



## **Guide de l'utilisateur des téléphones IP Cisco Unified 8961, 9951 et 9971 pour Cisco Unified Communications Manager 10.0**

**Première publication:** 05 Novembre 2013

### **Americas Headquarters**

Cisco Systems, Inc.  
170 West Tasman Drive  
San Jose, CA 95134-1706  
USA  
<http://www.cisco.com>  
Tel: 408 526-4000  
800 553-NETS (6387)  
Fax: 408 527-0883

LES SPÉCIFICATIONS ET INFORMATIONS RELATIVES AUX PRODUITS PRÉSENTÉS DANS CE MANUEL SONT SUSCEPTIBLES DE MODIFICATIONS SANS PRÉAVIS. TOUTES LES DÉCLARATIONS, INFORMATIONS ET RECOMMANDATIONS FOURNIES DANS CE MANUEL SONT EXACTES À NOTRE CONNAISSANCE, MAIS SONT PRÉSENTÉES SANS GARANTIE D'AUCUNE SORTE, EXPRESSE OU IMPLICITE. LES UTILISATEURS ASSUMENT L'ENTIÈRE RESPONSABILITÉ DE L'APPLICATION DE TOUT PRODUIT.

LA LICENCE DE LOGICIEL ET LA GARANTIE LIMITÉE DU PRODUIT CI-JOINT SONT DÉFINIES DANS LES INFORMATIONS FOURNIES AVEC LE PRODUIT ET SONT INTÉGRÉES AUX PRÉSENTES SOUS CETTE RÉFÉRENCE. SI VOUS NE TROUVEZ PAS LA LICENCE DE LOGICIEL OU LA GARANTIE LIMITÉE, CONTACTEZ VOTRE REPRÉSENTANT CISCO POUR EN OBTENIR UNE COPIE.

Les informations ci-dessous concernent la conformité FCC des dispositifs de classe A : Cet équipement a été testé et respecte les limites relatives aux dispositifs numériques de classe A conformément au chapitre 15 des règles FCC. Ces limites sont destinées à fournir une protection raisonnable contre les interférences nuisibles causées lorsque l'équipement est utilisé dans un environnement commercial. Cet équipement génère, utilise et peut émettre des fréquences radio et, s'il n'est pas installé et utilisé conformément au manuel de l'utilisateur, peut causer des interférences susceptibles de perturber les communications radio. L'utilisation de cet équipement dans un environnement résidentiel est susceptible de causer des interférences nuisibles, auquel cas les utilisateurs sont priés de corriger ces interférences à leurs frais.

Les informations ci-dessous concernent la conformité FCC des dispositifs de classe B : Cet équipement a été testé et respecte les limites relatives aux dispositifs numériques de classe B conformément au chapitre 15 des règles FCC. Ces limites sont destinées à fournir une protection raisonnable contre les interférences nuisibles causées lorsque l'équipement est utilisé dans un environnement résidentiel. Cet équipement génère, utilise et peut émettre des fréquences radio et, s'il n'est pas installé et utilisé conformément aux instructions, peut causer des interférences susceptibles de perturber les communications radio. Nous ne pouvons toutefois pas vous garantir qu'aucune installation ne causera des interférences. Si l'équipement provoque des interférences au niveau de la réception de la radio ou de la télévision, ce qui peut être constaté en l'allumant et en l'éteignant, l'utilisateur est invité à essayer de remédier à ces interférences en appliquant une ou plusieurs des mesures suivantes :

- Réorientez ou déplacez l'antenne de réception.
- Augmentez la distance entre l'équipement et le récepteur.
- Connectez l'équipement à une prise sur un autre circuit que celui sur lequel le récepteur est connecté.
- Contactez un revendeur ou un technicien radio/TV expérimenté pour obtenir de l'aide.

Toute modification apportée à ce produit sans l'autorisation de Cisco peut invalider l'approbation FCC ainsi que votre droit à utiliser le produit.

L'implémentation par Cisco de la compression d'en-tête TCP est une adaptation d'un programme développé par l'Université de Californie, Berkeley (UCB) dans le cadre de la version du domaine public de l'UCB du système d'exploitation UNIX. Tous droits réservés. Copyright © 1981, Regents of the University of California.

PAR DÉROGATION À TOUTE AUTRE GARANTIE DÉFINIE ICI, TOUTS LES FICHIERS DE DOCUMENTATION ET LOGICIELS DE CES FOURNISSEURS SONT FOURNIS "EN L'ÉTAT" AVEC TOUS LEURS DÉFAUTS. CISCO ET LES FOURNISSEURS SUSMENTIONNÉS DÉCLINENT TOUTE GARANTIE EXPLICITE OU IMPLICITE, NOTAMMENT CELLES DE QUALITÉ MARCHANDE, D'APTITUDE À UN BUT PARTICULIER ET DE NON-CONTREFAÇON, AINSI QUE TOUTE GARANTIE EXPLICITE OU IMPLICITE LIÉE À DES NÉGOCIATIONS, À UN USAGE OU À UNE PRATIQUE COMMERCIALE.

EN AUCUN CAS CISCO OU SES FOURNISSEURS NE SAURAIENT ÊTRE TENUS POUR RESPONSABLES DE DOMMAGES INDIRECTS, SPÉCIAUX, CONSÉQUENTS OU ACCIDENTELS, Y COMPRIS ET SANS LIMITATION, LA PERTE DE PROFITS OU LA PERTE OU LES DOMMAGES DE DONNÉES CONSÉCUTIVES À L'UTILISATION OU À L'IMPOSSIBILITÉ D'UTILISER CE MANUEL, MÊME SI CISCO OU SES FOURNISSEURS ONT ÉTÉ AVERTIS DE LA POSSIBILITÉ DE TELS DOMMAGES.

Les adresses IP (Internet Protocol) et les numéros de téléphone utilisés dans ce document sont fictifs. Tous les exemples, résultats d'affichage de commandes, schémas de topologie réseau et autres figures compris dans ce document sont donnés à titre d'exemple uniquement. L'utilisation d'adresses IP ou de numéros de téléphone réels à titre d'exemple est non intentionnelle et fortuite.

Cisco et le logo Cisco sont des marques ou des marques déposées de Cisco et/ou de ses filiales aux États-Unis et dans d'autres pays. Pour afficher la liste des marques Cisco, rendez-vous à l'adresse : <http://www.cisco.com/go/trademarks>. Les autres marques mentionnées sont la propriété de leurs détenteurs respectifs. L'utilisation du mot "partenaire" n'implique aucune relation de partenariat entre Cisco et toute autre entreprise. (1110R)



## TABLE DES MATIÈRES

### Démarrage 1

Fonctions d'accessibilité	1
Téléphone IP Cisco Unified 8961	1
Connexions du téléphone IP Cisco Unified 8961	1
Boutons et matériel	3
Téléphone doté d'une seule ligne	8
Téléphone doté de plusieurs lignes	10
Téléphone IP Cisco Unified 9951	12
Connexions du téléphone IP Cisco Unified 9951	12
Bluetooth	14
Boutons et matériel	14
Téléphone doté d'une seule ligne 9951	18
Téléphone doté de plusieurs lignes 9951	20
Téléphone IP Cisco Unified 9971	21
Connexions du téléphone IP Cisco Unified 9971	22
Connexion sans fil et Bluetooth	23
Boutons et matériel	24
Téléphone doté d'une seule ligne	28
Téléphone doté de plusieurs lignes	28
Économies d'énergie et Power Save Plus	30
Économies d'énergie	30
Power Save Plus	31
Informations complémentaires	31

### Paramétrage du téléphone 33

Fixation du support	33
Réglage de l'angle de vue de l'écran du téléphone	34
Réglage du support du combiné	35
Fixation du téléphone avec un câble de verrouillage	36

### Opérations de base 37

Nettoyage de l'écran du téléphone	37
Passage d'appels	38
Passage d'un appel à l'aide du haut-parleur	39
Passage d'un appel à l'aide du casque	39
Libération d'un appel et démarrage d'un autre appel	39
Composition d'un numéro sans décrocher le combiné	39
Composition d'un numéro de téléphone international	40
Rappel d'un numéro	40
Passage d'un appel prioritaire avec connexion à SIP	41
Passage d'un appel prioritaire sans connexion à SIP	41
Navigation et sélection d'éléments	42
Affichage de tous les appels sur le téléphone	42
Prise d'appels	43
Réponse en premier à l'appel le plus ancien	44
Interception d'appels	44
Réponse à un appel à l'aide de la fonction Interception	45
Réponse à un appel à l'aide de l'interception d'appels de groupe et du numéro de téléphone	45
Réponse à un appel à l'aide de l'interception d'appels de groupe et du numéro d'interception d'appels de groupe	46
Réponse à un appel à l'aide d'une autre interception	46
Réponse automatique aux appels	47
Réponse à une notification d'appel en attente	47
Gestion des appels	48
Renvoi d'appel	48
Transfert d'un appel vers un nouveau numéro	48
Basculement entre appels avant de terminer le transfert	49
Surveillance et enregistrement des appels	50
Renvoi des appels	50
Renvoi de tous les appels	51
Coupure micro du téléphone	51
Mise en attente d'un appel	52
Basculement entre des appels actifs et des appels en attente	52
Mise en attente d'un appel lors de la réception d'un nouvel appel	52
Réponse à une notification de récupération d'appel en attente	53

Identification d'une ligne partagée en attente	53
Attente à distance	53
Configuration d'une notification de rappel	54
Parcage d'appels	54
Parcage et récupération d'un appel à l'aide de la fonction Parquer	55
Parcage d'un appel à l'aide de la fonction Parcage d'appels dirigé assisté	55
Parcage d'un appel à l'aide de la fonction Parcage d'appels dirigé manuel	56
Gestion des appels intercom	56
Passage d'un appel Intercom	56
Passage d'un appel intercom à numérotation	57
Réception d'un appel intercom	57
Appels vidéo	57
Affichage ou masquage de la vidéo	58
Touches de fonction Masquer en vidéo plein écran	58
Activation de la vidéo plein écran	58
Désactivation de la vidéo	59
Basculement entre les affichages	59
Réglage de la position de l'image en incrustation	59
Affichage des informations sur le téléphone	59
Ouverture d'une session Portail Self Care de Cisco Unified Communications	60
<b>Contacts</b>	<b>61</b>
Répertoire d'entreprise	61
Recherche d'un contact et composition de son numéro	61
Recherche d'un contact et composition de son numéro lors d'une communication	62
Répertoire personnel	62
Connexion au répertoire personnel et déconnexion	63
Ajout d'une entrée au répertoire personnel	63
Recherche d'une entrée dans le répertoire personnel	63
Composition d'un numéro à partir du répertoire personnel	64
Modification d'une entrée du répertoire personnel	64
Suppression d'une entrée du répertoire personnel	65
Numérotation rapide	65
Passage d'un appel à l'aide d'un bouton de numérotation rapide	65
Codes de numérotation simplifiée avec le répertoire personnel	65
Affectation d'un code de numérotation rapide à une entrée du répertoire personnel	66

Passage d'un appel à l'aide d'un code de numérotation rapide	66
Suppression d'un code de numérotation rapide	67
Cisco WebDialer	67
Utilisation de la fonction Cisco WebDialer avec un autre répertoire d'entreprise en ligne	67
Modification des préférences de Cisco WebDialer	68
Déconnexion de Cisco WebDialer	68
<b>Historique des appels</b>	<b>69</b>
Présentation de l'historique des appels	69
Affichage de l'historique des appels	71
Affichage des détails des enregistrements des appels	71
Filtrage de l'historique des appels	72
Composition d'un numéro à partir de l'historique des appels	72
Modification d'un numéro à partir de l'historique des appels	73
Effacement de l'historique des appels	73
Suppression d'un enregistrement d'appel de l'historique des appels	74
<b>Messagerie vocale</b>	<b>75</b>
Accès à la messagerie vocale	75
Vérification de la présence de messages vocaux	75
Écoute des messages vocaux	76
<b>Fonctions d'appel avancées</b>	<b>77</b>
Conférence	77
Ajout d'un tiers à une conférence	78
Association d'appels dans une conférence	78
Basculement entre des appels avant d'exécuter une conférence	79
Affichage des participants à la conférence	79
Suppression des participants à la conférence	79
Conférence Meet-Me	79
Organisation d'une conférence Meet-Me	80
Connexion à une conférence Meet-Me	80
Numérotation simplifiée	80
Composition du numéro à appeler à l'aide du bouton de numérotation simplifiée	81
Utilisation d'un code de numérotation simplifiée avec le combiné raccroché	81
Utilisation d'un code de numérotation simplifiée avec le combiné décroché	81
Pause de la numérotation simplifiée	81
Fonction Ne pas déranger	83

Activation et désactivation de la fonction NPD	83
Identification d'appel malveillant	83
Suivi d'appel douteux	84
Extension Mobility	84
Activation de Extension Mobility	84
Mobile Connect	84
Activation de Mobile Connect	85
Activation ou désactivation de connexion mobile à toutes les destinations distantes depuis le téléphone de bureau	85
Transfert d'un appel du téléphone de bureau vers le téléphone portable	86
Transfert d'un appel du téléphone portable vers le téléphone de bureau	86
Transfert d'un appel d'un téléphone portable vers un téléphone de bureau	86
État de la ligne	87
Indicateurs d'état de ligne	87
Filtres de ligne personnalisés	88
Ajout d'un filtre de ligne	88
Sélection d'un filtre de ligne actif	89
Suppression d'un filtre de ligne	89
Duplication d'un filtre de ligne	90
Modification d'un filtre de ligne	90
Changement de nom d'un filtre de ligne	91
Groupes de recherche	91
Connexion et déconnexion d'un groupe de recherche	91
Affichage des statistiques de la file d'attente	92
Insertion	92
Configuration de la fonctionnalité d'alerte d'insertion	92
Rajout personnel à un appel sur une ligne partagée	93
Activation de la confidentialité sur une ligne partagée	93
Activation/désactivation de l'invite d'insertion	93
Fermeture de la fenêtre Invite d'alerte d'insertion	93
Chaperon des appels	94
Enregistrement d'un appel chaperonné	94
Composition URI (Uniform Resource Identifier)	95
<b>Opérations avancées</b>	<b>97</b>
Applications	97

- Affichage des applications actives 97
- Basculement sur l'application active 98
- Fermeture d'une application active 98
- Appels vidéo et sécurité 98
- Fonctions d'appel 99
  - Message d'accueil de l'agent 99
  - Appels d'alerte 99
  - Alerte d'appel entrant actionnable 99
  - Réponse 99
  - Code d'affaire client 100
  - Code d'autorisation forcée 100
  - Tonalité indicative de sécurisation et de non-sécurisation 101
  - Lignes partagées 101
- Boutons et touches de fonctions 102
- Présentation de Survivable Remote Site Telephony 103
- Connexion WLAN 106
  - Connexion WLAN 107
  - Modification de la connexion WLAN 107
- Client VPN 108
  - Connexion via un VPN 108
  - Paramètres de connexion VPN 109
  - VPN Cisco VXC 109
- Modules logiciels 110
- Cisco IP Manager Assistant 110
  - Téléphones Manager 110
    - Menu Paramètres du manager 111
    - Sélection d'un assistant 112
    - Abonnement au service du téléphone principal de l'assistant 112
  - Téléphones de l'assistant 113
    - Assistant Console 113
    - Menu Paramètres de l'assistant 113
      - Définition de la cible de renvoi 114
      - Activation de Remplacement CallPlane 115
      - Activation de Tri intelligent 115
    - Menu d'état du manager Assistant 116



Menu Paramètres du manager sur le téléphone de l'assistant	117
Connexion au service IPMA sur le téléphone	117
<b>Préférences utilisateur</b>	<b>119</b>
Réglage de la luminosité de l'écran du téléphone	119
Réglage de la tonalité côté casque	120
Modification de la sonnerie	120
Modification du papier peint	121
Modification de la taille de la police	121
Services téléphoniques	122
Paramètres de ligne	123
<b>Caméra vidéo Cisco Unified</b>	<b>125</b>
Installation de la caméra vidéo Cisco Unified	125
Fixation de la caméra sur le téléphone	125
Fixation de la caméra sur l'écran	126
Affichage des détails de la caméra	127
Caractéristiques de la caméra vidéo Cisco Unified	127
Obturbateur d'objectif de caméra	128
Fermeture de l'obturateur de l'objectif de la caméra	129
Préférences de la caméra	129
Activation de la transmission automatique	129
Réglage de la luminosité de la caméra	130
Réglage de la zone de vue de la caméra	130
Accès à la prévisualisation de la vidéo	131
Activation de la vidéo	131
Réinitialisation de la caméra	132
<b>Accessoires</b>	<b>133</b>
Liste des accessoires	133
Affichage de la liste des accessoires	134
Affichage des détails des accessoires	134
Périphériques USB	135
Configuration du mode large bande pour le casque analogique	135
Casques Bluetooth	136
Ajout d'un accessoire Bluetooth	137
Connexion d'un accessoire Bluetooth	137
Activation de Bluetooth	138

Déconnexion d'un accessoire Bluetooth	138
Suppression d'un accessoire Bluetooth	139
Module d'extension clé IP Cisco Unified couleur	139
Fonctions du module Cisco Unified IP Color Key Expansion	140
Appel sur un module d'extension	141
Configuration des boutons	142
Réglage de la luminosité	142
<b>Foire aux questions</b>	<b>143</b>
Pourquoi tous les appels actifs ne sont-ils pas visibles sur mon téléphone ?	144
Comment renvoyer un appel entrant ?	144
Comment désactiver la sonnerie d'un appel si je suis en communication ?	144
Comment reprendre un appel mis en attente ?	145
Quelle est la différence entre les boutons situés à gauche et à droite de l'écran ?	145
Pourquoi les touches changent-elles en permanence ?	145
Quelle est la meilleure façon de consulter les appels lorsque j'utilise une ligne partagée ou plusieurs lignes ?	146
Que faire si j'appuie par accident sur un bouton alors que je suis en ligne ?	146
Comment vérifier les appels en absence ?	146
Comment quitter une application en cours d'exécution ?	147
Comment connecter deux appels et, puis quitter la ligne ?	147
Quelle est l'utilité de la touche Permuter ?	148
Comment annuler une conférence ou une procédure de transfert après l'avoir lancée ?	148
Comment transformer deux appels en appel de conférence unique ?	148
Où dois-je fixer ma caméra vidéo Cisco Unified ?	149
Comment prévenir le vol de ma caméra vidéo Cisco Unified ?	149
Pourquoi certains appels ne se présentent pas sur mon téléphone sur mon téléphone vidéo ?	149
À quoi sert la touche Aperçu ?	150
Que se passe-t-il au niveau de la vidéo si je mets un appel en attente ?	150
À quoi correspondent les couleurs sur ma caméra vidéo Cisco Unified ?	150
Comment fermer l'obturateur de ma caméra vidéo Cisco Unified ?	151
Pourquoi l'image de la vidéo transmise par ma caméra vidéo Cisco Unified est-elle trop foncée ?	151
Pourquoi mon téléphone ne se réveille-t-il pas ?	151
Que signifient quatre sonneries successives ?	151
Pourquoi ne puis-je pas activer VXC ?	152

Pourquoi l'état VPN VXC est-il "Non connecté" ?	152
Pourquoi le VXC affiche-t-il une erreur session perdue ?	152
<b>Dépannage</b>	<b>153</b>
Absence du bouton Appels d'alerte	153
Absence du bouton Tous les appels	153
Impossible de se connecter au répertoire personnel	154
Accès impossible au portail Self Care	154
Message d'erreur de sécurité	154
Signalement des problèmes du téléphone	155
Document, demandes de service et informations complémentaires	155
<b>Sûreté et sécurité du produit</b>	<b>157</b>
Consignes de sécurité et informations relatives aux performances	157
Coupure de courant	157
Périphériques externes	157
Performances du casque sans fil Bluetooth	158
Informations sur l'alimentation	158
Déclarations de conformité FCC	158
Déclaration FCC - Partie 15.21	158
Déclaration FCC - Exposition aux rayonnements RF	159
Déclaration FCC relative aux récepteurs et aux appareils numériques de classe B	159
Présentation de la sécurité des produits Cisco	159
<b>Garantie</b>	<b>161</b>
Conditions générales de la garantie matérielle limitée à un an de Cisco	161





## CHAPITRE

# 1

## Démarrage

---

- [Fonctions d'accessibilité, page 1](#)
- [Téléphone IP Cisco Unified 8961, page 1](#)
- [Téléphone IP Cisco Unified 9951, page 12](#)
- [Téléphone IP Cisco Unified 9971, page 21](#)
- [Économies d'énergie et Power Save Plus, page 30](#)
- [Informations complémentaires, page 31](#)

## Fonctions d'accessibilité

Les téléphones IP Cisco Unified 8961, 9951 et 9971 offrent des fonctions d'accessibilité pour les malvoyants, les malentendants et les personnes à mobilité réduite.

Pour plus d'informations sur les fonctions d'accessibilité de ces téléphones, reportez-vous à [Fonctions d'accessibilité des téléphones IP Cisco Unified 8961, 9951 et 9971](#).

Pour plus d'informations sur l'accessibilité, vous pouvez également vous reporter au site Web Cisco :

<http://www.cisco.com/web/about/responsibility/accessibility/index.html>

## Téléphone IP Cisco Unified 8961

Les sections suivantes décrivent les attributs du téléphone IP Cisco Unified 8961.

## Connexions du téléphone IP Cisco Unified 8961

Connectez votre téléphone au réseau de téléphonie IP de votre entreprise, à l'aide du diagramme suivant.

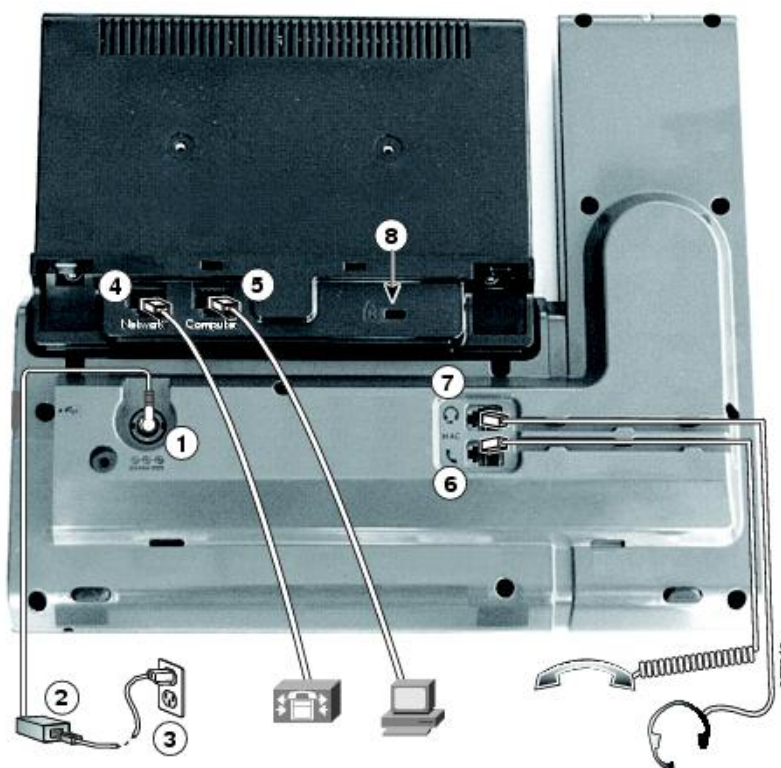

1	Port de l'adaptateur secteur (48 V c.c.)	5	Connexion au port de l'ordinateur (10/100/1000 PC)
2	Alimentation CA vers CC (en option)	6	Connexion pour le combiné
3	Prise murale CA (en option)	7	Raccordement du casque analogique (casque en option)
4	Port réseau (10/100/1000 SW) avec alimentation IEEE 802.3af et 802.3at activée	8	Connecteur du verrou antivol (verrou en option)

Le diagramme suivant montre le côté du téléphone.



1	Port USB	2	Connecteur pour accessoire, par exemple pour connecter un module d'extension clé IP Cisco Unified couleur
---	----------	---	---



**Remarque**

Chaque port USB prend en charge la connexion d'un maximum de cinq périphériques pris en charge et non pris en charge. Chaque périphérique connecté au téléphone est inclus dans le nombre maximum. Par exemple, le port USB de votre téléphone peut prendre en charge jusqu'à cinq périphériques USB (tels que trois modules Cisco Unified IP Color Key Expansion, un concentrateur et un autre périphérique USB standard). Un grand nombre de produits USB tiers comptent comme plusieurs périphériques USB, par exemple, un périphérique contenant un concentrateur et un casque USB peuvent compter comme deux périphériques USB. Pour plus d'informations, reportez-vous à la documentation du périphérique USB.

## Boutons et matériel





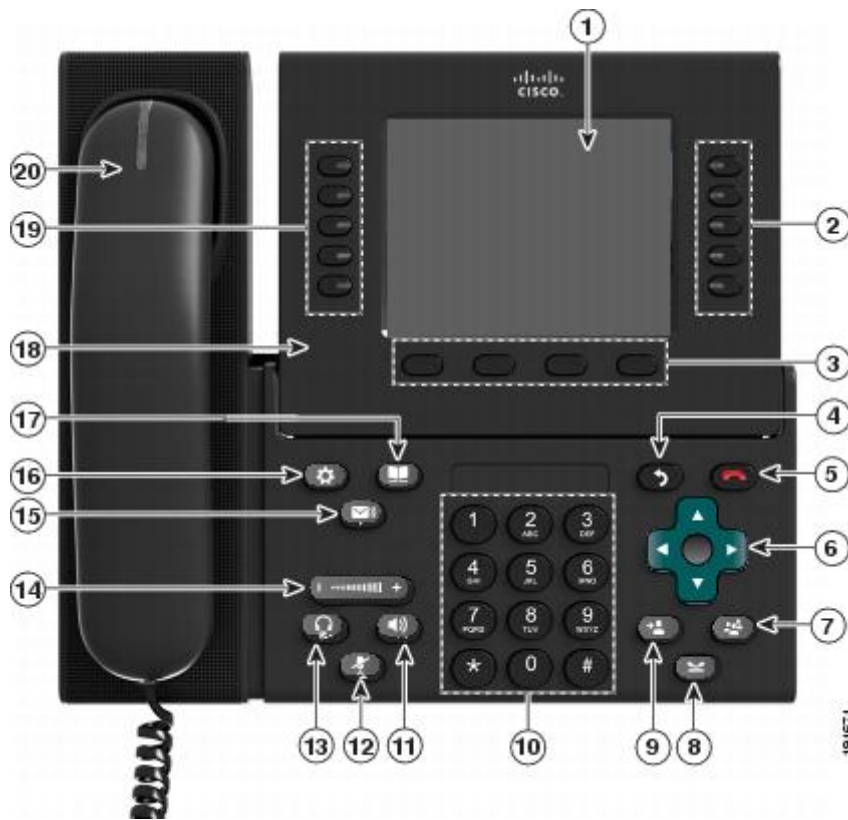



Votre téléphone offre un accès rapide à vos lignes téléphoniques, vos fonctions et vos sessions d'appel :







- Boutons de fonction programmables (à gauche) : ils permettent d'afficher les appels sur une ligne ou accéder aux fonctions telles que la numérotation simplifiée ou Tous les appels. (Ces boutons sont également désignés sous le terme de boutons Fonction.)
- Boutons de session (à droite) : ils permettent d'effectuer des tâches telles que répondre à un appel ou le reprendre s'il est en attente ou (s'ils ne sont pas utilisés pour un appel actif) initier des fonctions téléphoniques comme l'affichage des appels en absence. Chaque appel sur votre téléphone est associé à un bouton Session.













1	Écran du téléphone	Affiche les informations relatives à votre téléphone, y compris le numéro d'annuaire, les informations sur un appel (par exemple, l'ID de l'appelant et des icônes pour un appel actif ou en attente), ainsi que les touches disponibles.
---	--------------------	---



<p>2</p>	<p>Boutons Session</p> 	<p>Chaque bouton correspond à un appel actif ou à une fonction d'appel. Lorsque vous appuyez sur le bouton, l'action dépend de l'état du téléphone :</p> <ul style="list-style-type: none"> <li>• Appels actifs : si vous appuyez sur le bouton, vous exécutez l'action par défaut pour un appel actif. Par exemple, si vous appuyez sur le bouton Session d'un appel qui sonne, vous répondez à l'appel ; si vous appuyez sur ce même bouton pour un appel en attente, ce dernier est repris. Les informations de session, telle que l'ID de l'appelant et la durée de l'appel, s'affichent sur l'écran du téléphone en regard du bouton Session.</li> <li>• Fonctions d'appel : lorsqu'un bouton Session n'est pas utilisé pour un appel actif, il peut servir pour initier des fonctions sur le téléphone, comme indiqué par les icônes correspondantes sur son écran. Par exemple, appuyez sur le bouton Session pour afficher les appels en absence, décrocher le téléphone ou composer le numéro de votre système de messagerie vocale (avec une icône de messagerie vocale).</li> </ul> <p>Les voyants de couleurs indiquent l'état des appels. Les LED peuvent <i>clignoter</i> (s'allumer et s'éteindre rapidement), <i>osciller</i> (s'éclairer fortement, puis faiblement en alternance) ou rester fixes (s'allumer sans interruption).</p> <ul style="list-style-type: none"> <li>• Témoin orange clignotant  : Appel qui sonne. Appuyez sur ce bouton pour répondre à l'appel.</li> <li>• Vert fixe  : il peut s'agir d'un appel connecté ou d'un appel sortant non encore connecté. Si l'appel est connecté, appuyez sur ce bouton pour afficher les détails de l'appel ou les participants à l'appel de conférence. Si l'appel n'est pas encore connecté, appuyez sur ce bouton pour mettre fin à l'appel.</li> <li>• Vert clignotant  : appel en attente. Appuyez sur ce bouton pour reprendre l'appel mis en attente.</li> <li>• Rouge fixe  : une ligne partagée est en cours d'utilisation à distance. Appuyez sur ce bouton pour vous insérer dans l'appel (si l'option Insertion est activée).</li> <li>• Rouge clignotant  : appel sur la ligne partagée mis en attente à distance. Appuyez sur ce bouton pour reprendre l'appel mis en attente.</li> </ul> <p>Sur les téléphones qui utilisent une langue impliquant une lecture de droite à gauche, comme l'hébreu et l'arabe, la position des boutons Session et Fonction peut être inversée.</p>
<p>3</p>	<p>Touches</p> 	<p>Permettent d'accéder aux options de touche (pour l'appel ou l'élément de menu sélectionné) affichées sur l'écran du téléphone.</p>
<p>4</p>	<p>Bouton Précédent</p> 	<p>Permet de revenir à l'écran ou au menu précédent.</p>

5	Bouton Libération 	Met fin à une session ou à un appel connecté.
6	Pavé de navigation et bouton Sélection 	<p>Le pavé de navigation à quatre touches directionnelles permet de parcourir les menus, de mettre des éléments en surbrillance et de vous déplacer dans un champ de saisie de texte.</p> <p>Le bouton Sélectionner (au centre du pavé de navigation) permet de sélectionner un élément mis en surbrillance.</p> <p>Le bouton Sélectionner est allumé (en blanc) lorsque le téléphone est en mode Économies d'énergie ou en mode Power Save Plus. Appuyez sur le bouton Sélectionner pour remplacer le mode Économies d'énergie ou le mode Power Save Plus.</p>
7	Bouton Conférence 	Crée une conférence.
8	Bouton Attente 	Met un appel connecté en attente et bascule d'un appel actif vers un appel en attente ou vice-versa.
9	Bouton Transfert 	Transfère un appel.
10	Clavier	Permet de composer des numéros de téléphone, de saisir des lettres et de sélectionner des éléments de menu en entrant leur numéro.
11	Bouton Haut-parleur 	<p>Sélectionne le haut-parleur en tant que chemin audio par défaut et lance un nouvel appel, décroche un appel entrant ou met fin à un appel. Pendant un appel, le bouton est allumé en vert.</p> <p>Le chemin audio du haut-parleur ne change pas jusqu'à ce que vous sélectionniez un nouveau chemin audio par défaut (par exemple, en décrochant le combiné).</p> <p>Si des haut-parleurs externes sont connectés, le bouton Haut-parleur les sélectionne comme chemin audio par défaut.</p>
12	Bouton Coupure du micro 	Active ou désactive le microphone pendant un appel. Lorsque le microphone est coupé, le bouton est allumé en rouge. En mode Coupure micro, vous pouvez entendre vos interlocuteurs, mais ces derniers ne peuvent pas vous entendre.

13	Bouton Casque 	<p>Sélectionne le casque en tant que chemin audio par défaut et lance un nouvel appel, décroche un appel entrant ou met fin à un appel. Pendant un appel, le bouton est allumé en vert.</p> <p>Une icône de casque  sur la ligne d'en-tête de l'écran du téléphone indique que le casque est le chemin audio par défaut. Le chemin audio ne change pas jusqu'à ce que vous sélectionniez un nouveau chemin audio par défaut (par exemple, en décrochant le combiné).</p>
14	Bouton Volume 	<p>Contrôle le volume du combiné, du casque et du haut-parleur (en mode décroché), ainsi que le volume de la sonnerie (en mode raccroché).</p> <p>Désactive la sonnerie du téléphone si un appel entrant sonne.</p>
15	Bouton Messages 	<p>Compose automatiquement le système de votre messagerie vocale (varie d'un système à l'autre).</p>
16	Bouton Applications 	<p>Ouvre ou ferme le menu d'application. En fonction de la façon dont l'administrateur système configure le téléphone, utilisez-le pour accéder aux applications telles que l'historique des appels, les préférences et les informations sur le téléphone.</p>
17	Bouton Contacts 	<p>Ouvre et ferme le menu Contacts. En fonction de la façon dont l'administrateur système configure le téléphone, utilisez ce bouton pour accéder au répertoire personnel, au répertoire d'entreprise ou à l'historique des appels.</p>
18	Écran du téléphone	<p>Vous pouvez le positionner en fonction de votre angle d'affichage préféré.</p>

19	<p>Boutons Fonction programmables (également appelés "boutons Fonction")</p> 	<p>Chaque bouton correspond à une ligne téléphonique, à un numéro simplifié ou à une fonction d'appel.</p> <p>Appuyez sur le bouton associé à une ligne de téléphone pour afficher les appels actifs correspondants.</p> <p>Si vous disposez de plusieurs lignes, il est possible qu'un bouton Tous les appels affiche une liste consolidée de la totalité des appels sur l'ensemble des lignes (le plus ancien en haut). Si vous ne voyez pas le bouton Tous les appels, il est possible que votre administrateur système ait configuré la ligne principale pour qu'elle affiche automatiquement tous les appels. Pour plus d'informations sur votre configuration, contactez votre administrateur système.</p> <p>Les voyants de couleurs indiquent l'état de la ligne :</p> <ul style="list-style-type: none"> <li>• Orange  : appel qui sonne sur cette ligne.</li> <li>• Vert  : appel actif ou en attente sur cette ligne.</li> <li>• Rouge  : ligne partagée utilisée à distance.</li> </ul> <p>Sur les téléphones qui utilisent une langue impliquant une lecture de droite à gauche, comme l'hébreu et l'arabe, la position des boutons Session et Fonction peut être inversée.</p>
20	Combiné avec bande lumineuse	<p>La bande lumineuse du combiné s'allume pour indiquer un appel entrant (rouge clignotant) ou un nouveau message vocal (rouge fixe).</p>

## Téléphone doté d'une seule ligne

La configuration réalisée par votre administrateur système détermine ce qui s'affiche sur l'écran du téléphone.



1	Étiquette de ligne	Affiche les informations relatives à la ligne téléphonique.
2	En-tête	Affiche la date et l'heure, ainsi que les informations relatives à la ligne sélectionnée (par exemple, le numéro de téléphone).  Si vous êtes en communication et si vous mettez en surbrillance l'en-tête au lieu d'un appel, les touches affichées sont les mêmes que celles qui sont visibles lorsque le téléphone est inactif. Cette fonction est notamment utile si vous voulez accéder aux touches Renvoyer tout ou Nouvel appel lorsque vous êtes en communication.
3	Étiquette du bouton Session (pour un appel connecté)	Affiche les informations relatives à un appel connecté sur la ligne (numéro de téléphone et durée, par exemple).  L'indicateur de durée compte la durée de l'appel en minutes et secondes (MM:SS) jusqu'à ce que l'appel dépasse les 60 minutes. À partir de ce point, il compte la durée en heures et en minutes (HH:MM).
4	Étiquette du bouton Session (pour un appel en attente)	Affiche les informations relatives à un appel en attente sur la ligne (numéro de téléphone et durée, par exemple).  Appuyez sur le bouton Session correspondant pour reprendre l'appel mis en attente.  L'indicateur de durée compte la durée de l'appel en minutes et secondes (MM:SS) jusqu'à ce que l'appel dépasse les 60 minutes. À partir de ce point, il compte la durée en heures et en minutes (HH:MM).
5	Icône Nouvel Appel	Indique que vous pouvez appuyer sur le bouton Session correspondant pour passer un nouvel appel.

6	Touches	Options de touche pour l'appel sélectionné (mis en surbrillance) uniquement. Si vous sélectionnez un autre appel (par exemple, si vous appuyez sur un bouton de fonction, sur le pavé de navigation ou si vous répondez à un appel qui sonne), les options de touche peuvent changer.
---	---------	--

## Téléphone doté de plusieurs lignes

La configuration réalisée par votre administrateur système détermine ce qui s'affiche sur l'écran du téléphone.

Si vous disposez de plusieurs lignes, **Tous les appels** peut être utile pour afficher la totalité des appels sur l'ensemble des lignes. Votre administrateur système peut également configurer la touche de votre ligne principale pour qu'elle affiche automatiquement la totalité des appels sur l'ensemble des lignes.

Si vous traitez de nombreux appels simultanément, utilisez **Répondre** pour répondre à l'appel entrant le plus ancien sans avoir à faire défiler la liste des appels et à le sélectionner.

Pour plus d'informations, contactez votre administrateur système.



1	Étiquette de ligne principale	Affiche les informations relatives à la ligne téléphonique principale. Recherchez l'icône bleue sur l'étiquette de la ligne pour connaître la ligne sélectionnée. Dans ce cas, la ligne principale est sélectionnée et seules les informations qui s'y rapportent sont affichées.
2	En-tête	Affiche la date et l'heure, ainsi que les informations relatives à la ligne sélectionnée (par exemple, le numéro de téléphone). Si vous êtes en communication et si vous mettez en surbrillance l'en-tête au lieu d'un appel, les touches affichées sont les mêmes que celles qui sont visibles lorsque le téléphone est inactif. Cette fonction est notamment utile si vous voulez accéder aux touches Renvoyer tout ou Nouvel appel lorsque vous êtes en communication.)

3	Étiquette de session (avec l'icône Appel connecté)	Affiche les informations relatives à un appel connecté associé à la ligne sélectionnée (état et durée de l'appel, par exemple).
4	Étiquettes de session (avec l'icône Appel en attente)	Affiche les informations relatives aux appels en attente associés à la ligne sélectionnée (état et durée de l'appel, par exemple).  Les appels sont affichés sur la droite de l'écran du téléphone, du plus ancien (en haut) au plus récent.  Appuyez sur le bouton Session en regard d'une icône d'appel mis en attente pour reprendre ce dernier pour cette session.
5	Touches	Options de touche pour l'appel sélectionné uniquement.  Si vous sélectionnez un autre appel (par exemple, si vous appuyez sur un bouton de fonction ou sur le pavé de navigation ou si vous répondez à un appel qui sonne), les options de touche peuvent changer.
6	Étiquette de réponse	S'affiche si votre administrateur système a affecté la fonction Répondre au bouton de fonction programmable.  Appuyez sur cette étiquette ou sur le bouton correspondant pour répondre à l'appel entrant le plus ancien sans avoir à faire défiler la liste des appels et à le sélectionner.
7	Étiquette de numérotation simplifiée	S'affiche si vous ou votre administrateur système avez affecté un numéro simplifié au bouton de fonction programmable. Cette fonction est utile si vous avez généralement plus de cinq appels actifs sur votre téléphone.
8	Étiquettes de ligne non principale	Affichent les appels et les informations relatives aux lignes téléphoniques non principales.
9	Étiquette Tous les appels	S'affiche si la fonction Tous les appels est activée. Appuyez sur le bouton correspondant pour afficher tous les appels de l'ensemble des lignes.  Les appels sont affichés sur la droite de l'écran du téléphone, du plus ancien (en haut) au plus récent.  Lorsque vous êtes en communication, appuyez une fois sur Tous les appels pour sélectionner l'appel en cours ou le premier appel de la liste ; appuyez deux fois pour sélectionner l'en-tête. Lorsque l'en-tête est sélectionné, les touches qui s'affichent sont les mêmes que celles disponibles lorsque le téléphone est inactif. Cette fonction est notamment utile si vous recevez plusieurs appels sur votre téléphone et si vous voulez accéder à la touche Nouvel appel.  Il est recommandé d'utiliser la fonction Tous les appels si vous disposez de plusieurs lignes sur votre téléphone.  Votre administrateur système peut également configurer votre téléphone afin que le bouton de la ligne principale affiche la même liste que <b>Tous les appels</b> . Pour plus d'informations, contactez votre administrateur système.

# Téléphone IP Cisco Unified 9951

Les sections suivantes décrivent les attributs du téléphone IP Cisco Unified 9951.

## Connexions du téléphone IP Cisco Unified 9951

Connectez votre téléphone au réseau de téléphonie IP de votre entreprise, à l'aide du diagramme suivant.

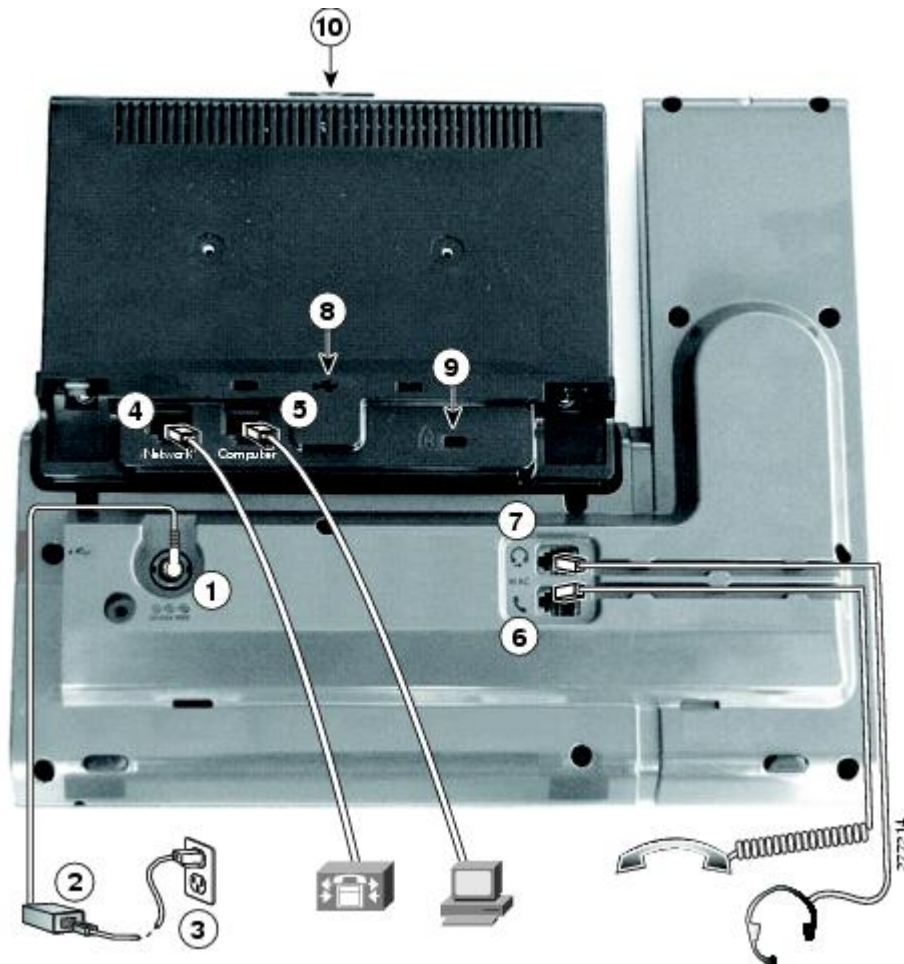

1	Port de l'adaptateur secteur (48 V c.c.)	6	Connexion pour le combiné
2	Alimentation CA vers c.c. (facultative pour la connexion au port réseau mais obligatoire pour une connexion WiFi)	7	Raccordement du casque analogique (casque en option)
3	Prise murale CA (en option)	8	Port USB
4	Port réseau (10/100/1000 SW) avec alimentation IEEE 802.3af et 802.3at activée	9	Connecteur antivol (verrou en option)



5	Connexion au port de l'ordinateur (10/100/1000 PC)	10	Raccordement à la caméra (pour caméra vidéo Cisco Unified)
---	--	----	--

L'image suivante montre le côté du téléphone.



1	Port USB	3	Port pour raccordement en sortie à des haut-parleurs externes en option
2	Connecteur pour accessoire, par exemple pour connecter un module d'extension pour téléphone IP Cisco Unified	4	Port pour raccordement en entrée d'un micro externe en option



**Remarque**

Chaque port USB prend en charge un maximum de cinq périphériques pris en charge et non pris en charge connectés au téléphone. Chaque périphérique connecté au téléphone est inclus dans le nombre maximum. Par exemple, votre téléphone peut prendre en charge cinq périphériques USB, tels que trois modules Cisco Unified IP Color Key Expansion, un concentrateur et un autre périphérique USB standard, sur le port latéral et cinq périphériques USB standard supplémentaires sur le port arrière. Un grand nombre de produits USB tiers comptent comme plusieurs périphériques USB, par exemple, un périphérique contenant un concentrateur et un casque USB peuvent compter comme deux périphériques USB. Pour plus d'informations, reportez-vous à la documentation du périphérique USB.

## Bluetooth

Si les casques sont compatibles Bluetooth, votre téléphone prend en charge la technologie Bluetooth de classe 2. Vous pouvez connecter jusqu'à cinq casques Bluetooth sur votre téléphone, mais le dernier connecté est utilisé par défaut.







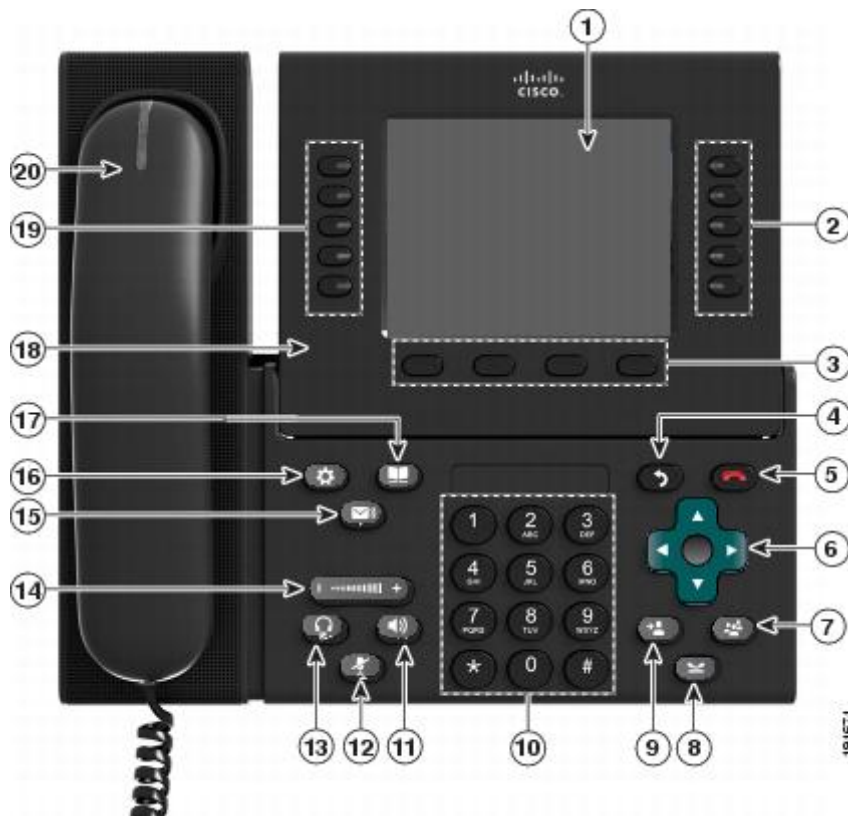

## Boutons et matériel







Votre téléphone offre un accès rapide à vos lignes téléphoniques, vos fonctions et vos sessions d'appel :







- Boutons de fonction programmables (à gauche) : ils permettent d'afficher les appels sur une ligne ou accéder aux fonctions telles que la numérotation simplifiée ou Tous les appels. Ces boutons sont également désignés sous le terme de boutons Fonction.
- Boutons de session (à droite) : ils permettent d'effectuer des tâches telles que répondre à un appel ou le reprendre s'il est en attente ou (s'ils ne sont pas utilisés pour un appel actif) initier des fonctions téléphoniques comme l'affichage des appels en attente. Chaque appel sur votre téléphone est associé à un bouton Session.







1	Écran du téléphone	Affiche les informations relatives à votre téléphone, y compris le numéro d'annuaire, les informations sur un appel (par exemple, l'ID de l'appelant et des icônes pour un appel actif ou en attente), ainsi que les touches disponibles.
---	--------------------	---

<p>2</p>	<p>Boutons Session</p> 	<p>Chaque bouton correspond à un appel actif ou à une fonction d'appel. Lorsque vous appuyez sur le bouton, l'action dépend de l'état du téléphone :</p> <ul style="list-style-type: none"> <li>• Appels actifs : appuyez sur le bouton pour exécuter l'action par défaut pour un appel actif. Par exemple, appuyez sur le bouton Session d'un appel qui sonne pour répondre à l'appel, puis appuyez sur ce même bouton pour reprendre un appel en attente. Les informations de session, telle que l'ID de l'appelant et la durée de l'appel, s'affichent sur l'écran du téléphone en regard du bouton Session.</li> <li>• Fonctions d'appel : lorsqu'un bouton Session n'est pas utilisé pour un appel actif, il peut servir pour initier des fonctions sur le téléphone, comme indiqué par les icônes correspondantes sur son écran. Par exemple, appuyez sur le bouton Session pour afficher les appels en absence, décrocher le téléphone ou composer le numéro de votre système de messagerie vocale (avec une icône de messagerie vocale).</li> </ul> <p>Les voyants de couleurs indiquent l'état des appels. Les LED peuvent <i>clignoter</i> (s'allumer et s'éteindre rapidement), <i>osciller</i> (s'éclairer fortement, puis faiblement en alternance) ou rester fixes (s'allumer sans interruption).</p> <ul style="list-style-type: none"> <li>• Témoin orange clignotant  : Appel qui sonne. Appuyez sur ce bouton pour répondre à l'appel.</li> <li>• Vert fixe  : il peut s'agir d'un appel connecté ou d'un appel sortant non encore connecté. Si l'appel est connecté, appuyez sur ce bouton pour afficher les détails de l'appel ou les participants à l'appel de conférence. Si l'appel n'est pas encore connecté, appuyez sur ce bouton pour mettre fin à l'appel.</li> <li>• Vert clignotant  : appel en attente. Appuyez sur ce bouton pour reprendre l'appel mis en attente.</li> <li>• Rouge fixe  : ligne partagée utilisée à distance. Appuyez sur ce bouton pour vous insérer dans l'appel (si l'option Insertion est activée).</li> <li>• Rouge clignotant  : appel sur la ligne partagée mis en attente à distance. Appuyez sur ce bouton pour reprendre l'appel mis en attente.</li> </ul> <p>Sur les téléphones qui utilisent une langue impliquant une lecture de droite à gauche, comme l'hébreu et l'arabe, la position des boutons Session et Fonction peut être inversée.</p>
<p>3</p>	<p>Touches</p> 	<p>Permettent d'accéder aux options de touche (pour l'appel ou l'élément de menu sélectionné) affichées sur l'écran du téléphone.</p>
<p>4</p>	<p>Bouton Précédent</p> 	<p>Permet de revenir à l'écran ou au menu précédent.</p>

5	Bouton Libération 	Met fin à une session ou à un appel connecté.
6	Pavé de navigation et bouton Sélection 	Le pavé de navigation à quatre touches directionnelles permet de parcourir les menus, de mettre des éléments en surbrillance et de vous déplacer dans un champ de saisie de texte. Le bouton Sélectionner (au centre du pavé de navigation) permet de sélectionner un élément mis en surbrillance. Le bouton Sélectionner est allumé (en blanc) lorsque le téléphone est en mode Économies d'énergie ou en mode Power Save Plus. Appuyez sur le bouton Sélectionner pour remplacer le mode Économies d'énergie ou le mode Power Save Plus.
7	Bouton Conférence 	Crée une conférence.
8	Bouton Attente 	Met un appel connecté en attente et bascule d'un appel en cours vers un appel en attente ou vice-versa.
9	Bouton Transfert 	Transfère un appel.
10	Clavier	Permet de composer des numéros de téléphone, de saisir des lettres et de sélectionner des éléments de menu en entrant leur numéro.
11	Bouton Haut-parleur 	Sélectionne le haut-parleur en tant que chemin audio par défaut et lance un nouvel appel, décroche un appel entrant ou met fin à un appel. Pendant un appel, le bouton est allumé en vert. Le chemin audio du haut-parleur ne change pas jusqu'à ce que vous sélectionniez un nouveau chemin audio par défaut (par exemple, en décrochant le combiné). Si des haut-parleurs externes sont connectés, le bouton Haut-parleur les sélectionne comme chemin audio par défaut.
12	Bouton Coupure du micro 	Active ou désactive le microphone pendant un appel. Lorsque le microphone est coupé, le bouton est allumé en rouge. En mode Coupure micro, vous pouvez entendre vos interlocuteurs, mais ces derniers ne peuvent pas vous entendre.

13	Bouton Casque 	<p>Sélectionne le casque en tant que chemin audio par défaut et lance un nouvel appel, décroche un appel entrant ou met fin à un appel. Pendant un appel, le bouton est allumé en vert.</p> <p>Une icône de casque  sur la ligne d'en-tête de l'écran du téléphone indique que le casque est le chemin audio par défaut. Le chemin audio ne change pas jusqu'à ce que vous sélectionniez un nouveau chemin audio par défaut (par exemple, en décrochant le combiné).</p>
14	Bouton Volume 	<p>Contrôle le volume du combiné, du casque et du haut-parleur (en mode décroché), ainsi que le volume de la sonnerie (en mode raccroché).</p> <p>Désactive la sonnerie du téléphone si un appel entrant sonne.</p>
15	Bouton Messages 	<p>Compose automatiquement le système de votre messagerie vocale (varie d'un système à l'autre).</p>
16	Bouton Applications 	<p>Ouvre ou ferme le menu d'application. En fonction de la façon dont l'administrateur système configure le téléphone, utilisez-le pour accéder aux applications telles que l'historique des appels, les préférences et les informations sur le téléphone.</p>
17	Bouton Contacts 	<p>Ouvre et ferme le menu Contacts. En fonction de la façon dont l'administrateur système configure le téléphone, utilisez ce bouton pour accéder au répertoire personnel, au répertoire d'entreprise ou à l'historique des appels.</p>
18	Écran du téléphone	<p>Vous pouvez le positionner en fonction de votre angle d'affichage préféré.</p>

19	<p>Boutons Fonction programmables (également appelés "boutons Fonction")</p> 	<p>Chaque bouton correspond à une ligne de téléphone, à un numéro simplifié et à une fonction d'appel.</p> <p>Appuyez sur le bouton associé à une ligne de téléphone pour afficher les appels actifs correspondants.</p> <p>Si vous disposez de plusieurs lignes, il est possible qu'un bouton Tous les appels affiche une liste consolidée de la totalité des appels sur l'ensemble des lignes (le plus ancien en haut). Si vous ne voyez pas le bouton Tous les appels, il est possible que votre administrateur système ait configuré la ligne principale pour qu'elle affiche automatiquement tous les appels. Pour plus d'informations sur votre configuration, contactez votre administrateur système.</p> <p>Les voyants de couleurs indiquent l'état de la ligne :</p> <ul style="list-style-type: none"> <li>• Orange  : appel qui sonne sur cette ligne.</li> <li>• Vert  : appel actif ou en attente sur cette ligne.</li> <li>• Rouge  : ligne partagée utilisée à distance.</li> </ul> <p>La position des boutons Fonction programmables peut être inversée avec celle des boutons Session sur les téléphones qui utilisent des paramètres régionaux avec lesquels la lecture se fait de droite à gauche, comme pour l'hébreu et l'arabe.</p>
20	Combiné avec bande lumineuse	La bande lumineuse du combiné s'allume pour indiquer un appel entrant (rouge clignotant) ou un nouveau message vocal (rouge fixe).

## Téléphone doté d'une seule ligne 9951

La configuration réalisée par votre administrateur système détermine ce qui s'affiche sur l'écran du téléphone.



1	Étiquette de ligne	Affiche les informations relatives à la ligne téléphonique.
2	En-tête	Affiche la date et l'heure, ainsi que les informations relatives à la ligne sélectionnée (par exemple, le numéro de téléphone).
3	Étiquette du bouton Session (pour un appel connecté)	Affiche les informations relatives à un appel connecté sur la ligne (numéro de téléphone et durée, par exemple). L'indicateur de durée compte la durée de l'appel en minutes et secondes (MM:SS) jusqu'à ce que l'appel dépasse les 60 minutes. À partir de ce point, il compte la durée en heures et en minutes (HH:MM).
4	Étiquette de session (pour un appel en attente)	Affiche les informations relatives à un appel en attente sur la ligne (numéro de téléphone et durée, par exemple). Appuyez sur le bouton Session correspondant pour reprendre l'appel mis en attente. L'indicateur de durée compte la durée de l'appel en minutes et secondes (MM:SS) jusqu'à ce que l'appel dépasse les 60 minutes. À partir de ce point, il compte la durée en heures et en minutes (HH:MM).
5	Icône Nouvel Appel	Indique que vous pouvez appuyer sur le bouton Session correspondant pour passer un nouvel appel.
6	Touches	Options de touche pour l'appel sélectionné (mis en surbrillance) uniquement. Si vous sélectionnez un autre appel (par exemple, si vous appuyez sur un bouton de fonction, sur le pavé de navigation ou si vous répondez à un appel qui sonne), les options de touche peuvent changer.

## Téléphone doté de plusieurs lignes 9951

La configuration réalisée par votre administrateur système détermine ce qui s'affiche sur l'écran du téléphone.

Si vous disposez de plusieurs lignes, vous pouvez utiliser **Tous les appels** pour afficher tous les appels sur toutes les lignes. Votre administrateur système peut également configurer la touche de votre ligne principale pour qu'elle affiche automatiquement la totalité des appels sur l'ensemble des lignes.

Si vous traitez de nombreux appels simultanément, utilisez **Répondre** pour répondre à l'appel entrant le plus ancien sans avoir à faire défiler la liste des appels et à le sélectionner.

Pour plus d'informations, contactez votre administrateur système.



1	Étiquette de ligne principale	Affiche les informations relatives à la ligne téléphonique principale. Recherchez l'icône bleue sur l'étiquette de la ligne pour connaître la ligne sélectionnée. Dans ce cas, la ligne principale est sélectionnée et seules les informations qui s'y rapportent sont affichées.
2	En-tête	Affiche la date et l'heure, ainsi que les informations relatives à la ligne sélectionnée (par exemple, le numéro de téléphone).
3	Étiquette de session (avec l'icône Appel connecté)	Affiche les informations relatives à un appel connecté associé à la ligne sélectionnée (état et durée de l'appel, par exemple). L'indicateur de durée compte la durée de l'appel en minutes et secondes (MM:SS) jusqu'à ce que l'appel dépasse les 60 minutes. À partir de ce point, il compte la durée en heures et en minutes (HH:MM).



4	Étiquette de session (avec l'icône Appel en attente)	<p>Affiche les informations relatives aux appels en attente associés à la ligne sélectionnée (état et durée de l'appel, par exemple).</p> <p>Les appels sont affichés sur la droite de l'écran du téléphone, du plus ancien (en haut) au plus récent.</p> <p>Appuyez sur le bouton Session en regard d'une icône d'appel mis en attente pour reprendre ce dernier pour cette session.</p> <p>L'indicateur de durée compte la durée de l'appel en minutes et secondes (MM:SS) jusqu'à ce que l'appel dépasse les 60 minutes. À partir de ce point, il compte la durée en heures et en minutes (HH:MM).</p>
5	Touches	<p>Options de touche pour l'appel sélectionné uniquement.</p> <p>Si vous sélectionnez un autre appel (par exemple, si vous appuyez sur un bouton de fonction, sur le pavé de navigation ou si vous répondez à un appel qui sonne), les options de touche peuvent changer.</p>
6	Étiquette de réponse	<p>S'affiche si votre administrateur système a affecté la fonction Répondre au bouton de fonction programmable.</p> <p>Appuyez sur cette étiquette ou sur le bouton correspondant pour répondre à l'appel entrant le plus ancien sans avoir à faire défiler la liste des appels et à le sélectionner.</p>
7	Étiquette de numérotation simplifiée	<p>S'affiche si vous ou votre administrateur système avez affecté un numéro simplifié au bouton de fonction programmable.</p>
8	Étiquettes de ligne non principale	<p>Affichent les informations relatives aux lignes téléphoniques non principales.</p>
9	Étiquette Tous les appels	<p>S'affiche si la fonction Tous les appels est activée. Appuyez sur le bouton correspondant pour afficher tous les appels de l'ensemble des lignes.</p> <p>Les appels sont affichés sur la droite de l'écran du téléphone, du plus ancien (en haut) au plus récent.</p> <p>Appuyez une fois sur le bouton pour sélectionner l'appel en cours ou le premier appel de la liste. Appuyez deux fois sur le bouton pour sélectionner la ligne d'en-tête, qui permet d'émettre un nouvel appel.</p> <p>Avec plusieurs lignes, vous pouvez préférer la vue Tous les appels.</p> <p>Votre administrateur système peut également configurer votre téléphone afin que le bouton de la ligne principale affiche la même liste que le bouton Tous les appels. Pour plus d'informations, contactez votre administrateur système.</p>

## Téléphone IP Cisco Unified 9971

Les sections suivantes décrivent les attributs du téléphone IP Cisco Unified 9971.

## Connexions du téléphone IP Cisco Unified 9971

Connectez votre téléphone au réseau de téléphonie IP de votre entreprise, à l'aide du diagramme suivant.

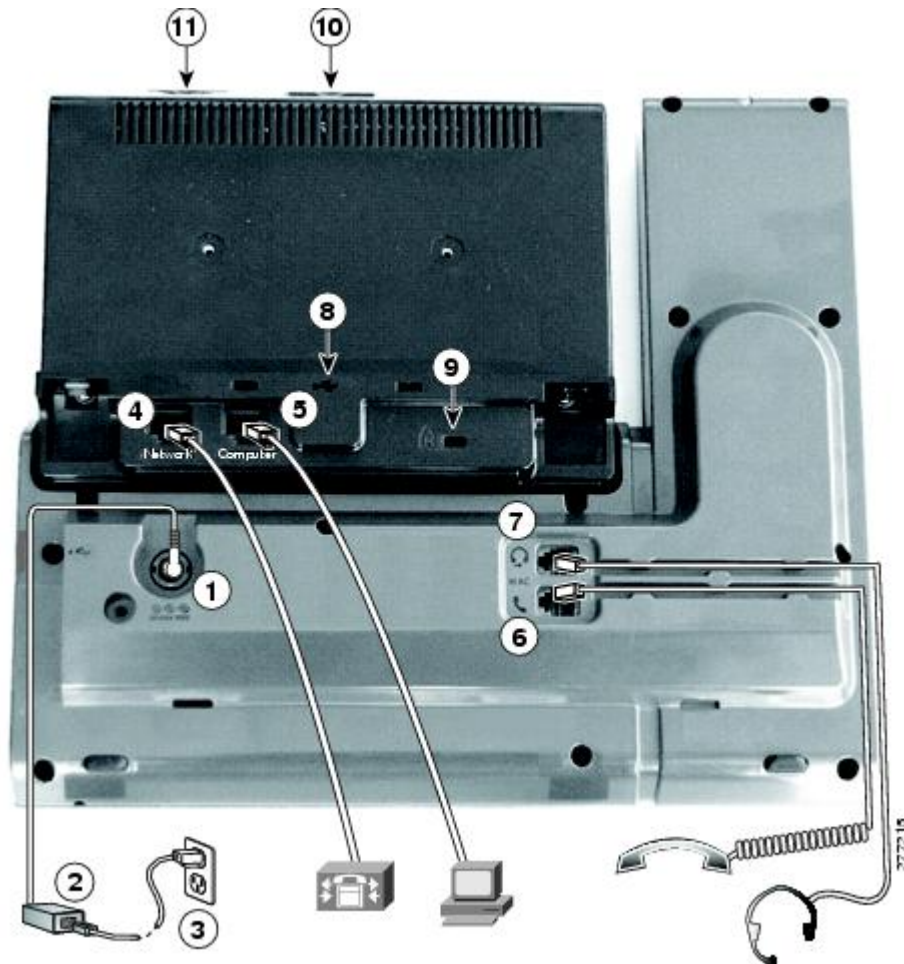

1	Port de l'adaptateur secteur (48 V c.c.)	7	Connexion pour casque analogique (en option)
2	Alimentation CA vers c.c. (facultative pour la connexion au port réseau mais obligatoire pour une connexion WiFi)	8	Port USB
3	Prise murale CA (en option)	9	Connecteur du verrou antivol (verrou en option)
4	Port réseau (10/100/1000 SW) avec alimentation IEEE 802.3af et 802.3at activée	10	Raccordement à la caméra (pour caméra vidéo Cisco Unified)
5	Connexion au port de l'ordinateur (10/100/1000 PC)	11	Emplacement SDIO (Secure Digital I/O) (non utilisé pour cette version)
6	Connexion pour le combiné		

L'image suivante montre le côté du téléphone.



1	Port USB	3	Port pour raccordement en sortie à des haut-parleurs externes en option
2	Connecteur pour accessoire, par exemple pour connecter un module d'extension pour téléphone IP Cisco Unified	4	Port pour raccordement en entrée d'un micro externe en option



#### Remarque

Chaque port USB prend en charge la connexion d'un maximum de cinq périphériques pris en charge et non pris en charge. Chaque périphérique connecté au téléphone est inclus dans le nombre maximum. Par exemple, votre téléphone peut prendre en charge cinq périphériques USB (tels que trois modules Cisco Unified IP Color Key Expansion, un concentrateur et un autre périphérique USB standard) sur le port latéral et cinq périphériques USB standard supplémentaires sur le port arrière. Un grand nombre de produits USB tiers comptent comme plusieurs périphériques USB, par exemple, un périphérique contenant un concentrateur et un casque USB peuvent compter comme deux périphériques USB. Pour plus d'informations, reportez-vous à la documentation du périphérique USB.

## Connexion sans fil et Bluetooth

Votre téléphone peut être connecté à un réseau sans fil via le protocole 802.11a ou 802.11b/g, mais la configuration de cette connexion est réalisée par votre administrateur système. Pour plus d'informations, contactez votre administrateur système.

Si les casques sont compatibles Bluetooth, votre téléphone prend en charge la technologie Bluetooth de classe 2. Vous pouvez appairer et connecter jusqu'à cinq casques Bluetooth sur votre téléphone, mais le dernier connecté est utilisé par défaut.







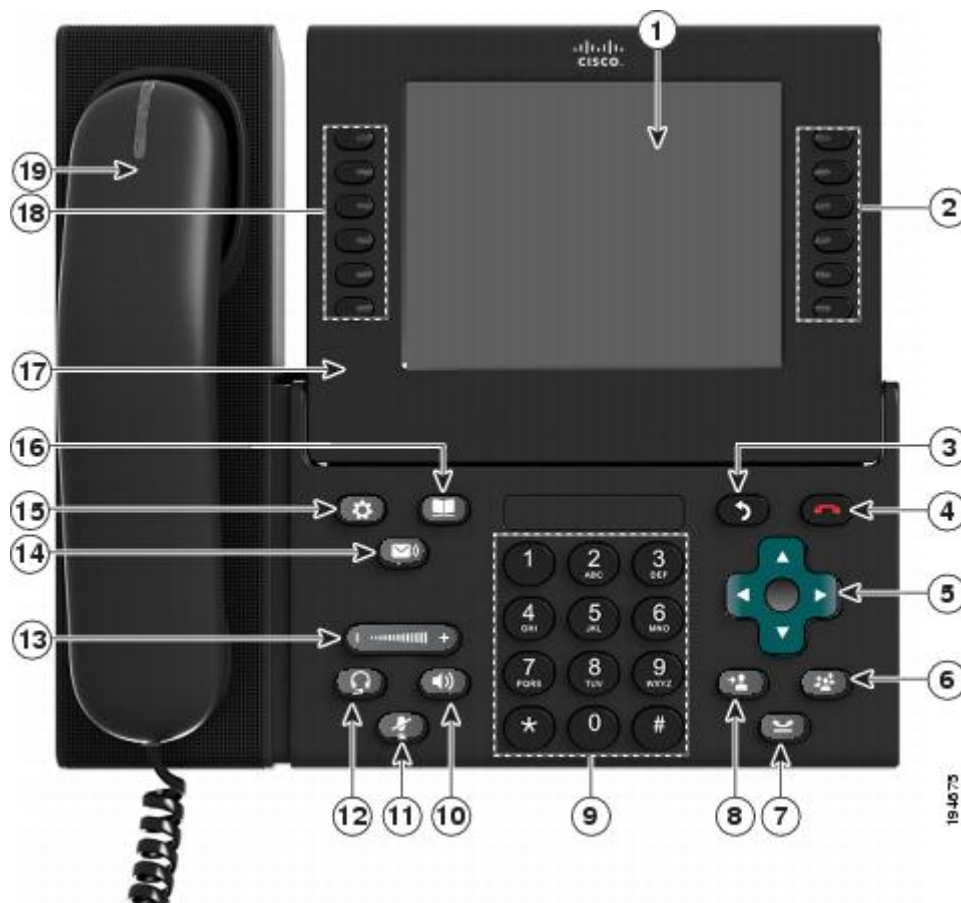

## Boutons et matériel









Votre téléphone offre un accès rapide à vos lignes téléphoniques, vos fonctions et vos sessions d'appel :









- Utilisez les boutons Fonction (à gauche) pour afficher les appels sur une ligne ou accéder aux fonctions telles que la numérotation simplifiée ou Tous les appels.
- Utilisez les boutons Session d'appel (à droite) pour effectuer un appel, répondre ou reprendre un appel en attente. Chaque appel sur votre téléphone est associé à un bouton Session.



1	Écran du téléphone	<p>Affiche les informations relatives à votre téléphone, y compris le numéro d'annuaire, les informations sur un appel (par exemple, l'ID de l'appelant et des icônes pour un appel actif ou en attente), ainsi que les touches disponibles.</p> <p>Les éléments de l'écran du téléphone, tels que les options de menu et les touches, sont tactiles.</p>
---	--------------------	---

<p>2</p>	<p>Boutons Session</p> 	<p>Chaque bouton correspond à un appel actif ou à une fonction d'appel. Lorsque vous appuyez sur le bouton, l'action dépend de l'état du téléphone :</p> <ul style="list-style-type: none"> <li>• Appels actifs : appuyez sur le bouton pour exécuter l'action par défaut pour un appel actif. Par exemple, appuyez sur le bouton Session d'un appel qui sonne pour répondre à l'appel, puis appuyez sur ce même bouton pour reprendre un appel en attente. Les informations de session, telle que l'ID de l'appelant et la durée de l'appel, s'affichent sur l'écran du téléphone en regard du bouton Session.</li> <li>• Fonctions d'appel : lorsqu'un bouton Session n'est pas utilisé pour un appel actif, il peut servir pour initier des fonctions sur le téléphone, comme indiqué par les icônes correspondantes sur son écran. Par exemple, appuyez sur le bouton Session pour afficher les appels en absence, décrocher le téléphone ou composer le numéro de votre système de messagerie vocale (avec une icône de messagerie vocale).</li> </ul> <p>Les voyants de couleurs indiquent l'état des appels. Les LED peuvent <i>clignoter</i> (s'allumer et s'éteindre rapidement), <i>osciller</i> (s'éclairer fortement, puis faiblement en alternance) ou rester fixes (s'allumer sans interruption).</p> <ul style="list-style-type: none"> <li>• Témoin orange clignotant  : Appel qui sonne. Appuyez sur ce bouton pour répondre à l'appel.</li> <li>• Vert fixe  : il peut s'agir d'un appel connecté ou d'un appel sortant non encore connecté. Si l'appel est connecté, appuyez sur ce bouton pour afficher les détails de l'appel ou les participants à l'appel de conférence. Si l'appel n'est pas encore connecté, appuyez sur ce bouton pour mettre fin à l'appel.</li> <li>• Vert clignotant  : appel en attente. Appuyez sur ce bouton pour reprendre l'appel mis en attente.</li> <li>• Rouge fixe  : ligne partagée utilisée à distance. Appuyez sur ce bouton pour vous insérer dans l'appel (si l'option Insertion est activée).</li> <li>• Rouge clignotant  : appel sur la ligne partagée mis en attente à distance. Appuyez sur ce bouton pour reprendre l'appel mis en attente.</li> </ul> <p>Sur les téléphones qui utilisent une langue impliquant une lecture de droite à gauche, comme l'hébreu et l'arabe, la position des boutons Session et Fonction peut être inversée.</p>
<p>3</p>	<p>Bouton Précédent</p> 	<p>Permet de revenir à l'écran ou au menu précédent.</p>
<p>4</p>	<p>Bouton Libération</p> 	<p>Met fin à une session ou à un appel connecté.</p>

5	Pavé de navigation et bouton Sélection 	<p>Le pavé de navigation à quatre touches directionnelles permet de parcourir les menus, de mettre des éléments en surbrillance et de vous déplacer dans un champ de saisie de texte.</p> <p>Le bouton Sélectionner (au centre du pavé de navigation) permet de sélectionner un élément mis en surbrillance, de désactiver l'écran du téléphone en vue de le nettoyer ou de l'activer s'il est en mode Économies d'énergie.</p> <p>Le bouton Sélectionner est allumé (en blanc) lorsque le téléphone est en mode Économies d'énergie ou en mode Power Save Plus. Appuyez sur le bouton Sélectionner pour remplacer le mode Économies d'énergie ou le mode Power Save Plus.</p>
6	Bouton Conférence 	Crée une conférence.
7	Bouton Attente 	Met un appel connecté en attente et bascule d'un appel actif vers un appel en attente ou vice-versa.
8	Bouton Transfert 	Transfère un appel.
9	Clavier	Permet de composer des numéros de téléphone, de saisir des lettres et de sélectionner des éléments de menu en entrant leur numéro.
10	Bouton Haut-parleur 	<p>Sélectionne le haut-parleur en tant que chemin audio par défaut et lance un nouvel appel, décroche un appel entrant ou met fin à un appel. Pendant un appel, le bouton est allumé en vert.</p> <p>Le chemin audio du haut-parleur ne change pas jusqu'à ce que vous sélectionniez un nouveau chemin audio par défaut (par exemple, en décrochant le combiné).</p> <p>Si des haut-parleurs externes sont connectés, le bouton Haut-parleur les sélectionne comme chemin audio par défaut.</p>
11	Bouton Coupure du micro 	<p>Active ou désactive le microphone pendant un appel. Lorsque le microphone est coupé, le bouton est allumé en rouge.</p> <p>En mode Coupure micro, vous pouvez entendre vos interlocuteurs, mais ces derniers ne peuvent pas vous entendre.</p>
12	Bouton Casque 	<p>Sélectionne le casque avec ou sans fil en tant que chemin audio par défaut et lance un nouvel appel, décroche un appel entrant ou met fin à un appel. Pendant un appel, le bouton est allumé en vert.</p> <p>Une icône de casque  sur la ligne d'en-tête de l'écran du téléphone indique que le casque est le chemin audio par défaut. Ce chemin audio ne change pas jusqu'à ce qu'un nouveau chemin audio par défaut soit sélectionné (par exemple, en décrochant le combiné).</p>

13	<p>Bouton Volume</p> 	<p>Contrôle le volume du combiné, du casque et du haut-parleur (en mode décroché), ainsi que le volume de la sonnerie (en mode raccroché).</p> <p>Désactive la sonnerie du téléphone si un appel entrant sonne.</p>
14	<p>Bouton Messages</p> 	<p>Compose automatiquement le système de votre messagerie vocale (varie d'un système à l'autre).</p>
15	<p>Bouton Applications</p> 	<p>Ouvre ou ferme le menu d'application. En fonction de la façon dont l'administrateur système configure le téléphone, utilisez-le pour accéder aux applications telles que l'historique des appels, les préférences et les informations sur le téléphone.</p>
16	<p>Bouton Contacts</p> 	<p>Ouvre et ferme le menu Contacts. En fonction de la façon dont l'administrateur système configure le téléphone, utilisez ce bouton pour accéder au répertoire personnel, au répertoire d'entreprise ou à l'historique des appels.</p>
17	<p>Écran du téléphone</p>	<p>Vous pouvez le positionner en fonction de votre angle d'affichage préféré.</p>
18	<p>Boutons Fonction programmables (également appelés "boutons Fonction")</p> 	<p>Correspondent aux lignes téléphoniques, aux numéros simplifiés et aux fonctions d'appel. Appuyez sur le bouton associé à une ligne de téléphone pour afficher les appels actifs correspondants.</p> <p>Si vous disposez de plusieurs lignes, il est possible qu'un bouton Tous les appels affiche une liste consolidée de la totalité des appels sur l'ensemble des lignes (le plus ancien en haut). Si vous ne voyez pas le bouton Tous les appels, il est possible que votre administrateur système ait configuré la ligne principale pour qu'elle affiche automatiquement tous les appels. Pour plus d'informations sur votre configuration, contactez votre administrateur système.</p> <p>Les voyants de couleurs indiquent l'état de la ligne :</p> <ul style="list-style-type: none"> <li>• Orange  : appel qui sonne sur cette ligne.</li> <li>• Vert  : appel actif ou en attente sur cette ligne.</li> <li>• Rouge  : ligne partagée utilisée à distance.</li> </ul> <p>Sur les téléphones qui utilisent une langue impliquant une lecture de droite à gauche, comme l'hébreu et l'arabe, la position des boutons Session et Fonction peut être inversée.</p>
19	<p>Combiné avec bande lumineuse</p>	<p>La bande lumineuse du combiné s'allume pour indiquer un appel entrant (rouge clignotant) ou un nouveau message vocal (rouge fixe).</p>

## Téléphone doté d'une seule ligne

La configuration réalisée par votre administrateur système détermine ce qui s'affiche sur l'écran du téléphone.



1	En-tête	Affiche la date et l'heure, ainsi que les informations relatives à la ligne sélectionnée (par exemple, le numéro de téléphone).
2	Étiquette de ligne principale	Affiche les informations relatives à la ligne téléphonique principale.
3	Étiquette de session	Affiche les informations relatives aux appels actifs associés à la ligne sélectionnée (état et durée de l'appel, par exemple). Les appels sont affichés du plus ancien (en haut) au plus récent.  L'indicateur de durée compte la durée de l'appel en minutes et secondes (MM:SS) jusqu'à ce que l'appel dépasse les 60 minutes. À partir de ce point, il compte la durée en heures et en minutes (HH:MM).
4	Icône Nouvel Appel	Icône tactile sur laquelle vous pouvez appuyer pour passer un nouvel appel.
5	Touches	Options de touche tactiles pour l'appel sélectionné (mis en surbrillance) uniquement.  Si vous sélectionnez un autre appel (par exemple, si vous appuyez sur un bouton de fonction, sur le pavé de navigation ou si vous répondez à un appel qui sonne), les options de touche peuvent changer.

## Téléphone doté de plusieurs lignes

La configuration réalisée par votre administrateur système détermine ce qui s'affiche sur l'écran du téléphone.



Si vous disposez de plusieurs lignes, vous pouvez utiliser **Tous les appels** pour afficher tous les appels sur toutes les lignes. Votre administrateur système peut également configurer la touche de votre ligne principale pour qu'elle affiche automatiquement la totalité des appels sur l'ensemble des lignes.

Si vous traitez de nombreux appels simultanément, utilisez **Répondre** pour répondre à l'appel entrant le plus ancien sans avoir à faire défiler la liste des appels et à le sélectionner.

Pour plus d'informations, contactez votre administrateur système.

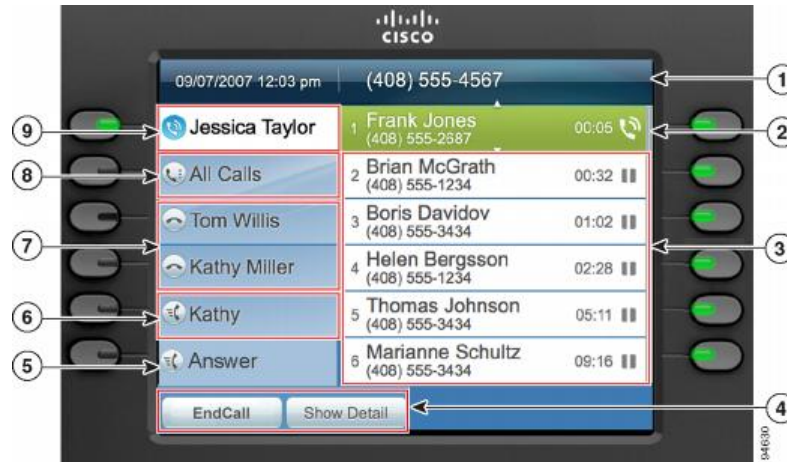

1	En-tête	Affiche la date et l'heure, ainsi que les informations relatives à la ligne sélectionnée (par exemple, le numéro de téléphone).  (Si vous êtes en communication et si vous mettez en surbrillance l'en-tête au lieu d'un appel, les touches affichées sont les mêmes que celles qui sont visibles lorsque le téléphone est inactif. Cette fonction est notamment utile si vous voulez accéder aux touches Renvoyer tout ou Nouvel appel lorsque vous êtes en communication.)
2	Étiquette de session (pour un appel connecté)	Affiche les informations relatives à un appel connecté sur la ligne sélectionnée (état et durée de l'appel, par exemple).  L'indicateur de durée compte la durée de l'appel en minutes et secondes (MM:SS) jusqu'à ce que l'appel dépasse les 60 minutes. À partir de ce point, il compte la durée en heures et en minutes (HH:MM).
3	Étiquette de session (pour un appel en attente)	Affiche les informations relatives aux appels en attente associés à la ligne sélectionnée (état et durée de l'appel, par exemple).  Les appels sont affichés sur la droite de l'écran du téléphone, du plus ancien (en haut) au plus récent.  Appuyez sur le bouton Session en regard d'une icône d'appel mis en attente pour reprendre ce dernier pour cette session.  L'indicateur de durée compte la durée de l'appel en minutes et secondes (MM:SS) jusqu'à ce que l'appel dépasse les 60 minutes. À partir de ce point, il compte la durée en heures et en minutes (HH:MM).
4	Touches	Options de touche tactiles.

5	Étiquette de réponse	S'affiche si votre administrateur système a affecté la fonction Répondre au bouton de fonction programmable.  Appuyez sur cette étiquette ou sur le bouton correspondant pour répondre à l'appel entrant le plus ancien sans avoir à faire défiler la liste des appels et à le sélectionner.
6	Étiquette de numérotation simplifiée	S'affiche si vous ou votre administrateur système avez affecté un numéro simplifié au bouton de fonction programmable.
7	Étiquettes de ligne non principale	Affichent les informations relatives aux lignes téléphoniques non principales.
8	Étiquette Tous les appels	S'affiche si la fonction Tous les appels est activée. Appuyez sur le bouton correspondant pour afficher tous les appels de l'ensemble des lignes.  Les appels sont affichés sur la droite de l'écran du téléphone, du plus ancien (en haut) au plus récent.  Lorsque vous êtes en communication, appuyez une fois sur Tous les appels pour sélectionner l'appel en cours ou le premier appel de la liste ; appuyez deux fois pour sélectionner l'en-tête. Lorsque l'en-tête est sélectionné, les touches affichées sont les mêmes que celles disponibles lorsque le téléphone est inactif. Cette fonction est notamment utile si vous recevez plusieurs appels sur votre téléphone et si vous voulez accéder à la touche Nouvel appel.  Il est fortement recommandé d'utiliser la fonction Tous les appels si vous disposez de plusieurs lignes sur votre téléphone.
9	Étiquette de ligne principale	Affiche les informations relatives à la ligne téléphonique principale.  Recherchez l'icône bleue sur l'étiquette de la ligne pour connaître la ligne sélectionnée. Dans ce cas, la ligne principale est sélectionnée et seules les informations qui s'y rapportent sont affichées.  Votre administrateur système peut également configurer votre téléphone afin que le bouton de la ligne principale affiche la même liste que le bouton Tous les appels. Pour plus d'informations, contactez votre administrateur système.

## Économies d'énergie et Power Save Plus

Votre administrateur peut configurer deux niveaux d'économies d'énergie :

- Économies d'énergie : l'écran du téléphone s'éteint lorsqu'il n'est pas utilisé pendant un certain temps, pour réduire la consommation électrique.
- Power Save Plus : l'écran du téléphone s'éteint et le téléphone se désactive et se réactive à une heure prédéterminée. La consommation électrique du téléphone est réduite de façon significative.

## Économies d'énergie

En fonction de la façon dont votre administrateur système a configuré votre téléphone, l'écran du téléphone peut passer en mode Économies d'énergie (l'écran du téléphone est vide et le bouton Sélectionner s'allume en blanc).

Pour activer l'écran du téléphone, vous pouvez appuyer sur n'importe quel bouton, toucher l'écran vide ou décrocher le combiné.

## Power Save Plus

Votre téléphone IP Cisco entre dans le cadre du programme EnergyWise (EW) de Cisco, également connu sous le nom de Power Save Plus. Afin d'économiser de l'énergie, votre administrateur système a défini des périodes de veille (arrêt) et de réveil (mise en marche) sur votre téléphone.

Dix minutes avant la mise en veille programmée, le bouton **Sélectionner** clignote et vous recevez un message indiquant que le téléphone s'éteindra à une heure donnée. Si votre administrateur système l'a activé, une sonnerie retentit. Cette alerte respecte le calendrier suivant :

- 10 minutes avant l'arrêt, l'alerte retentit quatre fois
- 7 minutes avant l'arrêt, l'alerte retentit quatre fois
- 4 minutes avant l'arrêt, l'alerte retentit quatre fois
- 30 secondes avant l'arrêt, l'alerte retentit 15 fois ou sonne jusqu'à ce que le téléphone s'arrête

Si votre téléphone est en mode inactif au moment de la mise en veille, un message vous rappelle qu'il est sur le point de s'arrêter. Pour conserver le téléphone actif, vous devez appuyer sur **OK** dans le message ou sur n'importe quelle touche du téléphone. Dans le cas contraire, votre téléphone s'arrête.

S'il est actif (appel en cours par exemple), votre téléphone attend d'être inactif pendant un certain temps avant de vous indiquer qu'il est sur le point de s'arrêter. Avant la mise en veille, un message vous rappelle que le téléphone est sur le point de s'arrêter.

Après la mise en veille du téléphone, appuyez sur **Sélectionner** pour réveiller votre téléphone. Lorsque le téléphone est resté inactif pendant un certain temps, un message s'affiche pour vous avertir que le téléphone est sur le point de se mettre en veille. Votre téléphone se met en marche à l'heure de réveil configurée.

Les périodes de veille et de réveil ont également été définies en fonction de vos jours de travail habituels. Si ces conditions évoluent (par exemple, vos horaires ou vos jours de travail ne sont plus les mêmes), contactez votre administrateur système pour reconfigurer votre téléphone.

Pour plus d'informations sur le programme EnergyWise et sur votre téléphone, contactez votre administrateur système.

## Informations complémentaires

Vous pouvez accéder au site Web de Cisco à l'adresse : <http://www.cisco.com/>

Sur le site Web de Cisco, vous pouvez trouver les informations suivantes :

- Livrets de référence, guides de démarrage simplifié et guides de l'utilisateur final des téléphones IP Cisco Unified 9951 et 9971 :

[http://cisco.com/en/US/products/ps10453/products\\_user\\_guide\\_list.html](http://cisco.com/en/US/products/ps10453/products_user_guide_list.html)

- Livrets de référence, guides de démarrage simplifié et guides de l'utilisateur final des téléphones IP Cisco Unified 8961 :

[http://www.cisco.com/en/US/products/ps10451/products\\_user\\_guide\\_list.html](http://www.cisco.com/en/US/products/ps10451/products_user_guide_list.html)

- Informations de licence :

[http://cisco.com/en/US/products/ps10453/products\\_licensing\\_information\\_listing.html](http://cisco.com/en/US/products/ps10453/products_licensing_information_listing.html)

- Sites Web internationaux de Cisco :

vous pouvez accéder aux sites Web internationaux de Cisco depuis le site [www.cisco.com](http://www.cisco.com). Pour ce faire, cliquez sur le lien Worldwide [change] en haut de la page Web.



## CHAPITRE 2

# Paramétrage du téléphone

---

- [Fixation du support, page 33](#)
- [Réglage de l'angle de vue de l'écran du téléphone, page 34](#)
- [Réglage du support du combiné, page 35](#)
- [Fixation du téléphone avec un câble de verrouillage, page 36](#)

## Fixation du support

Si le téléphone est placé sur une table ou un bureau, connectez le support à l'arrière de l'appareil.

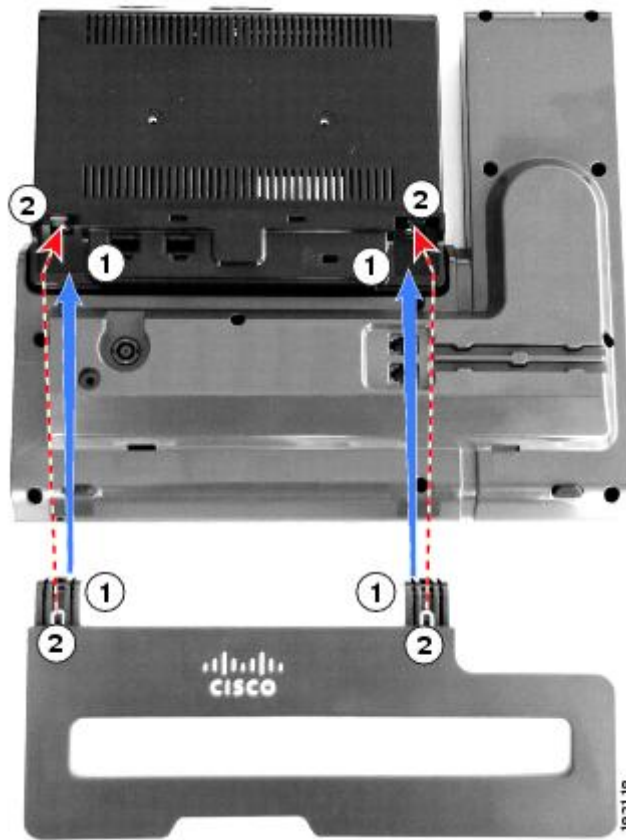

### Procédure

**Étape 1** Insérez les connecteurs incurvés dans les emplacements inférieurs.

**Étape 2** Levez le support jusqu'à ce que les connecteurs s'emboîtent dans les emplacements supérieurs.

**Remarque** La connexion et la déconnexion du support peuvent nécessiter un peu plus de force que prévu.

## Réglage de l'angle de vue de l'écran du téléphone

Il est possible de régler l'angle de vue de l'écran du téléphone à votre convenance.

### Procédure

Saisissez le combiné et son support de la main gauche et le côté droit du téléphone (à droite de l'écran) de votre main droite, puis réglez l'angle de vue en déplaçant vos mains alternativement vers l'avant et vers l'arrière. La figure ci-dessous montre l'angle d'affichage du téléphone IP Cisco Unified 9971.



## Réglage du support du combiné

Si votre téléphone est fixé au mur, vous devrez peut-être régler le support pour éviter que le combiné ne s'en détache.

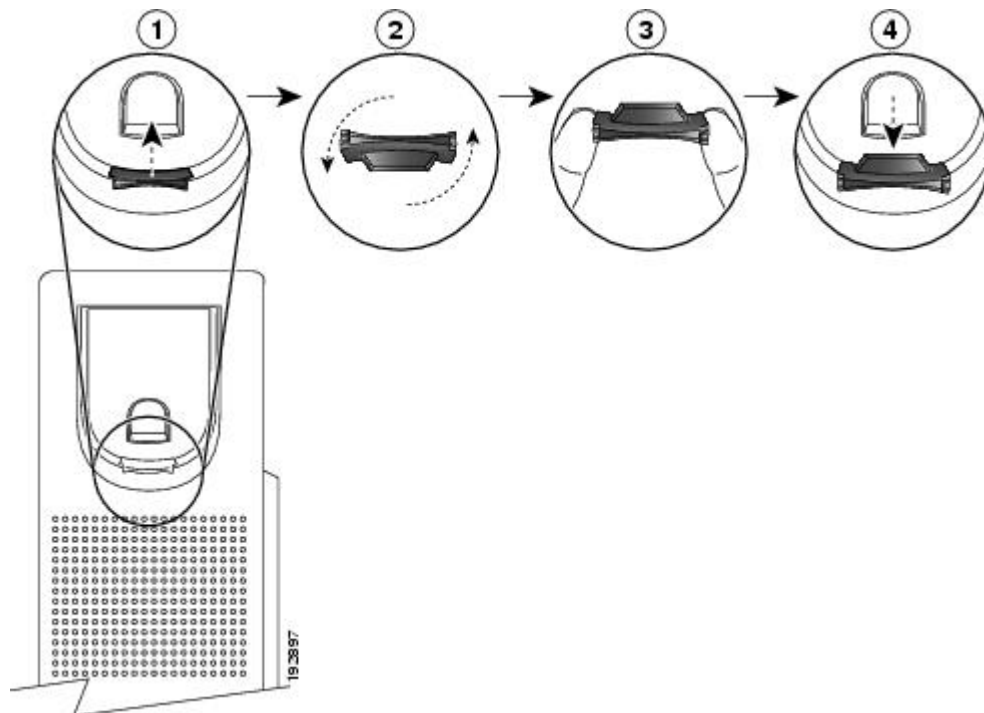

### Procédure

- 
- Étape 1** Débranchez le combiné et retirez la plaquette en plastique du support du combiné.
  - Étape 2** Faites pivoter la plaquette de 180 degrés.
  - Étape 3** Tenez la plaquette entre deux doigts, les encoches tournées dans votre direction.
  - Étape 4** Alignez la plaquette avec l'emplacement dans le support et appuyez dessus de façon égale pour l'y insérer. Une extension ressort en haut de la plaquette qui a pivoté.
  - Étape 5** Remplacez le combiné sur son support.
- 

## Fixation du téléphone avec un câble de verrouillage

Vous pouvez fixer le téléphone à un bureau à l'aide du câble de verrouillage d'un ordinateur portable. Le verrou est relié au connecteur de sécurité antivol situé à l'arrière du téléphone et le câble peut être attaché au bureau de manière sécurisée.

La fente de sécurité peut accueillir un verrou de 20 mm de largeur. Les câbles de verrouillage d'ordinateurs portables compatibles comprennent le verrouillage de câble d'ordinateur portable Kensington et les câbles de verrouillage d'ordinateur portable d'autres fabricants qui peuvent s'adapter dans la fente de sécurité à l'arrière du téléphone.

### Procédure

- 
- Étape 1** Enroulez l'extrémité en boucle du câble de verrouillage et entourez-la autour de l'objet sur lequel vous voulez fixer votre téléphone.
  - Étape 2** Passez le verrou dans l'extrémité en boucle du câble.
  - Étape 3** Déverrouillez le verrou du câble.
    - Remarque** Il existe deux types de câbles de verrouillage : À clé ou à combinaison. Selon le type de verrou dont vous disposez, déverrouillez-le en utilisant la clé ou la combinaison correcte.
  - Étape 4** Appuyez et maintenez enfoncé le bouton de verrouillage pour aligner les dents de verrouillage.
  - Étape 5** Insérez le verrou du câble dans le logement de verrouillage de votre téléphone et relâchez le bouton de verrouillage.
  - Étape 6** Verrouillez le verrou du câble.
    - Remarque** Pour les verrous à clé, tournez la clé à 90 degrés dans le sens des aiguilles d'une montre et retirez la clé du verrou. Pour les verrous à combinaison, tournez le verrou à 90 degrés puis brouillez la combinaison.
-





## Opérations de base

---

- [Nettoyage de l'écran du téléphone, page 37](#)
- [Passage d'appels, page 38](#)
- [Navigation et sélection d'éléments, page 42](#)
- [Affichage de tous les appels sur le téléphone, page 42](#)
- [Prise d'appels, page 43](#)
- [Réponse automatique aux appels, page 47](#)
- [Réponse à une notification d'appel en attente, page 47](#)
- [Gestion des appels, page 48](#)
- [Renvoi des appels, page 50](#)
- [Coupure micro du téléphone, page 51](#)
- [Mise en attente d'un appel, page 52](#)
- [Configuration d'une notification de rappel, page 54](#)
- [Parcage d'appels, page 54](#)
- [Gestion des appels intercom, page 56](#)
- [Appels vidéo, page 57](#)
- [Affichage des informations sur le téléphone, page 59](#)
- [Ouverture d'une session Portail Self Care de Cisco Unified Communications, page 60](#)

## Nettoyage de l'écran du téléphone

Lorsque votre téléphone est en mode veille, l'écran tactile n'affiche rien et le bouton **Sélectionner** est éteint. Le cas échéant, vous pouvez nettoyer l'écran du moment que vous êtes assuré(e) que le téléphone restera en veille jusqu'à ce que vous ayez terminé le nettoyage. Si le téléphone est susceptible de se réveiller au cours du nettoyage, réveillez-le ou attendez qu'il soit réveillé avant de reprendre le nettoyage conformément aux instructions ci-dessus.

**Avertissement**



Utilisez uniquement un chiffon doux et sec pour essuyer l'écran du téléphone. N'utilisez pas de produits liquides, ni de poudres pour nettoyer votre téléphone. Ceux-ci risquent en effet d'endommager les composants de l'appareil et d'entraîner des dysfonctionnements.

**Procédure**

- Étape 1** Avant de nettoyer l'écran du téléphone, appuyez sur **Sélectionner** jusqu'à voir le message `Écran tactile inactif` pour le désactiver.  
L'écran du téléphone se réactive automatiquement après 60 secondes.
- Étape 2** Pour réactiver manuellement l'écran du téléphone après son nettoyage, appuyez sur **Sélectionner** jusqu'à ce que vous voyiez le message `Écran tactile actif`.

## Passage d'appels

Voici quelques méthodes simples pour passer un appel depuis votre téléphone IP Cisco Unified.

- Vous pouvez composer un numéro avec le combiné raccroché et sans tonalité (prénumérotation). Pour la prénumérotation, saisissez un numéro, puis, pour décrocher, soulevez le combiné ou appuyez sur **Composer**,  ou .
- Appuyez sur **Activer** pour activer la fonction d'activation et de désactivation **Activer la vidéo** ou sur **Retour** pour revenir à l'écran Paramétrage.

**Remarques**

- Si les interlocuteurs d'un appel entendent un bip, l'appel est peut-être surveillé ou enregistré. Pour plus d'informations, contactez votre administrateur système.
- Votre téléphone peut être configuré pour la consignation des appels internationaux, qui est indiquée par un symbole "+" dans l'historique des appels, le rappel ou les entrées du répertoire des appels. Pour plus d'informations, contactez votre administrateur système.
- Si Niveau d'accès confidentiel (NAC) est activé, vous pouvez voir différents messages concernant l'appel. Si l'appel échoue du fait d'un NAC incompatible, vous voyez s'afficher un message d'erreur. Pour obtenir plus d'informations, contactez votre administrateur.

## Passage d'un appel à l'aide du haut-parleur

### Procédure

---

- Étape 1** Appuyez sur **Haut-parleur** .
- Étape 2** Saisissez un numéro.
- 

## Passage d'un appel à l'aide du casque

### Procédure

---

- Étape 1** Si le bouton Casque est allumé, appuyez sur **Nouvel appel**, puis saisissez un numéro.
- Étape 2** Si le bouton Casque n'est pas allumé, appuyez sur , puis saisissez un numéro.
- 

## Libération d'un appel et démarrage d'un autre appel

Si vous avez un appel en cours ou si vous êtes en cours de composition et si vous voulez libérer l'appel, les actions suivantes se produisent :

- L'appel en cours se termine
- Le téléphone donne la tonalité
- La fenêtre Nouvel appel s'affiche

### Procédure

---

- Étape 1** Si vous avez un appel en cours ou si vous êtes en cours de composition, appuyez sur **Libération**.
- Étape 2** Saisissez le numéro requis, puis appuyez sur **Composer**.
- 

## Composition d'un numéro sans décrocher le combiné

La composition d'un numéro sans décrocher le combiné permet de saisir un numéro de téléphone avant d'obtenir une tonalité et de décrocher le combiné pour passer l'appel.

### Procédure

---

- Étape 1** Saisissez un numéro de téléphone ou un numéro simplifié.  
L'écran Composition sans décrocher le combiné s'affiche.
  - Étape 2** Appuyez sur **Appel**. Pour une numérotation simplifiée, saisissez le numéro abrégé, puis appuyez sur **Numérotation simplifiée**.
  - Étape 3** Décrochez le combiné ou appuyez sur **Haut-parleur** ou sur **Casque**.
  - Étape 4** Si vous entendez une tonalité et voyez le message demandant de saisir un code d'autorisation, saisissez le code d'autorisation forcée (FAC) que votre administrateur système vous a transmis.
  - Étape 5** Si vous entendez une tonalité et voyez le message demandant de saisir un code d'affaire client, saisissez le code d'affaire client (CMC) que votre administrateur système vous a transmis.  
Si le système l'autorise, l'appel se poursuit.
- 

## Composition d'un numéro de téléphone international

La fonction de composition de numéro avec plus permet d'appuyer sur la touche (\*) et de la maintenir enfoncée pendant au moins 1 seconde pour insérer un signe plus (+) comme premier chiffre lors de la composition d'un numéro international. Le signe plus ne s'applique qu'aux appels avec combiné raccroché ou combiné décroché. Lorsque vous voyez les numéros de téléphone avec le signe +, vous pouvez sélectionner et composer l'entrée sans avoir à ajouter des chiffres pour des appels internationaux.

### Procédure

---

- Étape 1** Appuyez sur la touche (\*) et maintenez-la enfoncée pendant au moins 1 seconde.  
Le signe plus (+) apparaît comme le premier chiffre du numéro de téléphone. La tonalité correspondante s'interrompt pour indiquer que \* est devenu +.
  - Étape 2** Composez le numéro.
- 

## Rappel d'un numéro

La fonction Bis permet de rappeler le dernier numéro de téléphone composé.

### Procédure

---

- Étape 1** Pour passer un appel depuis n'importe quelle ligne téléphonique, appuyez sur **Bis**.
  - Étape 2** Pour passer un appel sur une ligne téléphonique particulière, sélectionnez celle-ci pour obtenir la tonalité, puis appuyez sur **Bis**.
-

## Passage d'un appel prioritaire avec connexion à SIP

En fonction de la configuration de votre système téléphonique choisie par votre administrateur système, votre téléphone peut prendre en charge la fonction d'établissement et de réception des appels sécurisés à l'aide de la fonction des services assurés pour les lignes SIP (AS-SIP).

Avec cette fonction, les appels ordinaires s'effectuent normalement. En revanche, en cas d'urgence vous pouvez sélectionner un niveau de priorité qui permet de s'assurer que les appels critiques sont acheminés. En fonction de la configuration du téléphone, il est possible que vous deviez également saisir vos informations de connexion.

Lorsque vous recevez un appel prioritaire, une icône du niveau de priorité s'affiche en regard du nom de l'appelant sur l'écran du téléphone.

Pour plus d'informations, contactez votre administrateur système.

### Procédure

---

- Étape 1** Décrochez le combiné de son support.
  - Étape 2** Appuyez sur la touche de fonction **PrecLevel**.
  - Étape 3** Sélectionnez le niveau de priorité désiré de l'appel.
  - Étape 4** Saisissez vos informations d'identification dans l'écran d'autorisation. Vous avez trois tentatives pour saisir correctement vos informations de connexion.
  - Étape 5** Saisissez le numéro de destination.  
Vous entendez la sonnerie de rappel prioritaire et l'icône du niveau de priorité s'affiche à l'écran.
- 

## Passage d'un appel prioritaire sans connexion à SIP

En fonction de la configuration de votre système téléphonique choisie par votre administrateur système, votre téléphone peut prendre en charge la fonction d'établissement et de réception des appels sécurisés à l'aide de la fonction des services assurés pour les lignes SIP (AS-SIP). Il se peut que vous soyez invité à saisir vos informations de connexion.

Pour plus d'informations, contactez votre administrateur système.

Pour passer un appel prioritaire sans connexion, procédez comme suit :

### Procédure

---

- Étape 1** Décrochez le combiné de son support.
  - Étape 2** Appuyez sur **PrecLevel**.
  - Étape 3** Sélectionne le niveau de priorité désiré de l'appel.
  - Étape 4** Saisissez le numéro de destination.  
Vous entendez la sonnerie de rappel prioritaire et l'icône du niveau de priorité s'affiche à l'écran.
-

## Navigation et sélection d'éléments

Tâche	Action	Exemple
Faire défiler l'écran pour mettre un élément en surbrillance.	Appuyez sur le pavé de navigation.	Dans la liste des appels en absence, mettez-en un en surbrillance.
Sélectionner un élément en fonction de son numéro.	Appuyez sur le numéro correspondant sur le clavier.	Appuyez sur 2 pour sélectionner le deuxième élément dans le menu Applications.
Sélectionner un élément à l'aide du bouton Sélectionner.	Appuyez sur <b>Sélectionner</b> au centre du pavé de navigation.	Mettez l'application Préférences en surbrillance, puis appuyez sur <b>Sélectionner</b> .
Accéder à un sous-menu. (Une flèche vers la droite (>) en regard de l'élément de menu indique qu'il existe un sous-menu.)	Mettez l'élément de menu en surbrillance, puis appuyez sur le numéro de l'élément sur le clavier.  Vous pouvez aussi appuyer sur la flèche vers le bas du pavé de <b>navigation</b> , puis sur le bouton <b>Sélectionner</b> .	Mettez en surbrillance le menu Paramétrage réseau, puis appuyez sur 1 pour ouvrir le sous-menu.
Sélectionner une ligne pour utiliser une fonction d'appel (lorsque la ligne est inactive).	Appuyez sur le bouton Ligne.  Les indicateurs de la ligne sélectionnée sont les suivants : <ul style="list-style-type: none"> <li>• La ligne sélectionnée est affichée dans l'en-tête de l'écran du téléphone.</li> <li>• L'icône (sur l'étiquette de la ligne) devient bleue.</li> </ul>	Appuyez sur le bouton de ligne, puis sur <b>Renvoyer tout</b> pour transférer les appels sur cette ligne.
Sélectionner une ligne pour utiliser une fonction d'appel (lorsqu'elle comporte un ou plusieurs appels actifs).	Appuyez sur le bouton Ligne.  Les indicateurs de la ligne sélectionnée sont les suivants : <ul style="list-style-type: none"> <li>• La ligne sélectionnée est affichée dans l'en-tête de l'écran du téléphone.</li> <li>• L'icône (sur l'étiquette de la ligne) devient bleue.</li> </ul>	Appuyez deux fois sur le bouton de ligne, puis sur <b>Renvoyer tout</b> pour transférer les appels sur cette ligne.



## Affichage de tous les appels sur le téléphone

La fonction Tous les appels permet d'afficher une liste chronologique (appels les plus anciens en premier) de tous les appels actifs sur l'ensemble de vos lignes téléphoniques. Vous voyez les appels normaux du téléphone ainsi que la ligne partagée, les appels sur une ligne partagée et les conférences.

Vous utilisez cette fonction si vous avez plusieurs lignes ou si vous partagez des lignes avec d'autres utilisateurs. Avantages de la fonction Tous les appels :

- Tous les appels actifs s'affichent au même endroit, ce qui permet de les consulter et de les traiter facilement quelle que soit la ligne dont ils proviennent.
- Lorsque vous décrochez le combiné, le téléphone sélectionne votre ligne principale, ce qui empêche toute utilisation malencontreuse d'une ligne partagée pour la composition du numéro.
- Vous pouvez appuyer sur le bouton Session orange clignotant pour répondre à un appel qui sonne sur n'importe quelle ligne. Vous n'êtes pas tenu de commencer par sélectionner la ligne avec l'appel qui sonne avant d'y répondre.

L'administrateur système configure le bouton Tous les appels en fonction de votre environnement de travail et de vos besoins en matière de gestion des appels.

Le bouton Tous les appels est la clé de session avec une  associée. Lorsque l'icône devient , vous avez reçu un appel en absence. Appuyez sur l'(icône) pour consulter les informations de l'appel en absence dans l'historique des appels.

Votre administrateur système peut également configurer votre ligne principale pour qu'elle affiche automatiquement la totalité des appels. Votre administrateur système peut également configurer votre téléphone afin qu'à la fin d'un appel, la ligne principale avec la vue Tous les appels s'affiche.

### Procédure

---

**Étape 1** Pour afficher tous les appels, appuyez sur **Tous les appels**.

**Étape 2** Si vous ne voyez pas le bouton Tous les appels, appuyez sur **Ligne principale**.

---

## Prise d'appels

La fonction Répondre permet de répondre à l'appel le plus ancien disponible sur toutes les apparences de ligne du téléphone, y compris les appels en attente à récupérer et les appels parqués à récupérer qui sonnent. Les appels entrants sont toujours prioritaires par rapport aux appels en attente ou parqués à récupérer.

Lorsque vous recevez un appel, une fenêtre de notification s'affiche à l'écran du téléphone, nommée toast d'appel. Ce toast d'appel reste visible pendant une durée prédéfinie. Si un appel entrant a été transféré depuis un autre téléphone, il est possible que vous voyiez d'autres informations dans le toast d'appel indiquant qu'il a été transféré.

Vous pouvez utiliser des filtres de ligne personnalisés pour filtrer les appels entrants. Vous pouvez créer jusqu'à vingt filtres de ligne personnalisés ou utiliser les filtres prédéfinis.

Pour plus d'informations, contactez votre administrateur système.

## Réponse en premier à l'appel le plus ancien

La fonction Répondre permet de répondre à l'appel le plus ancien disponible sur toutes les apparences de ligne du téléphone, y compris les appels en attente à récupérer et les appels parqués à récupérer qui sonnent. Les appels entrants sont toujours prioritaires par rapport aux appels en attente ou parqués à récupérer.

Votre administrateur système configure le bouton Répondre en fonction de vos besoins en matière de gestion des appels et de votre environnement de travail. En général, la réponse est configurée si vous avez plusieurs lignes.

Lorsque vous recevez un appel, une fenêtre de notification s'affiche à l'écran du téléphone, nommée toast d'appel. Ce toast d'appel reste visible pendant une durée prédéfinie. Votre administrateur système configure la durée par défaut.

Votre administrateur peut également activer une fenêtre d'alerte de notification interactive, appelée alerte d'appel entrant actionnable, qui permet de répondre à un appel, de le rejeter ou de le renvoyer un appel.

Si un appel entrant a été transféré depuis un autre téléphone, il est possible que vous voyiez d'autres informations dans le toast d'appel indiquant qu'il a été transféré. Votre administrateur système contrôle la quantité des informations supplémentaires affichées. Les informations supplémentaires peuvent identifier la personne qui vous a transféré l'appel, mais aussi afficher des informations sur l'appelant.

Les appels entrants peuvent être filtrés en utilisant des filtres de ligne personnalisés. Vous pouvez créer jusqu'à vingt filtres de ligne personnalisés ou utiliser ceux qui sont prédéfinis. Les filtres de ligne par défaut sont configurés par un administrateur.

### Procédure

Pour répondre à l'appel entrant le plus ancien en premier, appuyez sur **Répondre**.

## Interception d'appels

Grâce à cette fonction, vous pouvez renvoyer vers votre téléphone un appel qui sonne sur le téléphone d'un collègue pour y répondre. Votre administrateur système configure des groupes des appels et peut vous affecter à un ou plusieurs groupes des appels. Votre administrateur système configure également les touches d'interception d'appels en fonction de votre environnement de travail et de vos besoins en matière de gestion des appels.

Vous pouvez utiliser la fonction Interception d'appels si vous êtes plusieurs à gérer les appels.

Vous pouvez intercepter un appel de trois manières différentes :

### Interception

cette fonction permet de répondre à un appel qui sonne sur un autre téléphone au sein de votre groupe d'interception d'appels.

Si plusieurs appels peuvent être interceptés, votre téléphone intercepte d'abord l'appel le plus ancien (celui qui sonne depuis le plus longtemps).



### Interception d'appels de groupe

cette fonction permet de répondre à un appel sur un téléphone qui se trouve en dehors de votre groupe d'interception d'appels de différentes manières :

Via un numéro d'interception d'appels de groupe (fourni par votre administrateur système).

Via le numéro du téléphone qui sonne.

### Autre interception

cette fonction permet de répondre à un appel qui sonne sur un autre téléphone au sein de votre groupe d'interception d'appels ou dans un groupe d'interception d'appels associé.

Vous pouvez également surveiller et intercepter des appels qui sonnent à l'aide des indicateurs d'état de ligne si votre administrateur système les a configurés pour vous sur les boutons de numérotation simplifiée. Les indicateurs d'état de ligne permettent de voir si une ligne associée à un bouton de numérotation simplifiée est inactive, en cours d'utilisation, en mode Ne pas déranger ou si elle sonne.

### Rubriques connexes

[Indicateurs d'état de ligne, à la page 87](#)

## Réponse à un appel à l'aide de la fonction Interception

### Procédure

---

**Étape 1** Effectuez l'une des opérations ci-dessous :

- Appuyez sur **Interception** pour transférer un appel qui sonne au sein de votre groupe d'interception vers votre téléphone.
- Si vous avez plusieurs lignes et si vous voulez intercepter l'appel sur une ligne secondaire, appuyez d'abord sur le bouton de ligne souhaité, puis sur **Interception**.

Si votre téléphone prend en charge l'interception automatique des appels, vous êtes connecté à l'appel.

**Étape 2** Si le téléphone sonne, appuyez sur **Répondre** pour prendre l'appel.

---

## Réponse à un appel à l'aide de l'interception d'appels de groupe et du numéro de téléphone

### Procédure

---

**Étape 1** Effectuez l'une des opérations ci-dessous :

- Appuyez sur **Interception d'appels de groupe**.

- Si vous avez plusieurs lignes et si vous voulez répondre à l'appel sur une ligne secondaire, appuyez d'abord sur le bouton correspondant à la ligne souhaitée, puis sur **Interception d'appels de groupe**.

**Étape 2** Saisissez le numéro de la ligne téléphonique sur laquelle sonne l'appel que vous souhaitez intercepter. Par exemple, si l'appel sonne sur la ligne 12345, saisissez 12345.

Si votre téléphone prend en charge l'interception automatique des appels, vous êtes maintenant connecté à l'appel.

**Étape 3** Si le téléphone sonne, appuyez sur **Répondre** pour prendre l'appel.

---

## Réponse à un appel à l'aide de l'interception d'appels de groupe et du numéro d'interception d'appels de groupe

### Procédure

---

**Étape 1** Effectuez l'une des opérations ci-dessous :

- Appuyez sur **Interception d'appels de groupe** pour répondre à un appel sur un téléphone qui se trouve en dehors de votre groupe d'interception.
- Si vous avez plusieurs lignes et si vous voulez répondre à l'appel sur une autre ligne, appuyez d'abord sur le bouton correspondant à la ligne souhaitée, puis sur **Interception d'appels de groupe**.

**Étape 2** Saisissez le numéro d'interception d'appels de groupe.

Si votre téléphone prend en charge l'interception automatique des appels, vous êtes maintenant connecté à l'appel.

**Étape 3** Si le téléphone sonne, appuyez sur **Répondre** pour prendre l'appel.

---

## Réponse à un appel à l'aide d'une autre interception

### Procédure

---

**Étape 1** Appuyez sur **AGrpIntr** pour répondre à un appel dans votre groupe d'interception ou dans un groupe associé vers votre téléphone.

Si votre téléphone prend en charge l'interception automatique des appels, vous êtes maintenant connecté à l'appel.





**Étape 2** Si le téléphone sonne, appuyez sur **Répondre** pour prendre l'appel.

---

# Réponse automatique aux appels

Les appels entrants peuvent être pris automatiquement par votre téléphone après une sonnerie. Votre administrateur configure la fonction Réponse automatique pour qu'elle fonctionne avec le haut-parleur ou avec le casque. Pour obtenir plus d'informations, contactez votre administrateur.

## Procédure

- Étape 1** Lorsque votre téléphone est configuré pour répondre automatiquement aux appels avec le casque,
- Pour répondre automatiquement aux appels avec un casque, préparez votre téléphone de la façon suivante :
    - Assurez-vous que votre casque est connecté au téléphone.
    - Assurez-vous que le bouton Casque  est allumé.  
Lorsque vous recevez un appel, la réponse est automatique et vous interagissez avec l'appelant par l'intermédiaire du casque.
  - Pour mettre fin aux appels ou passer des appels, utilisez les boutons et les touches de fonction. N'utilisez pas le bouton Casque .
  - Si vous ne souhaitez pas répondre automatiquement aux appels avec le casque, appuyez sur le bouton Casque  pour désactiver le casque et utilisez le combiné ou le haut-parleur pour passer des appels ou y répondre.
- Étape 2** Lorsque votre téléphone est configuré pour répondre automatiquement aux appels avec le haut-parleur,
- Pour répondre automatiquement aux appels avec un haut-parleur, préparez votre téléphone de la façon suivante :
    - Assurez-vous que le bouton Casque  n'est pas allumé.
    - Laissez le combiné sur son support.  
Lorsque vous recevez un appel, la réponse est automatique et vous interagissez avec l'appelant par l'intermédiaire du haut-parleur.
  - Si vous ne souhaitez pas répondre automatiquement aux appels avec le haut-parleur, appuyez sur le bouton Casque  pour passer des appels ou y répondre avec un casque ou avec le combiné.

# Réponse à une notification d'appel en attente

La fonction Appel en attente fournit les indications ci-dessous pour vous prévenir qu'un nouvel appel sonne sur votre téléphone alors vous êtes déjà en communication, notamment :

- Une tonalité d'attente (un seul bip))
- Un bouton de ligne orange clignotant

Cette fonction est configurée par l'administrateur.

### Procédure

- 
- Étape 1** Pour répondre à un appel qui sonne, appuyez sur le bouton Session clignotant orange ou sur **Réponse à un appel**. Vous pouvez également utiliser le pavé de navigation pour accéder à l'appel et appuyer sur **Sélectionner** pour y répondre. Votre téléphone met automatiquement l'appel d'origine en attente et vous connecte à l'appel qui sonne.
- Étape 2** Si l'appel est sur une autre ligne, vous devez d'abord appuyer sur le bouton de ligne ou sur **Tous les appels**, le cas échéant, pour afficher la session qui sonne et répondre à l'appel.
- Étape 3** Si l'appel est sur la même ligne mais qu'il n'est pas visible en raison d'un grand nombre des appels, vous devez faire défiler les sessions.
- Étape 4** Si votre administrateur système a configuré un bouton de fonction programmable pour répondre aux appels, vous pouvez appuyer dessus pour répondre à un appel qui sonne, quelle que soit la ligne visible ou celle de l'appel. Le téléphone fait automatiquement basculer la ligne pour afficher l'appel.
- 

## Gestion des appels

### Renvoi d'appel

La fonction Renvoi permet d'envoyer un appel qui est actif ou qui sonne vers votre système de messagerie vocale ou vers un numéro de téléphone prédéterminé. Pour plus d'informations, contactez votre administrateur système.

Vous pouvez désactiver la sonnerie d'un appel entrant. Appuyez une fois sur Volume , puis laissez l'appel entrant accéder au numéro cible (messagerie vocale ou numéro prédéterminé configuré par l'administrateur système).

### Procédure

- 
- Étape 1** Pour renvoyer un appel entrant (qui sonne) lorsque vous êtes en communication, utilisez le pavé de **navigation** pour mettre l'appel entrant en surbrillance, puis appuyez sur **Renvoyer**. Sinon, appuyez sur **Renvoyer** pour renvoyer l'appel en cours.
- Étape 2** Pour renvoyer un appel entrant lorsque vous n'êtes pas en communication, appuyez sur **Renvoyer**.
- Étape 3** Pour renvoyer un appel en attente, reprenez d'abord l'appel, puis appuyez sur **Renvoyer**.
- 

### Transfert d'un appel vers un nouveau numéro

La fonction Transfert permet de renvoyer un appel connecté de votre téléphone vers un autre numéro :

- Vous pouvez renvoyer un seul appel vers un autre numéro que vous spécifiez.

- Vous pouvez également connecter deux appels sur une ligne ou interconnecter deux lignes différentes (sans rester vous-même sur la ligne).

Avant d'exécuter une procédure de transfert, vous pouvez appuyer sur **Libérer** ou sur **Annuler** pour annuler le transfert. Sinon, vous pouvez appuyer sur **Permuter** pour passer d'un appel à l'autre et discuter ainsi en privé avec chaque interlocuteur.

### Procédure

---

**Étape 1** Commencez par un appel actif (qui n'est pas en attente).

**Étape 2** Appuyez sur **Transfert** , puis effectuez l'une des opérations ci-dessous pour saisir le numéro de téléphone du destinataire du transfert :

- Appuyez sur le bouton Session vert oscillant d'un appel en attente (à droite).
- Saisissez le numéro de téléphone du destinataire du transfert.
- Accédez à un enregistrement de l'historique des appels, puis appuyez sur **Appel**.
- Appuyez sur un bouton de numérotation simplifiée.
- Appuyez sur **Numérotation simplifiée**, saisissez un numéro simplifié ou mettez en surbrillance le numéro que vous voulez appeler, puis appuyez à nouveau sur **Numérotation simplifiée**.
- Appuyez sur **Appels actifs**, puis sélectionnez un appel en attente. Le transfert s'effectue immédiatement.

**Étape 3** Appuyez sur **Transfert** ou sur **Trnsfer**.  
Vous n'êtes pas besoin d'attendre que le destinataire réponde pour procéder au transfert.

---

## Basculement entre appels avant de terminer le transfert

Une fois connecté au destinataire du transfert, mais avant de transférer un appel à cet interlocuteur, vous pouvez appuyer sur **Permuter** pour basculer entre les deux appels. Cela permet de vous entretenir en privé avec chaque interlocuteur avant d'exécuter le transfert.

### Procédure

---

**Étape 1** Appelez un nouveau participant à la conférence, mais ne l'ajoutez pas à la conférence.

**Étape 2** Appuyez sur **Permuter** pour basculer entre le participant et la conférence.

---

## Surveillance et enregistrement des appels

La fonction de surveillance et d'enregistrement permet de surveiller et d'enregistrer des appels si vous le voulez. Votre administrateur système active cette fonction, qui peut être configurée pour enregistrer automatiquement tous les appels ou pour n'en enregistrer que certains.

### Procédure

Pour lancer ou arrêter l'enregistrement, appuyez sur **Enregistrement** sur votre téléphone.

Il est possible que des tonalités de notification se fassent entendre en cas de surveillance et d'enregistrement d'appels. Par défaut, la personne qui surveille et enregistre l'appel (si cette fonction est également configurée) n'entend pas les tonalités de notification.

## Renvoi des appels

La fonction Transfert des appels permet de renvoyer les appels de n'importe quelle ligne de votre téléphone vers un autre numéro.

Votre administrateur système peut configurer deux types de fonctions de renvoi d'appels sur votre téléphone :

- Transfert des appels sans condition (Renvoi de tous les appels) : s'applique à tous les appels que vous recevez. Elle peut être directement configurée sur votre téléphone pour n'importe quelle ligne. Pour configurer la fonction Renvoi de tous les appels à distance, accédez au portail Self Care.
- Transfert des appels conditionnel (Transfert des appels si sans réponse, Transfert des appels si occupé, Transfert des appels si pas de couverture) : s'applique à certains appels reçus, dans certaines conditions. Cette fonction est configurée depuis le portail Self Care.



Lorsque vous renvoyez des appels depuis votre téléphone :

- Saisissez le numéro cible du renvoi d'appels exactement comme si vous le composiez sur le téléphone. Par exemple, saisissez le code d'accès ou l'indicatif régional (le cas échéant).
- Le renvoi d'appels dépend de la ligne téléphonique. Ainsi, si un appel arrive sur une ligne où la fonction de renvoi d'appels n'est pas activée, le téléphone sonne comme d'habitude et l'appel n'est pas renvoyé.
- Votre administrateur système peut configurer d'autres options de renvoi d'appels qui :
  - Permettent aux appels passés depuis le numéro cible du renvoi d'appels vers votre téléphone de vous parvenir, au lieu d'être renvoyés.
  - Vous empêchent de créer une boucle de renvoi d'appels ou de dépasser le nombre maximum de liens dans une chaîne de renvoi d'appels.

## Renvoi de tous les appels

### Procédure

---

- Étape 1** Sur une ligne inactive à partir de laquelle vous voulez renvoyer vos appels, appuyez sur **Renvoyer tout**.
- Étape 2** Saisissez un numéro de téléphone ou sélectionnez une entrée dans la liste Historique des appels. En fonction de la configuration de votre système de messagerie vocale, vous avez la possibilité d'appuyer sur **Messages**  pour renvoyer tous les appels vers la messagerie vocale. Une confirmation visuelle s'affiche pendant quelques secondes pour valider le numéro vers lequel vos appels vont être renvoyés.
- Étape 3** Pour vous assurer que vos appels sont renvoyés, recherchez les éléments ci-dessous :
- Une icône Renvoyer tout  dans l'étiquette de ligne.
  - Les informations de renvoi dans l'en-tête.
- Étape 4** Pour annuler le renvoi d'appels, appuyez sur **Renv. désactiv.**
- 

## Coupure micro du téléphone

La fonction Coupure micro permet de bloquer l'entrée audio de votre combiné, de votre casque et de votre haut-parleur ; vous continuez ainsi à entendre les autres participants de l'appel sans que ceux-ci puissent vous entendre.

Lorsque la fonction Audio séparé et Désactiver la vidéo est activée, vous mettez en sourdine mais vous continuez de transmettre une image vidéo lorsque vous appuyez sur Coupure micro au cours d'un appel vidéo. Cela permet aux autres interlocuteurs de vous voir sans vous entendre. Lorsque cette fonction est désactivée, vous mettez en sourdine à la fois le son et l'image vidéo lorsque vous appuyez sur Coupure micro au cours d'un appel vidéo.

La fonction Audio séparé et Désactiver la vidéo est désactivée par défaut. Adressez-vous à l'administrateur pour qu'il l'active.

### Procédure

---

- Étape 1** Appuyez sur **Coupure micro**  pour activer cette fonction.
- Étape 2** Appuyez de nouveau sur **Coupure micro** pour désactiver cette fonction.
-

## Mise en attente d'un appel

La fonction Attente permet de mettre un appel actif en attente. Votre téléphone ne permet d'avoir qu'un seul appel actif à la fois ; les autres appels sont mis en attente.

La mise en attente fonctionne aussi bien avec le combiné de votre téléphone qu'avec les casques USB.

### Procédure

---

**Étape 1** Pour mettre un appel en attente, appuyez sur le bouton **Attente** .

L'icône de mise en attente  apparaît et le bouton de ligne vert clignote.

**Étape 2** Pour reprendre l'appel mis en surbrillance, procédez de l'une des façons ci-dessous :

- Appuyez de nouveau sur **Attente**.
  - Appuyez sur le bouton Session vert oscillant.
  - Appuyez sur la session d'appel sur l'écran du téléphone (applicable au téléphone IP Cisco Unified 9971 uniquement).
  - Appuyez sur **Reprendre**.
  - Appuyez sur Sélectionner dans le pavé de navigation.
- 

## Basculement entre des appels actifs et des appels en attente

Utilisez les boutons Session pour basculer entre des appels en attente et des appels connectés.

### Procédure

Si vous avez un appel en attente et un appel actif, appuyez sur **Session** dans l'appel en attente pour le réactiver et placer automatiquement l'autre en attente.

## Mise en attente d'un appel lors de la réception d'un nouvel appel

Si vous êtes déjà en communication et si vous recevez un nouvel appel, le fait de répondre à ce nouvel appel met automatiquement le premier appel en attente.

Les méthodes ci-dessous permettent de répondre au nouvel appel :



### Procédure

- 
- Étape 1** Appuyez sur le bouton orange clignotant **Session** ou sur **Session** sur l'écran tactile (applicable au téléphone IP Cisco Unified 9971 uniquement).
- Étape 2** Accédez au nouvel appel à l'aide du pavé de **navigation**, puis appuyez sur **Réponse à un appel** ou sur **Sélectionner**.
- 

## Réponse à une notification de récupération d'appel en attente

La fonction Récupérer l'appel en attente vous avertit lorsqu'un appel est mis en attente.

Une notification Récupérer l'appel en attente est similaire à une notification de nouvel appel et inclut les signaux ci-dessous :

- Une seule sonnerie, répétée par intervalles
- Bouton de ligne orange clignotant
- Indicateur de message clignotant sur le combiné
- Notification visuelle sur l'écran du téléphone

### Procédure

Appuyez sur le bouton de ligne orange clignotant ou sur **Répondre** pour reprendre l'appel en attente.

## Identification d'une ligne partagée en attente

Si un appel sur une ligne partagée a été mis en attente à distance par un autre utilisateur, un bouton Ligne rouge oscillant et de l'icône Attente  s'affichent.

## Attente à distance

Lorsque vous mettez un appel en attente sur une ligne partagée, le bouton de ligne clignote en vert et l'icône

Attente  s'affiche sur votre téléphone. Si un autre téléphone met un appel en attente, le bouton Ligne clignote en rouge et l'icône Attente à distance s'affiche sur votre téléphone.

# Configuration d'une notification de rappel

## Procédure

---

- Étape 1** Appuyez sur **Rappel** lorsque vous entendez la tonalité d'occupation ou la sonnerie.
- Étape 2** Appuyez sur **Quitter** pour quitter l'écran de confirmation.
- Étape 3** Appuyez sur **Composer** pour passer de nouveau l'appel.
- 

## Parcage d'appels

La fonction Parcage d'appels permet d'utiliser votre téléphone pour parquer (stocker de façon temporaire) un appel, que vous pourrez récupérer par la suite à partir d'un autre téléphone (qui se trouve sur le bureau d'un collègue ou dans une salle de conférence, par exemple).

Vous pouvez parquer un appel de deux manières :

### Parcage

Cette fonction permet de parquer un appel actif auquel vous avez répondu sur votre téléphone et de le récupérer à l'aide d'un autre téléphone dans le système Cisco Unified Communications Manager.

### Parcage d'appels dirigé

Cette fonction permet de parquer et de récupérer un appel actif de deux manières différentes :

- Parcage d'appels dirigé assisté : cette fonction permet de parquer un appel actif en utilisant un bouton de fonction, que votre administrateur système a configuré comme ligne de numérotation simplifiée.

Avec ce type d'appel dirigé, vous pouvez surveiller l'état de la ligne (en cours d'utilisation, inactive ou en mode Ne pas déranger) à l'aide des indicateurs d'état de la ligne.

- Parcage d'appels dirigé manuel : cette fonction permet de parquer un appel actif en le transférant vers un numéro d'appel dirigé, que votre administrateur système a configuré.

Vous récupérez l'appel sur un autre téléphone en composant un préfixe de récupération de parcage (fourni par votre administrateur système), puis le numéro d'appel dirigé que vous avez utilisé pour parquer l'appel.

Votre administrateur système configure sur votre téléphone soit la fonction Parcage d'appels dirigé, soit la fonction Parquer, mais pas les deux.

### Rubriques connexes

[État de la ligne, à la page 87](#)

## Parcage et récupération d'un appel à l'aide de la fonction Parquer

### Procédure

---

- Étape 1** Au cours d'un appel, appuyez sur **Parquer**, puis raccrochez.  
Votre téléphone affiche le numéro sur lequel le système a parqué l'appel. L'appel parqué est mis en attente et vous pouvez appuyer sur **Reprendre** pour reprendre l'appel sur votre téléphone.
- Étape 2** Depuis un téléphone IP Cisco Unified de votre réseau, saisissez le numéro sur lequel l'appel est parqué afin de le récupérer.
- Étape 3** Si vous ne récupérez pas l'appel dans un certain délai, (défini par votre administrateur système), une alerte sonore retentit. Vous pouvez alors procéder à l'une des opérations ci-dessous :
- Appuyez sur **Répondre** pour répondre à l'appel sur votre téléphone.
  - Récupérez l'appel sur un autre téléphone.

Si vous ne parvenez pas à récupérer l'appel ou à y répondre dans un certain délai, il est redirigé vers une autre destination (configurée par votre administrateur système), par exemple votre messagerie vocale. Si l'appel est redirigé, vous ne pouvez plus le récupérer au moyen de la fonction de parcage d'appels.

---

## Parcage d'un appel à l'aide de la fonction Parcage d'appels dirigé assisté

Si vous ne parvenez pas à récupérer ou à reprendre l'appel dans un certain délai, il est dirigé vers une autre destination (configurée par votre administrateur système), par exemple votre messagerie vocale. Si l'appel est redirigé, vous ne pouvez plus le récupérer au moyen de la fonction de parcage d'appels.

### Procédure

---

- Étape 1** Au cours d'un appel, appuyez sur **Parcage d'appels dirigé** sur une ligne qui affiche un indicateur d'état de ligne inactif.
- Étape 2** Pour récupérer l'appel depuis n'importe quel autre téléphone IP Cisco de votre réseau, procédez comme suit :
- a) Saisissez le préfixe de récupération de parcage.
  - b) Composez le numéro de l'appel dirigé.
- Étape 3** Si vous ne récupérez pas l'appel dans le délai défini par votre administrateur système, vous recevez une sonnerie d'alerte. À cette étape, vous pouvez :
- Appuyer sur **Reprendre** pour reprendre l'appel sur votre téléphone.
  - Récupérez l'appel sur un autre téléphone.
-

## Parcage d'un appel à l'aide de la fonction Parcage d'appels dirigé manuel

### Procédure

---

- Étape 1** Au cours d'un appel, appuyez sur **Transfert** .
- Étape 2** Saisissez le numéro d'appel dirigé sur lequel vous voulez parquer l'appel.
- Étape 3** Appuyez de nouveau sur **Transfert** pour terminer le parcage de l'appel, puis raccrochez.
- Étape 4** Pour récupérer l'appel depuis n'importe quel autre téléphone IP Cisco de votre réseau, procédez comme suit :
- Saisissez le préfixe de récupération de parcage.
  - Composez le numéro de l'appel dirigé.
- Étape 5** Si vous ne récupérez pas l'appel dans le délai défini par votre administrateur système, vous recevez une sonnerie d'alerte. À cette étape, vous pouvez :
- Appuyer sur **Reprendre** pour reprendre l'appel sur votre téléphone.
  - Récupérez l'appel sur un autre téléphone.
- 

## Gestion des appels intercom

La fonction Intercom permet d'émettre et de recevoir des appels unidirectionnels via une ligne intercom de numérotation ou dédiée.

Lorsque vous passez un appel intercom, le téléphone du destinataire répond automatiquement en mode Coupure micro (Chuchotement) et diffuse votre message dans le haut-parleur du destinataire, dans son casque ou dans combiné si l'un de ces périphériques est activé.

Après avoir reçu un appel intercom, le destinataire peut initier une session audio bidirectionnelle (en mode Connecté) pour poursuivre la conversation.

## Passage d'un appel Intercom

### Procédure

---

- Étape 1** Appuyez sur **Intercom**.
- Remarque** Le téléphone passe en mode Chuchotement jusqu'à ce que le destinataire accepte l'appel intercom. Si vous avez un appel en cours, il est mis en attente.
- Étape 2** Attendez la tonalité d'alerte intercom, puis commencez à parler.
- Étape 3** Appuyez sur **Intercom** pour mettre fin à l'appel.
-

## Passage d'un appel intercom à numérotation

### Procédure

---

**Étape 1** Appuyez sur **Intercom**.

**Étape 2** Saisissez le code intercom.

**Remarque** Le téléphone passe en mode Chuchotement jusqu'à ce que le destinataire accepte l'appel intercom. Si vous avez un appel en cours, il est mis en attente.

**Étape 3** Attendez la tonalité d'alerte intercom, puis commencez à parler.

**Étape 4** Appuyez sur **Intercom** pour mettre fin à l'appel.

---

## Réception d'un appel intercom

### Procédure

---

**Étape 1** Lorsqu'un appel intercom parvient à votre téléphone, vous recevez un message à l'écran de votre téléphone, une alerte sonore et votre téléphone répond à l'appel intercom en mode Coupure micro. Vous pouvez répondre à un appel intercom de deux façons :

- Écoutez l'appelant en mode Chuchotement. Tout appel déjà en cours continue en simultané. En mode Chuchotement, l'appelant intercom ne peut pas vous entendre.
- Appuyez sur **Intercom** pour passer en mode Connecté. En mode Connecté, vous pouvez parler à l'appelant intercom.

**Étape 2** Appuyez sur **Intercom** pour mettre fin à l'appel.

---

## Appels vidéo

Les téléphones IP Cisco Unified prennent en charge les appels téléphoniques contenant de la vidéo (si elle est présente). Avec ces téléphones, il n'est pas nécessaire d'installer la caméra vidéo Cisco Unified pour recevoir la partie vidéo d'un appel.



### Remarque

Le téléphone IP Cisco Unified 8961 ne prend pas en charge la vidéo.

---

## Affichage ou masquage de la vidéo

Votre administrateur système configure la touche par défaut (Affichage de la vidéo ou masquage de la vidéo) ainsi que la vue par défaut (vidéo masquée ou vidéo affichée).

### Procédure

---

**Étape 1** Pour masquer la vidéo, appuyez sur **Masquer la vidéo**.

**Étape 2** Pour afficher la vidéo, appuyez sur **Afficher la vidéo**.

---

## Touches de fonction Masquer en vidéo plein écran

Les touches de fonction s'affichent à l'écran lorsqu'un appel vidéo plein écran est activé. En l'absence d'activité de l'utilisateur, les touches de fonction sont masquées automatiquement après 10 secondes.

### Procédure

Pour afficher les touches de fonction, effectuez l'une des actions suivantes :

- Appuyez sur Coupure micro.
- Changez l'état de la vidéo par exemple en branchant la caméra.
- Touchez l'écran du téléphone (téléphone IP Cisco Unified 9971 seulement).
- Appuyez sur n'importe quelle touche de fonction (téléphone IP Cisco Unified 9951 seulement).

## Activation de la vidéo plein écran

### Procédure

---

**Étape 1** Appuyez sur **Plein écran**.

**Étape 2** Appuyez sur **Réduire** pour revenir à l'affichage initial.

---

## Désactivation de la vidéo

### Procédure

---

**Étape 1** Appuyez sur **Désactiver la vidéo**.

**Étape 2** Appuyez sur **Activer la vidéo** pour activer la vidéo.

---

## Basculement entre les affichages

### Procédure

Appuyez sur **Permuter** pour basculer entre l'affichage plein écran et la vue de l'image en incrustation (PIP). L'option **Permuter** n'est disponible que lorsque vous êtes en mode plein écran.

## Réglage de la position de l'image en incrustation

### Procédure

---

**Étape 1** Appuyez sur **PIP** pour déplacer la fenêtre PIP dans une autre zone de l'écran.

**Étape 2** Pour désactiver le PIP, appuyez sur **PIP** cinq fois.

---

## Affichage des informations sur le téléphone

La fenêtre Informations sur le téléphone affiche les informations ci-dessous concernant votre téléphone :

- Nom d'hôte
- Adresse IP (certains téléphones affichent une adresse IPv4 et une adresse IPv6)
- Adresse MAC
- Charge active
- Dernière mise à niveau
- Serveur actif
- Serveur de secours

## Procédure

---

- Étape 1** Appuyez sur **Applications** .
- Étape 2** Utilisez le pavé de navigation et le bouton Sélectionner pour faire défiler la liste et sélectionner **Informations sur le téléphone**.
- Étape 3** Appuyez sur la touche **Quitter** pour revenir à l'écran Applications.
- 

# Ouverture d'une session Portail Self Care de Cisco Unified Communications

Votre téléphone est un périphérique réseau qui peut partager des informations avec les autres périphériques du même type de votre société, notamment votre ordinateur personnel. Vous pouvez utiliser votre ordinateur pour ouvrir une session Portail Self Care de Cisco Unified Communications, dans laquelle vous pouvez contrôler les fonctions, les paramètres et les services de votre téléphone. Par exemple, vous pouvez gérer la langue d'affichage de votre téléphone, configurer des services, ajouter des entrées à votre carnet d'adresses personnel et configurer des codes de numérotation simplifiée.

Pour pouvoir accéder à vos options, par exemple à la numérotation simplifiée ou au carnet d'adresses personnel, vous devez ouvrir une session. Une fois que vous avez terminé d'utiliser le portail, vous devez vous déconnecter.

Dans certains cas, vous pouvez accéder à Portail Self Care de Cisco Unified Communications sans devoir ouvrir une session. Pour plus d'informations, contactez votre administrateur système.

pour obtenir de l'aide pour utiliser le portail, reportez vous au *Portail Self Care de Cisco Unified Communications Guide de l'utilisateur*, disponible à l'adresse [http://www.cisco.com/en/US/products/sw/voicesw/ps556/products\\_user\\_guide\\_list.html](http://www.cisco.com/en/US/products/sw/voicesw/ps556/products_user_guide_list.html).

## Procédure

---

- Étape 1** Demandez à votre administrateur système de vous fournir l'URL du portail, un ID utilisateur et un mot de passe par défaut.  
Généralement, l'URL du portail est la suivante : `http://<adresse_ip ou nomhôte>/ucmuser`.
- Étape 2** Ouvrez un navigateur Web sur votre ordinateur, puis saisissez l'URL.
- Étape 3** Si vous êtes invité à accepter les paramètres de sécurité, sélectionnez **Oui** ou **Installer le certificat**.
- Étape 4** Dans le champ Nom d'utilisateur, saisissez votre ID utilisateur.
- Étape 5** Saisissez votre mot de passe dans le champ Mot de passe.
- Étape 6** Sélectionnez **Connexion**.
- Étape 7** Pour vous déconnecter, sélectionnez **Déconnexion**.
-





## CHAPITRE 4

# Contacts

---

- Répertoire d'entreprise, page 61
- Répertoire personnel, page 62
- Numérotation rapide, page 65
- Codes de numérotation simplifiée avec le répertoire personnel, page 65
- Cisco WebDialer, page 67

## Répertoire d'entreprise



Le répertoire d'entreprise contient des contacts professionnels auxquels vous pouvez accéder sur votre téléphone. Votre administrateur système configure et gère le répertoire.

## Recherche d'un contact et composition de son numéro

### Procédure

---

- Étape 1** Appuyez sur **Contacts** .
- Étape 2** Utilisez le pavé de navigation et le bouton **Sélectionner** pour faire défiler la liste et sélectionner **Répertoire d'entreprise**.
- Étape 3** Sélectionnez un de ces critères de recherche ou tous pour rechercher un collègue :
- Prénom
  - Nom
- Étape 4** Saisissez les informations des critères de recherche, appuyez sur **Soumettre**, puis sélectionnez un contact.
- Étape 5** Pour composer le numéro, procédez de l'une des façons ci-dessous :
- Appuyez sur **Composer**.
  - Appuyez sur **Sélectionner**.

- Sur le clavier, appuyez sur le numéro qui s'affiche dans le coin supérieur droit de l'étiquette de contact.
  - Appuyez sur **Haut-parleur** .
  - Appuyez sur **Casque** .
  - Décrochez le combiné.
- 

## Recherche d'un contact et composition de son numéro lors d'une communication

### Procédure

---

- Étape 1** Appuyez sur **Contacts** .
- Étape 2** Utilisez le pavé de navigation et le bouton Sélectionner pour faire défiler la liste et sélectionner **Répertoire d'entreprise**.
- Étape 3** Sélectionnez un de ces critères de recherche ou les deux pour rechercher un collègue :
- Prénom
  - Nom
- Étape 4** Saisissez les informations des critères de recherche, puis appuyez sur **Rechercher**.
- Étape 5** Appuyez sur **Composer**.  
Le téléphone met l'appel existant en attente et passe le nouvel appel.
- 

## Répertoire personnel

Le répertoire personnel contient une liste de vos contacts personnels. Vous pouvez affecter des codes de numérotation simplifié aux entrées de votre répertoire personnel pour une numérotation simplifié.

Vous pouvez configurer votre répertoire personnel sur votre téléphone or depuis le portail Self Care de Cisco Unified Communications. Utilisez votre téléphone pour affecter des codes de numérotation rapide aux entrées du répertoire. Pour plus d'informations, reportez-vous au *Guide utilisateur du portail Self Care de Cisco Unified Communications*, disponible à l'adresse [http://www.cisco.com/en/US/products/sw/voicesw/ps556/products\\_user\\_guide\\_list.html](http://www.cisco.com/en/US/products/sw/voicesw/ps556/products_user_guide_list.html).

## Connexion au répertoire personnel et déconnexion

### Procédure

---

- Étape 1** Appuyez sur **Contacts** .
- Étape 2** Sélectionnez **Répertoire personnel**.
- Étape 3** Saisissez votre ID utilisateur et votre PIN, puis appuyez sur **Soumet**.
- Étape 4** Sélectionnez **Se déconnecter** ; appuyez sur **Sélectionner**, puis sur **OK**.
- 

## Ajout d'une entrée au répertoire personnel

### Procédure

---

- Étape 1** Appuyez sur **Contacts** .
- Étape 2** Connectez-vous au Répertoire personnel.
- Étape 3** Sélectionnez **Carnet d'adresses personnel**.  
L'écran Recherche d'une entrée s'affiche.
- Étape 4** Appuyez sur **Envoyer**.
- Étape 5** Appuyez sur **Nouveau**. Il est possible que vous deviez au préalable appuyer sur **Autres**.
- Étape 6** Saisissez le surnom.  
Vous pouvez également saisir un nom.
- Étape 7** Appuyez sur **Téléphones**, puis saisissez les numéros de téléphone.  
Assurez-vous d'inclure les codes d'accès requis, par exemple 9 ou 1.
- Étape 8** Appuyez sur **Soumettre** pour ajouter l'entrée à votre répertoire personnel.
- 

## Recherche d'une entrée dans le répertoire personnel

### Procédure

---

- Étape 1** Appuyez sur **Contacts** .
- Étape 2** Connectez-vous au Répertoire personnel.
- Étape 3** Sélectionnez **Carnet d'adresses personnel**.
- Étape 4** Sélectionnez un ou plusieurs des éléments suivants :
- Nom

- Prénom
- Pseudonyme

**Étape 5** Saisissez les informations des critères de recherche, puis appuyez sur **Soumettre**.

---

## Composition d'un numéro à partir du répertoire personnel

### Procédure

---

- Étape 1** Appuyez sur **Contacts** .
- Étape 2** Connectez-vous au Répertoire personnel.
- Étape 3** Sélectionnez **Répertoire personnel**, puis recherchez-y une entrée.
- Étape 4** Sélectionnez l'entrée du carnet d'adresses personnel qui correspond au numéro que vous voulez composer.
- Étape 5** Appuyez sur **Composer**.
- 

## Modification d'une entrée du répertoire personnel

### Procédure

---

- Étape 1** Appuyez sur **Contacts** .
- Étape 2** Connectez-vous au Répertoire personnel.
- Étape 3** Sélectionnez **Carnet d'adresses personnel** et recherchez-y une entrée.
- Étape 4** Appuyez sur **Sélectionner**.
- Étape 5** Appuyez sur **Modifier**.
- Étape 6** Modifiez les informations relatives à l'entrée.
- Étape 7** Appuyez sur **Téléphones** pour modifier un numéro de téléphone.
- Étape 8** Appuyez sur **Mettre à jour**.
-

## Suppression d'une entrée du répertoire personnel

### Procédure

---

- Étape 1** Appuyez sur **Contacts** .
- Étape 2** Connectez-vous au Répertoire personnel.
- Étape 3** Sélectionnez **Carnet d'adresses personnel** et recherchez-y une entrée.
- Étape 4** Appuyez sur **Sélectionner**.
- Étape 5** Appuyez sur **Modifier**.
- Étape 6** Appuyez sur **Supprimer**.  
Il est possible que vous deviez au préalable appuyer sur **Autres**.
- Étape 7** Appuyez sur **OK** pour confirmer la suppression.
- 

## Numérotation rapide

La fonction Numérotation rapide permet de composer un numéro de téléphone à partir du service de numérotation rapide sur votre téléphone.

## Passage d'un appel à l'aide d'un bouton de numérotation rapide

### Procédure

---

- Étape 1** Appuyez sur **Numérotation rapide**.
- Étape 2** Connectez-vous au Répertoire personnel.
- Étape 3** Sélectionnez **Numéros rapides personnels**.
- Étape 4** Sélectionnez un code de numérotation rapide, puis appuyez sur la touche dynamique **Composer**.
- 

## Codes de numérotation simplifiée avec le répertoire personnel

La gestion des codes de numérotation simplifiée avec le répertoire personnel s'effectue par l'intermédiaire du menu **Contacts** de votre téléphone.

## Affectation d'un code de numérotation rapide à une entrée du répertoire personnel

### Procédure

---

- Étape 1** Appuyez sur **Contacts** .
- Étape 2** Utilisez le pavé de **navigation** et le bouton **Sélectionner** pour faire défiler la liste et sélectionner Répertoire personnel.
- Étape 3** Sélectionnez **Carnet d'adresses personnel**.
- Étape 4** Saisissez le nom, puis appuyez sur **Soumettre**.
- Étape 5** Appuyez sur **Sélectionner**, puis sur **Numérotation rapide**.
- Étape 6** Sélectionnez un numéro, puis appuyez sur **Sélectionner**.
- Étape 7** Faites défiler l'écran jusqu'à un index de numérotation rapide non affecté. Vous devrez peut-être appuyer sur **Suivant** pour afficher d'autres codes de numérotation rapide.
- Étape 8** Appuyez sur **Sélectionner**.
- 

## Passage d'un appel à l'aide d'un code de numérotation rapide

### Procédure

---

- Étape 1** Appuyez sur **Contacts** .
- Étape 2** Connectez-vous au Répertoire personnel.
- Étape 3** Sélectionnez **Numéros rapides personnels** et accédez à un code de numérotation rapide.  
**Remarque** Pour obtenir d'autres codes de numérotation rapide, appuyez sur **Suivant**.
- Étape 4** Sélectionnez le code de numérotation rapide désiré, puis appuyez sur **Composer**.
-

## Suppression d'un code de numérotation rapide

### Procédure

---

- Étape 1** Appuyez sur **Contacts** .
- Étape 2** Connectez-vous au Répertoire personnel.
- Étape 3** Sélectionnez **Numéros rapides personnels** et recherchez un code de numérotation rapide.
- Étape 4** Sélectionnez le code requis puis appuyez sur **Supprimer**.
- Étape 5** Sélectionnez l'index puis appuyez sur **Supprimer**.
- 

## Cisco WebDialer

Cisco WebDialer permet de passer des appels depuis votre téléphone IP Cisco vers des contacts du répertoire à partir des éléments d'un navigateur Web.

Pour plus d'informations, contactez votre administrateur système.

## Utilisation de la fonction Cisco WebDialer avec un autre répertoire d'entreprise en ligne

### Procédure

---

- Étape 1** Connectez-vous à un répertoire d'entreprise compatible Cisco WebDialer.
- Étape 2** Recherchez un nom et sélectionnez le numéro correspondant.
- Étape 3** Lorsque vous y êtes invité, saisissez votre ID utilisateur et votre mot de passe.
- Remarque** Si vous utilisez Cisco WebDialer pour la première fois, vérifiez les préférences dans la page Passage d'un appel.
- Étape 4** Sélectionnez **Composer**.
- Étape 5** Sélectionnez **Raccrocher** ou raccrochez le combiné à la fin de l'appel.
-

## Modification des préférences de Cisco WebDialer

### Procédure

---

**Étape 1** Démarrez un appel à l'aide de Cisco WebDialer pour accéder à la fenêtre Passage d'un appel.

**Étape 2** Dans la page Passage d'un appel, sélectionnez l'une des options ci-dessous :

- Langue souhaitée
- Périphérique préféré

**Étape 3** Choisissez une ligne ou un téléphone.

**Remarque** Si votre téléphone dispose d'une seule ligne, ce téléphone et cette ligne sont sélectionnés automatiquement.

Si vous avez plusieurs téléphones du même type, la liste identifie le téléphone en fonction du type de périphérique et de l'adresse MAC. Pour afficher l'adresse MAC sur votre téléphone, sélectionnez **Applications > Informations sur le téléphone**.

**Étape 4** Si vous avez un profil Extension Mobility, sélectionnez **Extension Mobility** dans le menu déroulant Périphérique appelant.

**Étape 5** Veillez à ne pas sélectionner **Ne pas afficher les informations d'appel** ou **Désactiver la fermeture automatique**.

**Remarque** Si vous sélectionnez **Ne pas afficher les informations d'appel**, la fenêtre Passer un appel ne s'affiche pas lors de votre prochaine utilisation du téléphone. Si vous sélectionnez **Désactiver la fermeture automatique**, la fenêtre d'appel ne se ferme pas automatiquement au bout de 15 secondes.

---

## Déconnexion de Cisco WebDialer

### Procédure

---

**Étape 1** Accédez à la fenêtre Passage d'un appel ou Raccrocher.

**Étape 2** Sélectionnez **Déconnexion**.

---





# CHAPITRE 5

## Historique des appels

- [Présentation de l'historique des appels, page 69](#)
- [Affichage de l'historique des appels, page 71](#)
- [Affichage des détails des enregistrements des appels, page 71](#)
- [Filtrage de l'historique des appels, page 72](#)
- [Composition d'un numéro à partir de l'historique des appels, page 72](#)
- [Modification d'un numéro à partir de l'historique des appels, page 73](#)
- [Effacement de l'historique des appels, page 73](#)
- [Suppression d'un enregistrement d'appel de l'historique des appels, page 74](#)

## Présentation de l'historique des appels

La fonction Historique des appels permet d'afficher les informations concernant les 150 derniers appels sur votre téléphone. L'Historique des appels répertorie les appels individuel et les groupes des appels de façon chronologique, de l'appel le plus récent au plus ancien. Si votre téléphone dispose de plusieurs lignes, les appels de toutes les lignes sont regroupés. Les appels les plus anciens, au delà du 150ème, sont retirés de l'historique.

Dans l'écran Historique des appels, les informations de lignes, telles que "Ligne : 5623", figurent dans le coin supérieur droit et indiquent le nom ou le numéro de la ligne pour laquelle l'historique des appels est appelé.

Si votre administrateur système l'a configuré, des icônes s'affichent en regard de chaque entrée de l'Historique des appels. L'icône indique l'état (inconnu, inactif, occupé ou NPD) de la personne qui a passé l'appel.

Pour chaque appel ou groupe des appels, un icône à gauche de l'ID de l'appelant indique le type d'appel :

- Reçus :
- Composés :
- En absence :

Si l'ID de l'appelant n'est pas disponible, "Inconnu" s'affiche et le numéro de téléphone apparaît.

Les appels concernant le même ID d'appelant et numéro de téléphone sont regroupés uniquement s'ils sont positionnés de manière chronologique et si aucun appel n'est associé. Pour chaque groupe, l'heure du dernier appel et le nombre des appels, par exemple “(3)” sont affichés :





- les appels entrants (reçus) et sortants (passés) sont regroupés.
- Les appels en absence sont regroupés dans un groupe distinct.

Pour chaque enregistrement d'appel individuel ou groupe des appels, le numéro de téléphone apparaît en bleu et est sensible au contact pour la numérotation tactile.

Le groupe de recherche et les appels multiparties affichent une icône à droite de l'ID de l'appelant qui permet de différencier ces appels d'un appel normal. Ils ne sont pas regroupés même s'ils sont côte à côte dans la liste.

Le symbole plus (+) qui s'affiche pour les entrées de l'historique des appels, les numéros recomposés et le répertoire des appels indique que votre téléphone est configuré pour les appels internationaux. Pour plus d'informations, contactez votre administrateur système.

Les appels reçus et passés à partir de lignes partagées sont enregistrés dans l'historique des appels. Pour afficher tous les journaux de l'historique des appels, ouvrez l'écran de l'historique des appels. Le tableau qui suit décrit l'état de l'appel, l'icône et la balise pour les lignes partagées.

État de l'appel	Icône de l'appel	Balise
Appels passés localement		Composés
Appels reçus localement		Reçus
Appels passés à distance		Passés à distance
Appels reçus à distance		Reçus à distance
Appels en absence		En absence

La liste de l'historique des appels affiche l'état des lignes surveillées, si cette fonction est activée par votre administrateur système. Chaque élément de la liste de l'historique des appels affiche une icône pour identifier l'état de la ligne. Les états ci-dessous sont disponibles :

- Inconnu
- Inactivité
- Occupé
- NPD

# Affichage de l'historique des appels

## Procédure

---

**Étape 1** Effectuez l'une des opérations ci-dessous :

- Appuyez sur **Tous les appels** .
- Appuyez sur **Applications**  et sélectionnez **Historique des appels**.

**Étape 2** Utilisez le pavé de navigation et le bouton Sélectionner pour sélectionner un enregistrement d'appel ou un groupe d'appels.

**Étape 3** Appuyez sur **Quitter** pour revenir à l'écran Applications.

---

# Affichage des détails des enregistrements des appels

## Procédure

---

**Étape 1** Appuyez sur **Applications** .

**Étape 2** Utilisez le pavé de navigation et le bouton Sélectionner pour faire défiler la liste et sélectionner **Historique des appels**.

**Étape 3** Sélectionnez un enregistrement d'appel, puis appuyez sur **Détails** (vous devrez peut-être appuyer sur la touche **Autres** au préalable).

Lorsque vous êtes sur un enregistrement d'appel, vous pouvez également appuyer sur la flèche vers la droite sur le pavé de navigation pour afficher les détails de l'appel (peut être inversé sur les téléphones qui écrivent de la droite vers la gauche, comme l'arabe).

- Pour chaque appel individuel, l'écran Détails affiche les informations relatives à la ligne dans le coin supérieur droit de l'écran, tel que "Ligne : 5782," le nom de l'appel, son numéro, un numéro alternatif (si disponible), la disposition d'appel (le type), la durée et l'heure de l'appel.
- Pour chaque groupe des appels, les détails affichés sont identiques à ceux de l'appel individuel. La seule différence réside dans le fait que plusieurs informations liées à l'appel sont présentées, par exemple la disposition de l'appel (le type d'appel), la durée et l'heure de l'appel, car il s'agit d'un groupe des appels (passés/reçus ou en absence). Dans un groupe des appels en absence, les enregistrements individuels n'indiquent pas la durée de l'appel.
- Pour chaque appel à plusieurs interlocuteurs ou d'un groupe de recherche, l'écran Détails affiche les informations relatives à la ligne dans le coin supérieur droit de l'écran. Pour l'ID de l'appelant et son numéro qui figurent en haut de l'écran, le nom d'appel, le numéro, le numéro alternatif et des informations sur le groupe de recherche le cas échéant.

- Étape 4** Appuyez sur **Retour**  pour revenir à l'écran Historique des appels.
- Étape 5** Appuyez sur **Quitter** pour revenir à l'écran Applications.
- Étape 6** Lorsque vous êtes connecté à un appel, appuyez sur **Afficher les détails** pour afficher l'écran des détails de l'appel.  
Cet écran propose des informations sur l'appel individuel et la durée de l'appel et il est mis à jour toutes les secondes.
- 

## Filtrage de l'historique des appels

### Procédure

---

- Étape 1** Appuyez sur **Applications** .
- Étape 2** Utilisez le pavé de navigation et le bouton Sélectionner pour faire défiler la liste et sélectionner **Historique des appels**.  
La vue par défaut de l'Historique des appels est “Tous les appels,” qui s'affiche en haut de l'écran. Les informations de lignes, telles que “Ligne : 5623,” figurent dans le coin supérieur droit de l'écran.
- Étape 3** Pour trier les appels d'une ligne téléphonique spécifique, sélectionnez cette ligne et affichez les appels individuels ou les groupes des appels correspondants.
- Étape 4** Pour effectuer un tri par appel en absence pour la ligne sélectionnée, appuyez sur la touche **Appels en absence**.
- Étape 5** Appuyez sur **Quitter** pour revenir à l'écran Applications.
- 

## Composition d'un numéro à partir de l'historique des appels

### Procédure

---

- Étape 1** Appuyez sur **Applications** .
- Étape 2** Utilisez le pavé de navigation et le bouton Sélectionner pour faire défiler la liste et sélectionner **Historique des appels**.
- Étape 3** Dans l'écran Historique des appels, mettez en surbrillance le numéro que vous voulez composer, puis effectuez l'une des opérations ci-dessous :
- Appuyez sur **Appel**.
  - Décrochez le combiné.
  - Appuyez sur **Sélectionner**.

- Appuyez sur **Haut-parleur**  ou sur **Casque** .



**Étape 4** Lorsque le téléphone est inactif, vous pouvez appuyer sur la flèche vers le bas du pavé de **navigation** pour afficher l'écran de composition en mode combiné raccroché.

---

## Modification d'un numéro à partir de l'historique des appels

### Procédure

---

- Étape 1** Appuyez sur **Applications** .
- Étape 2** Utilisez le pavé de navigation et le bouton Sélectionner pour faire défiler la liste et sélectionner **Historique des appels**.
- Étape 3** Mettez en surbrillance l'enregistrement d'appel que vous voulez modifier.
- Étape 4** Appuyez sur **ModNum** (il est possible que vous deviez au préalable appuyer sur **Autres**).
- Étape 5** Appuyez sur la touche vers la droite ou vers la gauche sur le pavé de navigation pour déplacer le curseur vers l'emplacement souhaité.
- Étape 6** Appuyez sur  pour supprimer les numéros situés à gauche du curseur.
- Étape 7** Saisissez des chiffres en utilisant le clavier du téléphone.
- Étape 8** Appuyez sur **Appel** pour composer le numéro que vous venez de modifier.
- Étape 9** Appuyez sur **Retour**  pour revenir à l'écran Historique des appels.
- 

## Effacement de l'historique des appels

### Procédure

---

- Étape 1** Appuyez sur **Applications** .
- Étape 2** Utilisez le pavé de navigation et le bouton Sélectionner pour faire défiler la liste et sélectionner **Historique des appels**.
- Étape 3** Appuyez sur **Effacer la liste** pour effacer intégralement l'historique des appels du téléphone. Il est possible que vous deviez au préalable appuyer sur **Autres**.
- Étape 4** Confirmez l'effacement de la liste en appuyant sur **Supprimer** ou appuyez sur **Annuler**.
- Étape 5** Appuyez sur **Quitter** pour revenir à l'écran Applications.
-

# Suppression d'un enregistrement d'appel de l'historique des appels

## Procédure

---

- Étape 1** Appuyez sur **Applications** .
- Étape 2** Utilisez le pavé de navigation et le bouton Sélectionner pour faire défiler la liste et sélectionner **Historique des appels**.
- Étape 3** Mettez en surbrillance l'enregistrement d'appel individuel ou le groupe des appels à supprimer.
- Étape 4** Pour supprimer un enregistrement d'appel individuel, appuyez sur **Supprimer**. Il est possible que vous deviez au préalable appuyer sur **Autres**.
- Étape 5** Pour supprimer un groupe des appels, appuyez sur **Supprimer** pour supprimer tous les appels du groupe. Un message d'alerte de suppression d'enregistrement apparaît pour vérifier que vous voulez réellement supprimer tout le groupe des appels.
- Étape 6** Appuyez sur **Supprimer** pour supprimer l'enregistrement ou sur **Annuler** le cas échéant.
- Étape 7** Appuyez sur **Quitter** pour revenir à l'écran Applications.
-



## CHAPITRE 6

# Messagerie vocale

---

- [Accès à la messagerie vocale, page 75](#)
- [Vérification de la présence de messages vocaux, page 75](#)
- [Écoute des messages vocaux, page 76](#)

## Accès à la messagerie vocale

### Procédure

---

**Étape 1** Appuyez sur **Messages** .

**Étape 2** Suivez les invites vocales.

---

## Vérification de la présence de messages vocaux



### Procédure

Pour vérifier les messages vocaux, effectuez l'une des opérations ci-dessous :

- Vérifiez si un témoin lumineux rouge fixe s'allume sur votre combiné.  
Vous pouvez configurer cet indicateur de messages en attente à l'aide du portail Self Care.

- Vérifiez si une **icône de message**  apparaît sur une étiquette de ligne.  
Un fond rouge indique la présence de nouveaux messages vocaux.

Lorsque vous sélectionnez une ligne où apparaît une **icône de message**, une **icône de messagerie vocale**  s'affiche à droite de l'écran du téléphone.

En fonction de votre système de messagerie vocale, il est possible que vous voyiez le nombre des nouveaux messages vocaux dans l'**icône de message**  et l'**icône de messagerie vocale** .

S'il y a plus de 99 nouveaux messages vocaux, le nombre de messages est remplacé par le signe plus (+).

Si le renvoi d'appels est configuré pour une ligne sur laquelle se trouvent de nouveaux messages vocaux, l'**icône Transfert des appels**  remplace l'**icône de message** sur l'étiquette de la ligne.

- Attendez la tonalité accélérée (si elle est disponible) dans le combiné, le casque ou le haut-parleur lorsque vous passez un appel.

La tonalité accélérée est propre à la ligne. Vous ne l'entendez que lorsque vous utilisez la ligne sur laquelle se trouvent de nouveaux messages vocaux.





Vous pouvez configurer des tonalités spécifiques aux messages en attente à l'aide du portail Self Care.

## Écoute des messages vocaux

Une fois que vous avez écouté vos nouveaux messages, les indicateurs de message sont mis à jour sur l'écran du téléphone. S'il n'y a aucun nouveau message vocal, l'icône de message disparaît de l'étiquette de la ligne et l'icône de messagerie vocale disparaît de la droite de l'écran du téléphone.

### Procédure

**Étape 1** Pour écouter les messages vocaux, effectuez l'une des opérations ci-dessous :

- Appuyez sur **Messages** .
- Sélectionnez une ligne où apparaît une **icône de message** .
- Appuyez sur **Session**  en regard de l'**icône de messagerie vocale** .
- Sur l'écran tactile d'un téléphone IP Cisco Unified 9971, appuyez sur **Messagerie vocale** .

**Étape 2** Suivez les indications pour écouter vos messages vocaux.





## Fonctions d'appel avancées

---

- [Conférence, page 77](#)
- [Conférence Meet-Me, page 79](#)
- [Numérotation simplifiée, page 80](#)
- [Fonction Ne pas déranger, page 83](#)
- [Identification d'appel malveillant, page 83](#)
- [Extension Mobility, page 84](#)
- [Mobile Connect , page 84](#)
- [État de la ligne, page 87](#)
- [Filtres de ligne personnalisés, page 88](#)
- [Groupes de recherche, page 91](#)
- [Insertion, page 92](#)
- [Chaperon des appels, page 94](#)
- [Composition URI \(Uniform Resource Identifier\), page 95](#)

### Conférence

La conférence permet de parler simultanément avec plusieurs participants dans une conférence ad hoc.

Lorsque vous êtes en communication, utilisez la fonction **Conférence** pour composer le numéro d'un autre interlocuteur et ajouter l'interlocuteur à l'appel.

Si vous disposez de plusieurs lignes téléphoniques, vous pouvez également utiliser la fonction **Conférence** pour combiner deux appels sur deux lignes. Par exemple, si vous avez un appel sur la ligne 1 et un autre sur la ligne 2, vous pouvez les combiner en une conférence.

En tant qu'hôte de la conférence, vous pouvez supprimer des participants individuels de la conférence. La conférence se termine lorsque tous les participants ont raccroché.

## Ajout d'un tiers à une conférence

### Procédure

---

- Étape 1** Commencez par un appel connecté qui n'est pas en attente.
- Étape 2** Appuyez sur **Conférence** , puis effectuez l'une des opérations ci-dessous :
- Saisissez le numéro de téléphone de la personne à ajouter, puis appuyez sur **Appel**.
  - Appuyez sur un bouton de numérotation simplifiée.
  - Appuyez sur **Numérotation simplifiée**, saisissez un numéro simplifié, puis appuyez de nouveau sur **Numérotation simplifiée**.
  - Appuyez sur **Appels actifs**, puis sélectionnez un appel.
  - Sélectionnez un appel dans l'historique des appels.
- Étape 3** Patientez quelques instants pour laisser le temps à l'interlocuteur de répondre (ou passez à l'étape 4 pendant que l'appel sonne).
- Étape 4** Appuyez sur **Conférence**.  
La conférence commence.
- 

## Association d'appels dans une conférence

La conférence est établie sur la ligne sur laquelle l'appel était actif.

### Procédure

---

- Étape 1** Commencez avec deux appels connectés.
- Étape 2** Assurez-vous que l'un des appels est actif (pas en attente). Si les deux appels sont en attente, reprenez l'un d'eux.
- Étape 3** Appuyez sur **Conférence** .
- Étape 4** Appuyez sur le bouton de ligne de l'autre appel (en attente) ou si l'appel en attente se trouve sur une autre ligne :
- a) Appuyez sur **Appels actifs**.
  - b) Choisissez un appel dans la liste.
  - c) Appuyez sur **Conférence**.
- La conférence commence. La conférence est établie sur la ligne sur laquelle l'appel était actif.
-

## Basculement entre des appels avant d'exécuter une conférence

Vous pouvez vous entretenir en privé dans la conférence et avec une autre personne, avant d'ajouter la personne à la conférence.

### Procédure

---

- Étape 1** Appelez un nouveau participant à la conférence, mais ne l'ajoutez pas à la conférence.
- Étape 2** Appuyez sur **Permuter** pour basculer entre le participant et la conférence.
- 

## Affichage des participants à la conférence

Vous pouvez visualiser les détails des 16 derniers participants qui se sont joints à la conférence.

### Procédure

Lors d'une conférence, appuyez sur **Afficher les détails** pour afficher la liste des participants.

**Remarque** Lorsque vous passez un appel à un autre interlocuteur et que la personne que vous avez appelée crée une conférence avec un troisième téléphone, la touche de fonction **Afficher les détails** n'affiche que la personne ayant créé la conférence.

## Suppression des participants à la conférence

### Procédure

---

- Étape 1** Lors d'une conférence, appuyez sur **Afficher les détails**.
- Étape 2** Mettez en surbrillance le participant que vous voulez supprimer, puis appuyez sur **Supprimer**.
- 

## Conférence Meet-Me

La fonction Meet-Me permet d'appeler un numéro prédéterminé à une heure prévue pour héberger ou joindre une conférence Meet-Me.

La conférence Meet-Me commence lorsque l'hôte se connecte. Les participants qui appellent la conférence avant que ce dernier soit connecté entendent une tonalité d'occupation et doivent recomposer le numéro ultérieurement.

La conférence se termine une fois que tous les participants ont raccroché ; elle ne se termine pas automatiquement à la déconnexion de l'hôte.

## Organisation d'une conférence Meet-Me

### Procédure

---

- Étape 1** Demandez un numéro de téléphone Meet-Me à votre administrateur système.
- Étape 2** Communiquez le numéro aux autres participants.
- Étape 3** Lorsque vous êtes prêt à démarrer la réunion, décrochez le combiné pour obtenir une tonalité, puis appuyez sur **Meet-Me**.
- Étape 4** Composez le numéro de téléphone Meet-Me.
- 

## Connexion à une conférence Meet-Me

### Procédure

---

- Étape 1** Composez le numéro de téléphone Meet-Me fourni par l'organisateur de la conférence.
- Étape 2** Si vous entendez une tonalité d'occupation, l'organisateur n'a pas encore rejoint la conférence. Dans ce cas, raccrochez et essayez à nouveau d'appeler.
- 

## Numérotation simplifiée

La numérotation simplifiée permet d'appuyer sur un bouton et de saisir un code prédéfini pour passer un appel. Avant de pouvoir utiliser les fonctions de numérotation simplifiée sur votre téléphone, vous devez configurer la numérotation simplifiée dans le portail Self Care.

En fonction de son paramétrage, votre téléphone peut prendre en charge les fonctions de numérotation simplifiée ci-dessous :

- Boutons de numérotation simplifiée : permettent de composer rapidement un numéro de téléphone à partir d'un ou de plusieurs boutons de ligne configurés pour la numérotation simplifiée.  
Si votre administrateur système a configuré la fonction État de la ligne, vous pouvez surveiller l'état d'une ligne de numérotation simplifiée à l'aide des indicateurs d'état de la ligne.
- Codes de numérotation simplifiée : permettent de composer un numéro de téléphone à partir d'un code (procédure parfois appelée numérotation abrégée).

Vous pouvez utiliser la numérotation simplifiée pour atteindre des numéros de téléphone qui nécessitent un code d'autorisation forcée (FAC), un code d'affaire client (CMC) ou des chiffres supplémentaires (par exemple, un numéro de poste, un code d'accès à une conférence ou un mot de passe pour la messagerie vocale). Ces numéros exigent en général que vous saisissiez des caractères de pause dans la chaîne de chiffres.

## Composition du numéro à appeler à l'aide du bouton de numérotation simplifiée

### Avant de commencer

Pour pouvoir utiliser les codes de numérotation simplifiée sur votre téléphone, vous devez configurer la numérotation simplifiée dans le portail Self Care.

### Procédure

Pour passer un appel, appuyez sur un bouton de numérotation simplifiée  sur la gauche du téléphone.

## Utilisation d'un code de numérotation simplifiée avec le combiné raccroché

### Avant de commencer

Avant de pouvoir utiliser les codes de numérotation simplifiée sur votre téléphone, vous devez configurer la numérotation simplifiée dans le portail Self Care.

### Procédure

Saisissez le code de numérotation simplifiée, puis appuyez sur **Numérotation simplifiée**.

## Utilisation d'un code de numérotation simplifiée avec le combiné décroché

### Avant de commencer

Avant de pouvoir utiliser les codes de numérotation simplifiée sur votre téléphone, vous devez configurer la numérotation simplifiée dans le portail Self Care.

### Procédure

---

**Étape 1** Décrochez le combiné, puis appuyez sur **Numérotation simplifiée**.

**Étape 2** Saisissez le code de numérotation simplifiée, puis appuyez à nouveau sur **Numérotation simplifiée** pour passer l'appel.

---

## Pause de la numérotation simplifiée

Vous pouvez utiliser la numérotation simplifiée pour atteindre des destinations qui nécessitent un code d'autorisation forcée (FAC), un code d'affaire client (CMC), des pauses de numérotation ou des chiffres supplémentaires (par exemple, un numéro de poste, un code d'accès à une conférence ou un mot de passe pour la messagerie vocale). Lorsque vous appuyez sur la numérotation simplifiée configurée, le téléphone établit

l'appel vers le numéro de destination et envoie le FAC, le CMC et les chiffres supplémentaires spécifiés avec des pauses de numérotation.

Pour inclure des pauses de numérotation dans la numérotation simplifiée, ajoutez une virgule (,) dans la chaîne de numérotation simplifiée. Cette virgule spécifie une pause de 2 secondes. Elle permet en outre de séparer le FAC et le CMC des autres chiffres dans la chaîne de la numérotation simplifiée.

**Remarque**

N'oubliez pas les exigences ci-dessous lorsque vous incluez un FAC et un CMC dans la chaîne de numérotation simplifiée :

- Le FAC doit toujours précéder le CMC dans la chaîne de numérotation simplifiée.
- Une étiquette de numérotation simplifiée est requise pour les numéros simplifiés qui comportent des chiffres FAC et DTMF.
- Une seule virgule est autorisée entre les chiffres FAC et CMC de la chaîne.

Chaque virgule que vous incluez représente une pause supplémentaire de 2 secondes. Par exemple, deux virgules (,) représentent une pause de 4 secondes.

**Remarque**

Avant de configurer la numérotation simplifiée, tentez de composer les chiffres spécifiés manuellement au moins une fois pour vous assurer que la séquence de chiffres est correcte.

Le téléphone n'enregistre pas le FAC, le CMC ou les chiffres supplémentaires de numérotation simplifiée dans l'historique des appels. Si vous appuyez sur **Bis** après vous être connecté à une destination à l'aide de la numérotation simplifiée, le téléphone vous invite à saisir n'importe quel FAC, CMC ou DTMF manuellement.

**Exemple 1**

Tenez compte des exigences ci-dessous pour accéder à la messagerie vocale :

- Numéro appelé pour accéder à la messagerie vocale : 8000
- PIN : 123456# après annonce de 2 secondes
- Réponse de la messagerie vocale : saisissez l'option 3 pour lire le dernier message après une pause de 6 secondes (alors que l'annonce automatisée répertorie les options disponibles)

Pour configurer la numérotation simplifiée et accéder à cette boîte vocale, spécifiez la chaîne de numérotation simplifiée suivante :

8000,123456#,,3

**Exemple 2**

Tenez compte des exigences d'appel ci-dessous

- Numéro appelé : 95556543
- FAC : 1234
- CMC : 9876

- La réponse automatisée du système téléphonique a requis 4 secondes lorsque l'appel est connecté : 56789#

Pour accéder à cette destination, spécifiez la chaîne de numérotation simplifiée suivante :

95556543,1234,9876,,56789#

## Fonction Ne pas déranger

La fonction Ne pas déranger (NPD) permet de désactiver d'un des indicateurs d'appel entrant suivants :

- La sonnerie de votre téléphone
- La sonnerie et toutes les notifications visuelles indiquant un appel entrant

Lorsque la fonction NPD est activée, vos appels entrants sont renvoyés vers un autre numéro (votre messagerie vocale par exemple, si elle est configurée). L'appel n'est alors pas enregistré et ne figure pas dans l'historique des appels.

La fonction NPD concerne toutes les lignes du téléphone. Elle n'affecte toutefois pas les appels d'urgence et intercom.

Vous pouvez changer vos options DND depuis le portail Self Care. Pour plus d'informations sur la personnalisation des options Ne pas déranger, reportez-vous au *Guide utilisateur du portail Self Care de Cisco Unified Communications*, disponible à l'adresse [http://www.cisco.com/en/US/products/sw/voicesw/ps556/products\\_user\\_guide\\_list.html](http://www.cisco.com/en/US/products/sw/voicesw/ps556/products_user_guide_list.html).

## Activation et désactivation de la fonction NPD

### Procédure

- 
- Étape 1** Appuyez sur **NPD** pour activer la fonction NPD.  
Une confirmation visuelle s'affiche un bref instant.
- Étape 2** Appuyez de nouveau sur **NPD** pour désactiver la fonction NPD.  
Une confirmation visuelle s'affiche un bref instant.
- 

## Identification d'appel malveillant

La fonction Identification d'appel malveillant (IDAM) permet d'identifier un appel actif douteux, ce qui lance une série de messages de suivi et de notification automatisés.

## Suivi d'appel douteux

### Procédure

Appuyez sur **Rapport - appelant** pour envoyer un message de notification silencieux à votre administrateur système.

Une fois le message de notification silencieux envoyé, vous recevez une confirmation visuelle et sonore sur votre téléphone.

## Extension Mobility

La fonction Cisco Extension Mobility (EM) permet de configurer un téléphone IP Cisco Unified comme étant temporairement le vôtre. Lorsque vous êtes connecté à EM, le téléphone adopte votre profil d'utilisateur, y compris vos lignes téléphoniques, vos fonctions, vos services établis et vos paramètres Web. Votre administrateur système configure la fonction EM pour vous.

La fonction de modification du PIN de Cisco Extension Mobility permet de modifier votre PIN depuis votre téléphone IP Cisco Unified.

## Activation de Extension Mobility

### Procédure

- 
- Étape 1** Appuyez sur **Applications**.
  - Étape 2** Sélectionnez **Extension Mobility** (le nom peut varier, ainsi que Service EM).
  - Étape 3** Saisissez votre ID utilisateur et votre PIN (fournis par votre administrateur système).
  - Étape 4** Si vous y êtes invité, sélectionnez un profil de périphérique.
  - Étape 5** Appuyez sur **Applications** pour vous déconnecter.
  - Étape 6** Sélectionnez **Services**.
  - Étape 7** Sélectionnez **Extension Mobility**.
  - Étape 8** Lorsque vous êtes invité à vous déconnecter, appuyez sur **Oui**.
- 

## Mobile Connect

Mobile Connect permet d'utiliser votre téléphone portable pour gérer les appels associés au numéro de votre téléphone de bureau.

Lorsque vous utilisez la fonction de connexion mobile Cisco, vous devez ajouter votre téléphone portable et tout autre téléphone que vous voulez utiliser pour émettre et recevoir des appels à l'aide des mêmes numéros de répertoire que ceux de votre téléphone de bureau. Ces téléphones sont appelés destinations distantes. Vous



pouvez également définir des listes d'accès pour interdire ou autoriser l'envoi vers votre téléphone portable des appels en provenance de certains numéros.

Lorsque vous activez la fonction Mobile Connect :

- Votre téléphone de bureau et les destinations distantes (vos téléphones portables) reçoivent des appels simultanément.
- Lorsque vous prenez l'appel sur votre téléphone de bureau, les destinations distantes cessent de sonner, sont déconnectées et affichent un message d'appel en absence.
- Lorsque vous prenez l'appel sur une destination distante, votre téléphone de bureau ainsi que les autres destinations distantes cessent de sonner et sont déconnectés et un message d'appel en absence s'affiche sur ces dernières.
- Lorsque vous prenez l'appel sur une destination distante, puis le transférez vers un périphérique Cisco Unified qui partage des lignes, les périphériques Cisco Unified qui partagent la même ligne affichent le message *Utilisé à distance*.

## Activation de Mobile Connect

### Procédure

---

- Étape 1** Appuyez sur le bouton **Mobilité** pour afficher l'état actuel de la destination distante (activée ou désactivée).
- Étape 2** Appuyez sur **Sélectionner** pour modifier l'état.
- Étape 3** Appuyez sur **Quitter**.
- 

## Activation ou désactivation de connexion mobile à toutes les destinations distantes depuis le téléphone de bureau

### Procédure

---

- Étape 1** Appuyez sur le bouton **Mobilité** ou **Vers le téléphone portable** pour afficher l'état actuel de la destination distante (activée ou désactivée).
- Étape 2** Appuyez sur **Sélectionner** pour modifier l'état.
- Étape 3** Appuyez sur **Quitter**.
-

## Transfert d'un appel du téléphone de bureau vers le téléphone portable

### Procédure

---

**Étape 1** Appuyez sur **Mobilité**.

**Étape 2** Sélectionnez **Vers le portable**.

**Étape 3** Répondez à l'appel en cours sur votre téléphone portable.

**Remarque** Vous ne pouvez pas utiliser la même ligne téléphonique pour d'autres appels mais, si votre téléphone de bureau prend en charge plusieurs lignes, vous pouvez utiliser une autre ligne pour passer ou recevoir des appels.

---

## Transfert d'un appel du téléphone portable vers le téléphone de bureau

### Procédure

---

**Étape 1** Sélectionnez une ligne sur votre téléphone de bureau.

**Étape 2** Raccrochez le téléphone portable pour le déconnecter sans interrompre l'appel.

**Étape 3** Appuyez sur la touche **Reprendre** de votre téléphone de bureau dans un délai de cinq à 10 secondes, puis commencez à parler sur ce téléphone.

---

## Transfert d'un appel d'un téléphone portable vers un téléphone de bureau

### Procédure

---

**Étape 1** Sur votre téléphone portable, saisissez le code d'accès de la fonction de transfert.

Pour plus d'informations, contactez votre administrateur système.

**Étape 2** Raccrochez le téléphone portable pour le déconnecter sans interrompre l'appel.

**Étape 3** Appuyez sur la touche dynamique **Répond.** de votre téléphone de bureau dans un délai de 10 secondes et commencez à parler sur ce téléphone.

Pour plus d'informations, contactez votre administrateur système. Les périphériques Cisco Unified qui partagent la même ligne affichent le message *Utilisé à distance*.

---





# État de la ligne

Les indicateurs d'état de ligne permettent de voir l'état d'une ligne associée à un bouton de numérotation simplifiée.

Votre administrateur système configure les indicateurs d'état de ligne sur votre téléphone.

## Indicateurs d'état de ligne

Les indicateurs d'état de ligne affichent l'état d'une ligne.

Icône	Indicateur
	La ligne est utilisée.
	La ligne est inactive.
	La ligne sonne. (Uniquement pour Interception d'appels.)
	La ligne est en mode Ne pas déranger (NPD).

Les indicateurs d'état de ligne peuvent être configurés sur les boutons Numérotation simplifiée par votre administrateur système et être utilisés avec les fonctions suivantes :

### Numérotation simplifiée

Permet de surveiller l'état d'un numéro spécifique (et de le composer) sur un bouton de numérotation simplifiée. Si la ligne surveillée n'est pas disponible, le bouton État de la ligne se transforme en bouton de numérotation simplifiée normal.

### Parcage d'appels dirigé

Permet de surveiller l'état de ligne d'un numéro de parcage d'appels dirigé (et de le composer) sur un bouton de numérotation simplifiée.

### Interception d'appels

Permet de surveiller l'état de ligne d'un appel qui sonne (et de l'intercepter) sur un bouton de numérotation simplifiée.

Votre administrateur système peut également configurer votre téléphone pour émettre une alerte sonore lorsqu'un appel sonne sur la ligne surveillée.

### Rubriques connexes

[Parcage d'appels, à la page 54](#)

[Interception d'appels, à la page 44](#)

Numérotation simplifiée, à la page 80

## Filtres de ligne personnalisés

Les filtres de ligne personnalisés, pour réduire l'activité des alertes, la filtrent vers des lignes à haute priorité, ce qui permet de définir la priorité de notification d'appel d'alerte sur un sous-ensemble de lignes couvert par un filtre d'alerte. Le filtre personnalisé génère des alertes contextuelles traditionnelles ou des alertes actionnables pour les appels entrants sur les lignes sélectionnées. Pour chaque filtre, seul le sous-ensemble de lignes couvert génère une alerte. Si un filtre est désactivé, les lignes couvertes n'affichent pas de notifications d'alerte.

Si cette fonction a été configurée, trois types de filtres pouvant être sélectionnés sont à votre disposition :

- Tous les appels (sur toutes les lignes)
- Planification quotidienne
- Utilisateur personnalisé

L'administrateur configure le filtre de ligne par défaut, visible en tant que filtre de planification quotidienne. Même si l'administrateur n'a pas configuré le filtre par défaut, le filtre Tous les appels et les options de filtre personnalisé sont à votre disposition. Si vous n'avez créé aucun filtre personnalisé, toutes les lignes configurées sont couvertes par le filtre de ligne par défaut s'il existe ou tous les appels s'il n'existe pas.

Vous ne pouvez pas modifier le filtre Tous les appels ou le filtre Planification quotidienne, mais, pour utiliser le filtre Planification quotidienne comme modèle pour un nouveau filtre personnalisé, dupliquez et modifiez le filtre dupliqué.

Vous enregistrez les filtres personnalisés directement sur votre téléphone afin de pouvoir sélectionner et changer rapidement la couverture. Vous pouvez définir un maximum de 20 filtres personnalisés, mais un seul filtre peut être actif à la fois.



### Remarque

Si les fonctions Filtres de ligne personnalisés et Alerte d'appel entrant actionnable sont actives toutes les deux, les alertes d'appel actionnables ne s'appliquent qu'aux lignes couvertes par des filtres.

## Ajout d'un filtre de ligne

### Procédure

- Étape 1** Sur votre téléphone, accédez à **Applications > Préférences**.
- Étape 2** Mettez en surbrillance **Notifications d'appel** et appuyez sur **Sélectionner**.  
Le filtre actuel s'affiche en regard de l'option.
- Étape 3** Mettez en surbrillance **Ajouter un nouveau filtre** et appuyez sur **Sélectionner**.  
Le nombre maximal de filtres personnalisés est de 20. Si vous avez déjà créé le nombre maximal de filtres personnalisés, supprimez-en un avant de poursuivre cette procédure.
- Étape 4** Appuyez sur **Sélectionner** une seconde fois pour pouvoir modifier le texte.

L'écran Afficher la notification d'appel entrant pour les lignes sélectionnées avec les lignes de téléphone disponible, s'affiche.

**Étape 5** Acceptez le nom par défaut du nouveau filtre ou saisissez un nouveau nom.

**Étape 6** Sélectionnez les lignes à ajouter au nouveau filtre.

Toutes les lignes disponibles sont affichées dans la liste. Si vous avez besoin d'une ligne qui ne figure pas dans la liste, contactez votre administrateur.

**Étape 7** Cliquez sur **Appliquer**.

**Étape 8** Pour consulter le filtre, appuyez sur **Retour**.

---

## Sélection d'un filtre de ligne actif

### Procédure

---

**Étape 1** Sur votre téléphone, sélectionnez **Applications > Préférences**.

**Étape 2** Mettez en surbrillance **Notifications d'appel** et appuyez sur **Sélectionner**.  
Les options de filtre actuellement disponibles s'affichent.

**Étape 3** Mettez en surbrillance le filtre et appuyez sur **Sélectionner**.

**Étape 4** Créez et gérez vos filtres. Sélectionnez **Applications > Préférences > Notifications d'appel** sur votre téléphone.

---

## Suppression d'un filtre de ligne

### Procédure

---

**Étape 1** Sur votre téléphone, accédez à **Applications > Préférences**.

**Étape 2** Mettez en surbrillance **Notifications d'appel** et appuyez sur **Sélectionner**.

**Étape 3** Mettez en surbrillance le filtre à supprimer et appuyez sur **Supprimer**.  
Le filtre est supprimé et n'apparaît plus dans la liste des filtres.

---

## Duplication d'un filtre de ligne

### Procédure

---

- Étape 1** Sur votre téléphone, accédez à **Applications > Préférences**.
  - Étape 2** Mettez en surbrillance **Notifications d'appel** et appuyez sur **Sélectionner**.
  - Étape 3** Mettez en surbrillance le filtre à dupliquer et appuyez sur **Dupliquer**.
  - Étape 4** Mettez en surbrillance le filtre dupliqué et appuyez sur **Modifier**.
  - Étape 5** (facultatif) Saisissez le nouveau nom du filtre.
  - Étape 6** Ajoutez ou supprimez les lignes disponibles du filtre.
  - Étape 7** Cliquez sur **Appliquer**.
  - Étape 8** Pour consulter le filtre, appuyez sur **Retour**.
- 

## Modification d'un filtre de ligne

### Procédure

---

- Étape 1** Sur votre téléphone, accédez à **Applications > Préférences**.
  - Étape 2** Mettez en surbrillance **Notifications d'appel** et appuyez sur **Sélectionner**.
  - Étape 3** Mettez en surbrillance le filtre à modifier et appuyez sur **Modifier**.
    - Remarque** Vous ne pouvez pas modifier le filtre Planification quotidienne. Pour obtenir plus d'informations, contactez votre administrateur.
  - Étape 4** (facultatif) Saisissez le nouveau nom du filtre.
  - Étape 5** Ajoutez ou supprimez les lignes disponibles du filtre.
  - Étape 6** Cliquez sur **Appliquer**.
  - Étape 7** Pour consulter le filtre, appuyez sur **Retour**.
-

## Changement de nom d'un filtre de ligne

### Procédure

---

- Étape 1** Sur votre téléphone, accédez à **Applications > Préférences**.
  - Étape 2** Mettez en surbrillance **Notifications d'appel** et appuyez sur **Sélectionner**.
  - Étape 3** Mettez en surbrillance le filtre à renommer et appuyez sur **Modifier**.
  - Étape 4** Saisissez le nouveau nom du filtre.
  - Étape 5** Cliquez sur **Appliquer**.
  - Étape 6** Pour consulter le filtre, appuyez sur **Retour**.
- 

## Groupes de recherche

Les groupes de recherche permettent de partager la charge des appels dans les entreprises qui reçoivent un nombre important des appels entrants.

Votre administrateur système configure un groupe de recherche avec une série de numéros d'annuaire. Lorsque le premier numéro d'annuaire du groupe de recherche est occupé, le système recherche le prochain numéro d'annuaire disponible dans le groupe et dirige les appels vers ce téléphone.

Si vous êtes membre d'un groupe de recherche, connectez-vous à un groupe de recherche lorsque vous voulez recevoir des appels et déconnectez-vous en lorsque vous voulez empêcher les appels de sonner sur votre téléphone.

Votre administrateur configure le bouton État de la file d'attente afin que vous puissiez afficher les statistiques de la file d'attente pour le groupe de recherche.

Les appels de la file d'attente des appels de groupe affichent le même numéro d'identification d'appel, quel que soit le téléphone du groupe qui accède à la liste.

## Connexion et déconnexion d'un groupe de recherche

Les appels directs continueront à sonner sur votre téléphone, même en cas de déconnexion du groupe.

### Procédure

---

- Étape 1** Appuyez sur **Groupe de recherche** pour vous connecter.  
Une confirmation visuelle s'affiche un bref instant.
  - Étape 2** Appuyez de nouveau sur **Groupe de recherche** pour vous déconnecter.
-

## Affichage des statistiques de la file d'attente

Utilisez les statistiques de la file d'attente pour vérifier l'état de la file d'attente du groupe de recherche.

### Procédure

---

- Étape 1** Appuyez sur **QueueStatus**.  
La fenêtre État de la file d'attente s'affiche.
- Étape 2** Pour actualiser les statistiques, appuyez sur **Actualiser**.
- Étape 3** Pour quitter, appuyez sur **Quitter**.
- 

## Insertion

L'insertion permet de vous ajouter à des appels non privés sur une ligne partagée. Vous pouvez transformer l'appel en conférence et ajouter de nouveaux participants.

### Confidentialité

La confidentialité permet d'empêcher les autres personnes qui partagent votre ligne de voir les informations relatives à vos appels.

La confidentialité s'applique à toutes les lignes partagées sur votre téléphone. Si vous avez plusieurs lignes partagées et si la confidentialité est activée, les autres personnes ne peuvent voir aucune de ces lignes.

Si vous partagez la ligne avec un téléphone dont la confidentialité est activée, vous pouvez passer et recevoir des appels normalement sur cette ligne.

## Configuration de la fonctionnalité d'alerte d'insertion

Par défaut, l'option Alerte d'insertion est désactivée et vous pouvez vous insérer dans une ligne partagée éligible sans recevoir d'invitation. Lorsque l'Alerte d'insertion est activée, une invite d'alerte s'affiche.

### Procédure

---

- Étape 1** Sur votre téléphone, accédez à **Applications > Préférences**.
- Étape 2** Dans l'option de menu **Alerte d'insertion**, cliquez sur **Activer** pour activer l'alerte ou sur **Désactiver** pour activer l'insertion.  
Par défaut, l'invite d'alerte d'insertion est désactivée.
-



## Rajout personnel à un appel sur une ligne partagée

L'insertion permet de vous ajouter à des appels non privés sur une ligne partagée. Vous pouvez transformer l'appel en conférence et ajouter de nouveaux participants.

### Procédure

Appuyez sur le bouton de **ligne rouge** de la ligne partagée.  
Vous êtes ajouté à l'appel.

## Activation de la confidentialité sur une ligne partagée

### Procédure

- 
- Étape 1** Appuyez sur **Confidentialité** pour activer cette fonction.  
Une confirmation visuelle s'affiche sur l'écran de votre téléphone lorsque la fonction est activée.
- Étape 2** Appuyez de nouveau sur **Confidentialité** pour désactiver cette fonction.
- 

## Activation/désactivation de l'invite d'insertion

Par défaut, l'option Alerte d'insertion est désactivée et vous pouvez vous insérer dans une ligne partagée éligible sans recevoir d'invitation. Lorsque l'Alerte d'insertion est activée, une invite d'alerte s'affiche. Sélectionnez Oui pour vous insérer à l'appel ou Non pour annuler l'insertion.

Pour obtenir plus d'informations, contactez votre administrateur.

### Procédure

- 
- Étape 1** Sur votre téléphone, accédez à **Applications > Préférences**.
- Étape 2** Dans l'option de menu **Alerte d'insertion**, cliquez sur **Activer** pour activer l'alerte ou sur **Désactiver** pour activer l'insertion.  
Par défaut, l'invite d'alerte d'insertion est désactivée.
- 

## Fermeture de la fenêtre Invite d'alerte d'insertion

Lorsque la fonction Invite d'insertion est activée sur votre téléphone, vous voyez une fenêtre contextuelle lorsque vous commencez à vous insérer dans un appel.

### Procédure

Appuyez sur **Non** pour annuler l'insertion ou appuyez sur n'importe quelle ligne ou clé de session. La fenêtre Invite d'alerte d'insertion se ferme.

**Remarque** L'alerte se ferme automatiquement si le téléphone ouvre une nouvelle fenêtre, si une nouvelle fenêtre d'alerte s'ouvre ou si la session en cours ne permet plus l'insertion.

## Chaperon des appels

La fonction Chaperon des appels permet à un utilisateur Chaperon des appels autorisé (le chaperon) de superviser (chaperonner) et d'enregistrer un appel. Les appels chaperonnés comportent trois parties minimum : l'appelant, le chaperon et l'appelé. Pour déterminer si vous êtes un chaperon autorisé, contactez votre administrateur système.

Le chaperon prend un appel, crée une conférence et reste en mode conférence pour chaperonner et enregistrer l'appel. Les téléphones IP Cisco Unified équipés de la fonction Chaperon des appels disposent également d'un bouton d'**enregistrement**.

Lorsque le chaperon raccroche, la conférence s'arrête.

Le chaperon peut exécuter uniquement les tâches ci-dessous lorsqu'il chaperonne l'appel :

- Enregistrer l'appel.
- Faire participer un seul participant à la conférence. Un chaperon ne peut faire participer à la conférence que le premier participant ; les participants ci-dessous ne peuvent être ajoutés à la conférence que par les autres participants à la conférence.
- Mettre fin à l'appel.

## Enregistrement d'un appel chaperonné

### Procédure

**Étape 1** Répondez à un appel entrant.

Le **bouton Enregistrement**  s'affiche si le système repère que l'appel doit être chaperonné et enregistré.

**Étape 2** Appuyez sur **Conférence**  pour créer une conférence.

**Étape 3** Saisissez le numéro de téléphone de la personne à ajouter, puis appuyez sur **Appel**.

**Étape 4** Lorsque l'appelé répond, appuyez sur **Conférence**.  
La conférence commence.

**Étape 5** Appuyez sur **Enregistrement** pour débiter l'enregistrement de la conférence.  
Vous pouvez également commencer l'enregistrement de l'appel avant d'établir la conférence. Dans ce cas, appuyez sur **Conférence** après avoir répondu à l'appel entrant. L'appel est automatiquement mis en attente et l'enregistrement est interrompu le temps de configurer la conférence. L'enregistrement reprend automatiquement une fois la conférence établie.

**Étape 6** Appuyez sur **Fin appel** pour mettre fin à l'appel chaperonné ; tous les interlocuteurs sont déconnectés.

## Composition URI (Uniform Resource Identifier)

Vous pouvez passer des appels en utilisant la composition URI (Uniform Resource Identifier), en utilisant l'adresse URI alphanumérique comme numéro d'annuaire ; par exemple, *bob@cisco.com*. Vous devez saisir l'adresse URI pour sélectionner le contact.

L'écran du téléphone affiche les informations relatives à l'appel URI. Le téléphone stocke les informations relatives à l'appel URI dans l'Historique des appels et la page Détails. Lorsque vous recevez un appel avec une adresse URI, celle-ci est stockée dans votre Historique d'appels. Appuyez sur Bis pour rappeler l'adresse URI qui a été composée le plus récemment.

Selon la manière dont l'administrateur configure votre téléphone, il se peut que vous voyiez l'URI ou le numéro de répertoire (DN) affiché pour les alertes d'appel entrant, sessions d'appel et historique d'appels. Si le téléphone est configuré pour afficher le DN mais que seule l'URI est disponible, l'URI s'affiche. Si le téléphone est configuré pour afficher l'URI mais que seul le DN est disponible, le DN s'affiche.



### Remarque

Les appels URI ne peuvent pas être passés en utilisant le clavier de touches.

Pour passer un appel avec le combiné décroché en utilisant une adresse URI, vous devez appuyer sur la touche ABC pour passer en mode clavier.

Pour passer un appel avec le combiné décroché en utilisant une adresse URI, celle-ci doit être stockée dans votre Historique d'appels ou votre liste de numérotation simplifiée.



### Remarque

Lorsque vous saisissez une adresse URI pour passer un appel, n'attendez pas plus de 10 secondes entre les appuis sur des touches. Après 10 secondes d'inactivité, le téléphone suppose que l'adresse est complète et tente de passer l'appel.

Lorsque vous composez ou recevez un appel par composition URI, la fenêtre d'appel et l'alerte d'appel entrant affichent l'adresse URI complète.

Lorsque vous saisissez une adresse URI, la longueur maximale est de 254 caractères. Vous pouvez saisir le nom de domaine complet pour remplacer le domaine par défaut.

La composition URI fonctionne avec les autres fonctions de votre téléphone :

- Vous pouvez configurer une adresse URI en tant qu'entrée de numérotation simplifiée pour passer un appel.
- Vous pouvez configurer la destination Renvoi de tous les appels en utilisant la numérotation simplifiée ou les entrées de l'historique des appels.
- Vous pouvez démarrer un appel en conférence et ajouter plusieurs participants en utilisant la composition URI si l'adresse URI est stockée dans la liste de numérotation simplifiée ou l'historique des appels.
- Vous ne pouvez pas utiliser des adresses URI au cours des conférences Meet-Me ou pour l'interception d'appels de groupe.

- Vous pouvez démarrer un renvoi d'appels en utilisant la composition URI si l'adresse URI est stockée dans la liste de numérotation simplifiée ou l'historique des appels.
- Vous pouvez surveiller l'état (utilisé ou inactif) d'un appel en utilisant la composition URI associée à la numérotation simplifiée ou à l'historique des appels.
- Vous pouvez démarrer la composition URI lorsqu'un interlocuteur occupé ou non disponible devient disponible.
- Vous pouvez masquer l'affichage des informations d'adresse URI.
- Lorsque les téléphones sont connectés à Cisco Unified Communications Manager Express et à Survivable Remote Site Telephony (CME/SRST), les fonctions de composition URI sont désactivées. La touche ABC n'apparaît pas sur l'écran du téléphone.



## Opérations avancées

---

- [Applications, page 97](#)
- [Appels vidéo et sécurité, page 98](#)
- [Fonctions d'appel, page 99](#)
- [Boutons et touches de fonctions, page 102](#)
- [Présentation de Survivable Remote Site Telephony, page 103](#)
- [Connexion WLAN, page 106](#)
- [Client VPN, page 108](#)
- [Modules logiciels, page 110](#)
- [Cisco IP Manager Assistant, page 110](#)

## Applications

Vous pouvez afficher les applications qui sont en cours d'exécution sur votre téléphone, y compris celles qui ne se trouvent pas dans le menu d'application ; par exemple, les répertoires. Vous pouvez consulter d'abord la clause d'exclusion de responsabilité requise pour les travailleurs distants, si vous ne l'avez pas encore acceptée.

### Affichage des applications actives

#### Procédure

---

**Étape 1** Appuyez sur **Applications** .

**Étape 2** Utilisez le pavé de navigation et le bouton Sélectionner pour faire défiler la liste et sélectionner **Applications en cours d'exécution**.

La liste des applications en cours d'exécution sur le téléphone s'affiche, y compris celles qui ne se trouvent pas dans le menu Application.

**Étape 3** Appuyez sur **Quitter** pour revenir à l'écran Applications.

---

## Basculement sur l'application active

### Procédure

---

**Étape 1** Appuyez sur **Applications** .

**Étape 2** Utilisez le pavé de navigation et le bouton Sélectionner pour faire défiler la liste et sélectionner **Applications en cours d'exécution**.

**Étape 3** Choisissez une application en cours d'exécution, puis appuyez sur **Basculer sur** pour ouvrir et utiliser l'application sélectionnée.

**Étape 4** Appuyez sur **Fermer** pour fermer l'application.

---

## Fermeture d'une application active

### Procédure

---

**Étape 1** Appuyez sur **Applications** .

**Étape 2** Utilisez le pavé de navigation et le bouton Sélectionner pour faire défiler la liste et sélectionner **Applications en cours d'exécution**.

**Étape 3** Sélectionnez une application en cours d'exécution, puis appuyez sur **Fermer l'application** pour la fermer.

- Appuyez sur **Fermer** pour fermer l'application sans enregistrer les modifications.
- Appuyez sur **Annuler** pour annuler la procédure de fermeture de l'application.

**Étape 4** Appuyez sur **Quitter** pour revenir à l'écran Applications.

---

## Appels vidéo et sécurité

Le son d'un appel peut être sécurisé ou non. De même, le flux vidéo d'un appel peut être sécurisé ou non. Selon la configuration du système, l'icône de Sécurité s'affiche lorsque le flux audio seul est sécurisé ou lorsque les flux audio et vidéo sont tous les deux sécurisés. Pour plus d'informations, contactez votre administrateur système.

## Fonctions d'appel

Cette section fournit des informations sur certaines fonctions d'appel avancées disponibles sur les téléphones IP Cisco.

### Message d'accueil de l'agent

Le message d'accueil de l'agent permet de créer et de mettre à jour un message d'accueil pré-enregistré qui est lu au début d'un appel, par exemple un appel de client, avant que vous démarriez la conversation avec l'appelant. Vous pouvez pré-enregistrer un message d'accueil unique ou plusieurs en fonction de vos besoins.

Lorsqu'un client appelle, les deux interlocuteurs entendent le message d'accueil pré-enregistré. Vous pouvez rester silencieux jusqu'à la fin du message d'accueil ou répondre à l'appel par dessus le message.

Pour plus d'informations, contactez votre administrateur système.

### Appels d'alerte

La fonction Appels d'alerte permet d'afficher la liste de tous les appels d'alerte par ordre chronologique (du plus ancien au plus récent). Votre interaction avec cette fonction s'effectue à l'aide de la touche de ligne programmable, ce qui facilite l'affichage des Appels d'alerte reçus sur vos lignes téléphoniques.

Un Appel d'alerte est un numéro de téléphone spécifique que vous considérez comme étant important dont vous voulez être alerté lorsqu'il vous appelle - ou lorsque vous l'appelez.

Les administrateurs système configurent le bouton Appels d'alerte. Pour plus d'informations, contactez votre administrateur système.

### Alerte d'appel entrant actionnable

L'alerte d'appel entrant actionnable affiche une alerte actionnable au lieu d'un toast d'alerte lorsque vous recevez un appel entrant. Outre l'affichage des détails de l'appelant, l'alerte actionnable permet de répondre, d'ignorer ou de renvoyer l'appel.

Votre administrateur configure l'alerte d'appel entrant actionnable. Par défaut, cette alerte actionnable est désactivée.



#### Remarque

Si les fonctions Filtres de ligne personnalisés et Alerte d'appel entrant actionnable sont actives toutes les deux, les alertes d'appel actionnables ne s'appliquent qu'aux lignes couvertes par des filtres.

### Réponse

La fonction Répondre permet de répondre à l'appel le plus ancien disponible sur toutes les apparences de ligne du téléphone, y compris les appels en attente à récupérer et les appels parqués à récupérer qui sonnent. Les appels entrants sont toujours prioritaires par rapport aux appels en attente ou parqués à récupérer.

Votre administrateur système configure le bouton **Répondre** en fonction de vos besoins en matière de gestion des appels et de votre environnement de travail. En général, la réponse est configurée si vous avez plusieurs lignes.

Lorsque vous recevez un appel, une fenêtre de notification s'affiche à l'écran du téléphone, nommée toast d'appel. Ce toast d'appel reste visible pendant une durée prédéfinie. Votre administrateur système configure la durée par défaut. Votre administrateur peut également activer une fenêtre d'alerte de notification interactive, appelée alerte d'appel entrant actionnable, qui permet de répondre à un appel, de le rejeter ou de le renvoyer un appel.

Si un appel entrant a été transféré depuis un autre téléphone, il est possible que vous voyiez d'autres informations dans le toast d'appel indiquant qu'il a été transféré. Votre administrateur système contrôle la quantité des informations supplémentaires affichées. Les informations supplémentaires peuvent identifier la personne qui vous a transféré l'appel, mais aussi afficher des informations sur l'appelant.

Les appels entrants peuvent être filtrés en utilisant des filtres de ligne personnalisés. Vous pouvez créer jusqu'à vingt filtres de ligne personnalisés ou utiliser ceux qui sont prédéfinis. Les filtres de ligne par défaut sont configurés par un administrateur.

#### Rubriques connexes

[Filtres de ligne personnalisés](#)

[Alerte d'appel entrant actionnable, à la page 99](#)

## Code d'affaire client

Votre administrateur peut exiger que vous saisissiez un Code d'affaire client (CMC) après avoir composé un numéro de téléphone. Le code CMC peut être utilisé comme code de comptabilité ou de facturation. Pour plus d'informations, contactez votre administrateur système.

Lorsque vous saisissez un CMC, le téléphone affiche le message `Entrer le Code d'affaire client`, le numéro composé devient "\*\*\*\*\*" et vous entendez une tonalité spéciale. Saisissez le code CMC de l'appel en utilisant le clavier.

#### Rubriques connexes

[Code d'autorisation forcée, à la page 100](#)

## Code d'autorisation forcée

Votre administrateur peut exiger que vous saisissiez un Code d'autorisation forcée (FAC) après avoir composé un numéro de téléphone. Le FAC contrôle l'accès aux numéros de téléphone. Pour plus d'informations, contactez votre administrateur système.

Lorsque vous saisissez un FAC, le téléphone affiche le message `Saisir code autorisation`, le numéro composé devient "\*\*\*\*\*" et vous entendez une tonalité spéciale. Saisissez le code FAC de l'appel depuis le clavier. Pour des raisons de sécurité, le téléphone affiche un "\*" au lieu du numéro saisi.

#### Rubriques connexes

[Code d'affaire client, à la page 100](#)



## Tonalité indicative de sécurisation et de non-sécurisation

Lorsqu'un téléphone est configuré comme sécurisé (chiffré et fiable), l'état "Protégé" peut lui être attribué. Lorsqu'un téléphone est protégé, il peut être configuré pour jouer une tonalité indicative au début d'un appel.

Seuls les téléphones protégés émettent ces tonalités de sécurisation ou de non-sécurisation. Si l'état global de l'appel change au cours d'un appel, le téléphone protégé joue la tonalité correspondante.

Lorsque l'option Jouer tonalité de sécurisation, est activée (vraie), les circonstances suivantes déterminent le type de tonalité émise par le téléphone protégé :

- Si un support sécurisé de bout en bout est établi et que l'état d'appel est sécurisé, le téléphone joue la tonalité de sécurisation (trois bips longs avec des pauses).
- Si un support non sécurisé de bout en bout est créé et que l'état d'appel n'est pas sécurisé, le téléphone joue une tonalité de non-sécurisation (six bips courts avec de brèves pauses).
- Lorsque la fonction Jouer tonalité de sécurisation est désactivée, vous n'entendez aucune tonalité.

Pour plus d'informations, contactez votre administrateur système.

## Lignes partagées

Les lignes partagées permettent d'utiliser le même numéro de téléphone pour plusieurs téléphones ; vous ou votre collègue pouvez répondre à l'appel. Lorsque la ligne clignote en rouge, votre collègue peut intercepter l'appel.

Si vous partagez une ligne avec un collègue :

- Lorsqu'un appel arrive sur la ligne partagée :
  - votre téléphone sonne et le bouton de ligne clignote en orange.
  - Le téléphone de votre collègue sonne et le bouton Ligne clignote en orange.
- Lorsque votre collègue reçoit un appel sur la ligne partagée :
  - le bouton de ligne partagée de votre téléphone est rouge fixe pour indiquer que la ligne est utilisée à distance.
  - L'appel de votre collègue s'affiche sur votre écran (à moins qu'il ait activé la fonction de confidentialité).
- Si vous mettez l'appel en attente :
  - votre bouton de ligne clignote en vert.
  - Le bouton de ligne de votre collègue clignote en rouge.
- La fonction Insertion permet, à vous et à votre collègue, de prendre part à un appel sur la ligne partagée. Cette fonction convertit l'appel en conférence. Pour prendre part à un appel à l'aide de la fonction Insertion, appuyez sur le bouton Session rouge de l'appel en cours à distance sur la ligne partagée.

## Boutons et touches de fonctions

En fonction de la configuration définie par votre administrateur système pour votre téléphone, il est possible que vous n'ayez pas accès à certaines fonctions présentées dans ce guide.

Le tableau qui suit fournit des informations sur les fonctions disponibles à partir des touches et des boutons Fonction dédiés et sur les fonctions configurées par votre administrateur système sur des boutons Fonction programmables. Les fonctions qui apparaissent sur les touches sont configurées par votre administrateur système.

Nom de la fonction	Bouton de fonction dédié	Bouton de fonction programmable	Touche
Appels d'alerte		X	
Tous les appels		X	
Réponse		X	
Services assurés pour les lignes SIP			X
Rappel		X	X
Renvoi de tous les appels		X	X
Parcage d'appels		X	X
Parcage d'appels, état de la ligne		X	
Interception d'appels		X	X
Interception d'appels, état de la ligne		X	
Conférence	X		X (disponible uniquement si vous êtes en conférence)
Renvoi			X
Fonction Ne pas déranger		X	
Interception d'appels de groupe		X	X
Mise en attente	X		
Groupes de recherche		X	
Intercom		X	

Nom de la fonction	Bouton de fonction dédié	Bouton de fonction programmable	Touche
Identification d'appel malveillant (IDAM)		X	X
Meet Me		X	X
Mobile Connect		X	X
Coupure du son	X		
Autre interception		X	X
Confidentialité		X	
Outil de génération de rapports qualité (QRT)		X	X
Bis		X	X
Numérotation simplifiée		X	X
Numérotation simplifiée, état de la ligne		X	
Support pour le bouton Attente sur un casque USB			X
Transfert	X		X (disponible uniquement pendant un transfert)

**Remarque**

Pour plus de détails sur les touches de fonction utilisées avec Cisco IP Manager Assistant (IPMA), reportez-vous à [Téléphones Manager](#), à la page 110 et à [Téléphones de l'assistant](#), à la page 113.

## Présentation de Survivable Remote Site Telephony

Si la communication entre votre téléphone et le serveur Cisco Unified Communications est interrompue, vous recevez un message d'alerte sur votre téléphone. Si vous êtes dans un appel actif, cet appel reste établi et vous passez dans une situation de basculement. Ce basculement est la fonction Survivable Remote Site Telephony (SRST).

En mode basculement, toutes les fonctions de votre téléphone ne sont pas disponibles. Le tableau qui suit décrit la fonction type et sa disponibilité, bien que toutes les fonctions, puissent ne pas être prises en charge

par votre téléphone. Pour plus d'informations sur la disponibilité de la fonction pendant le basculement, contactez votre administrateur système.

**Remarque**

SRST ne prend pas en charge IPv6.

**Tableau 1: Fonction prise en charge pendant le basculement**

Fonction	Pris en charge	Remarques
Nouvel appel	Oui	
Fin de l'appel	Oui	
Bis	Oui	
Réponse	Oui	
Mise en attente	Oui	
Reprendre	Oui	
Conférence	Oui	
Conférence sur appels actifs (Joindre)	Non	La touche Appels actifs ne s'affiche pas.
Liste de conférence	Non	
Transfert	Oui	
Transfert sur appels actifs (Transfert direct)	Non	
Réponse automatique	Oui	
Appel en attente	Oui	
ID de l'appelant	Oui	
Indicateur d'attente de message audible	Oui	
Touche de ligne programmable Tous les appels	Oui	
Touche de ligne programmable Répondre	Oui	

Fonction	Pris en charge	Remarques
Présentation de la session Unified	Oui	Conférence est la seule fonction prise en charge.
Messagerie vocale	Oui	Votre messagerie vocale ne sera pas synchronisée avec les autres utilisateurs du cluster Cisco Unified Communications Manager.
Numérotation simplifiée	Oui	
Touche de ligne programmable Service IRL	Oui	
Vers la messagerie vocale (Rvoi Im)	Non	La touche Rvoi Im ne s'affiche pas.
Filtres de ligne	Partiel	Les lignes sont prises en charge mais ne peuvent pas être partagées.
Surveillance du parcage	Non	La touche Parquer ne s'affiche pas.
Insertion	Non	Le message "Cette fonction n'est pas disponible actuellement" s'affiche.
Indication des messages en attente améliorée	Non	Les badges du nombre de messages n'apparaissent pas sur l'écran du téléphone. Seule l'icône Message en attente s'affiche.
Parcage d'appels dirigé	Non	La touche ne s'affiche pas.
FLO (État de la ligne) Numérotation simplifiée FLO	Oui	
Récupération d'un appel en attente	Non	Les appels restent en attente indéfiniment.
Attente à distance	Non	Les appels apparaissent comme des appels mis en attente localement.
Meet Me	Non	La touche Meet-Me ne s'affiche pas.
Interception	Non	La touche ne provoque aucune action.

Fonction	Pris en charge	Remarques
Interception d'appels de groupe	Non	La touche ne provoque aucune action.
Autre interception	Non	La touche ne provoque aucune action.
ID des appels malveillants	Non	La touche ne provoque aucune action.
QRT	Non	La touche ne provoque aucune action.
Groupe de recherche	Non	La touche ne provoque aucune action.
Intercom	Non	La touche ne provoque aucune action.
Mobilité	Non	La touche ne provoque aucune action.
Confidentialité	Non	La touche ne provoque aucune action.
Rappel	Non	La touche Rappel ne s'affiche pas.
Ligne partagée	Oui	
Vidéo	Oui	La visioconférence n'est pas prise en charge.
Numérotation simplifiée FLO	Oui	

Lorsque votre téléphone perd la connexion, il peut afficher un message tel que : `Service interrompu`. Certaines fonctions ne sont pas disponibles.



## Connexion WLAN

Avant d'accéder au réseau WLAN, vous devez vous connecter. Votre administrateur système configure la connectivité Wi-Fi de votre téléphone. Pour plus d'informations sur l'activation de la connexion au réseau WLAN sur votre téléphone, sur les modes de sécurité WLAN disponibles sur votre téléphone et sur l'analyse de site avec les informations de point d'accès, contactez votre administrateur système.

## Connexion WLAN



### Procédure

- Étape 1** Appuyez sur **Applications** .
- Étape 2** Utilisez le pavé de navigation et le bouton **Sélectionner** pour faire défiler la liste et sélectionner **Connexion au réseau sans fil**.
- Étape 3** Appuyez sur **Connexion**.  
Une fois la connexion établie, l'intensité du signal Wi-Fi s'affiche dans le coin supérieur droit de l'écran du téléphone.  
En cas de problème Wi-Fi, une notification visuelle s'affiche sur l'écran de votre téléphone.  
Reportez-vous au tableau ci-dessous pour connaître les différents types de signaux Wi-Fi affichés sur votre téléphone.

	Aucun point d'accès détecté
	Point d'accès détecté
	Niveaux de signal du point d'accès 1-4

## Modification de la connexion WLAN

### Procédure

- Étape 1** Appuyez sur **Applications** .
- Étape 2** Utilisez le pavé de navigation et le bouton **Sélectionner** pour faire défiler la liste et sélectionner **Connexion au réseau sans fil**.
- Étape 3** Appuyez sur **Sélectionner** et, à l'aide du clavier, saisissez un ID utilisateur.  
Utilisez  pour supprimer le contenu du champ ID utilisateur. Utilisez le clavier pour saisir un ID utilisateur.
- Étape 4** Appuyez sur la flèche vers le bas du **pavé de navigation** pour saisir un mot de passe.
- Étape 5** Appuyez sur **Sélectionner** et, à l'aide du clavier, saisissez un mot de passe.
- Étape 6** Appuyez sur **Connexion**.

## Client VPN

Le client VPN établit une connexion VPN (virtual private network) sur votre téléphone lorsque ce dernier se trouve en dehors d'un réseau fiable ou lorsque le trafic réseau franchit des réseaux non sécurisés. Votre administrateur système configure la fonction client VPN en fonction des besoins.

Si votre téléphone est configuré pour le client VPN, le statut de la détection automatique de la connexion au réseau détermine si une connexion VPN est possible. Le statut dépend des situations suivantes :

- Lorsque votre téléphone se trouve à l'extérieur du réseau de l'entreprise :
  - si la détection automatique de la connexion au réseau est désactivée, une connexion VPN est possible. L'écran Connexion apparaît et le téléphone demande les informations d'identification. Sur le téléphone dans la fenêtre VPN (**Applications** > **VPN**), vous pouvez basculer le champ **VPN activé** pour contrôler la possibilité sur le téléphone de tenter une connexion VPN.
  - Si la détection automatique de la connexion au réseau est activée, l'écran Connexion apparaît et le téléphone demande les informations d'identification, en fonction de la méthode d'authentification que votre administrateur système a configurée sur votre téléphone.
- Lorsque votre téléphone se trouve à l'intérieur du réseau de l'entreprise :
  - si la détection automatique de la connexion au réseau est désactivée, une connexion VPN est possible. L'écran Connexion apparaît et le téléphone demande les informations d'identification. Sur le téléphone dans la fenêtre VPN (**Applications** > **VPN**), vous pouvez basculer le champ **VPN activé** pour contrôler la possibilité sur le téléphone de tenter une connexion VPN.
  - Si la détection automatique de la connexion au réseau est activée, vous ne pouvez pas vous connecter par l'intermédiaire du VPN, de sorte que l'écran Connexion n'apparaît pas et le téléphone ne demande pas les informations d'identification.

Pour afficher les messages d'état VPN, appuyez sur **Applications** , puis sélectionnez **Paramètres administrateur** > **État** > **Messages d'état**. Pour plus d'informations, contactez votre administrateur système.

Le client Virtual Desktop Infrastructure (VDI) s'associe au téléphone IP Cisco Unified 8961, 9951 ou 9971. Il assure un environnement virtuel qui permet de travailler et de collaborer à partir de n'importe quel appareil et de n'importe quel endroit à tout moment.

Vous devez utiliser Cisco IP Power Cube sur le téléphone pour utiliser le client VDI.

Pour plus d'informations, reportez-vous à la documentation VDI.

## Connexion via un VPN

### Procédure

- 
- Étape 1** Après avoir allumé votre téléphone et lorsque l'écran Connexion VPN est apparu (sauf en mode d'authentification par certificat), saisissez vos informations d'authentification selon la méthode d'authentification configurée :



- Nom d'utilisateur et mot de passe : saisissez votre nom d'utilisateur et le mot de passe que votre administrateur système vous a communiqués.
- Certificat et mot de passe : saisissez le mot de passe que votre administrateur système vous a communiqué. Votre nom d'utilisateur provient du certificat.
- Certificat : si le téléphone n'utilise qu'un certificat pour l'authentification, l'écran Connexion n'apparaît pas et le téléphone affiche l'état du téléphone qui tente une connexion VPN.

Dans certains cas, lorsque la connexion est perdue ou réinitialisée, les informations d'identification stockées sont effacées.

**Étape 2** Sélectionnez **Connexion** pour vous connecter.

Si vous appuyez sur **Annuler** alors que le téléphone tente la connexion, la tentative de connexion s'arrête et l'écran Connexion apparaît de nouveau. Si vous appuyez sur **Annuler**, le menu VPN apparaît et montre le champ VPN activé inactif. Le téléphone ne retente pas la connexion tant que vous n'avez pas réactivé le champ VPN activé.

## Paramètres de connexion VPN

La fenêtre VPN (**Applications > VPN**) comporte les champs ci-dessous :

- Activer ou désactiver VPN : si la détection automatique de la connexion au réseau est désactivée, basculez le champ VPN activé pour contrôler la possibilité pour le téléphone de tenter une connexion VPN.
- Modifier les informations d'identification : sélectionnez **Modifier les informations d'identification** pour changer l'ID utilisateur et le mot de passe. Si l'authentification est par certificat seulement ou si VPN activé n'est pas sélectionné, l'option apparaît en grisé.
- Afficher l'état VPN : le champ État VPN affiche **Connecté** ou **Non connecté**.

## VPN Cisco VXC

Le VPN Cisco VXC offre la fonction intégrée VPN pour Cisco Virtualization Experience Clients (Cisco VXC) 2111 et 2112. Cette fonction permet le tunneling VPN pour les clients Cisco VXC 2111 et Cisco VXC 2112 lorsqu'ils sont associés à un téléphone IP Cisco Unified.

Votre administrateur doit activer la fonction Cisco VPN VXC. Pour démarrer la connexion VPN du Cisco VXC, connectez-vous alors au VPN pour le téléphone IP associé.

Votre administrateur peut configurer votre téléphone afin de diriger l'ensemble du trafic sur un tunnel VPN partagé ou répartir le trafic du téléphone et du Cisco VXC entre deux tunnels séparés. Dans ce dernier cas, votre administrateur peut également configurer votre téléphone afin qu'il vous invite à ne vous connecter qu'une fois pour établir les deux tunnels ou à vous connecter séparément pour chaque tunnel.

Que vous utilisiez un ou deux tunnels, l'état VPN VXC apparaît comme **Connecté** lorsque le Cisco VXC est bien connecté à un tunnel VPN.

### État et statistiques

Pour afficher les messages d'état VPN Cisco VXC :

Pour afficher les messages d'état VPN Cisco VXC, choisissez **Applications > VPN** et vérifiez le champ d'état du VPN VXC.

Pour afficher les statistiques VPN VXC, choisissez **Applications > Paramètres administrateur > État > Statistiques VPN**.

Pour plus d'informations, contactez votre administrateur système.

## Modules logiciels

Les modules logiciels permettent d'accéder aux applications que votre administrateur système a configurées pour vous et de les télécharger.

Pour plus d'informations, contactez votre administrateur système.

## Cisco IP Manager Assistant

Cisco IP Manager Assistant (IPMA) propose des fonctions de routage pour aider les managers et les assistants à traiter les appels téléphoniques plus efficacement. Le service de routage des appels IPMA intercepte les appels passés aux managers et les dirige vers les assistants spécifiés, vers d'autres managers ou vers des cibles définies par des filtres d'appel préconfigurés. Un manager peut changer le routage d'appel de façon dynamique.

IPMA comprend trois composants principaux :

### Manager

Un manager est l'utilisateur dont les appels entrants sont interceptés par le service de routage d'appels.

### Assistant

Un assistant est l'utilisateur qui gère les appels pour le compte d'un manager.

### Assistant Console

La console de l'assistant est une application de bureau qui peut être utilisée par des assistants pour effectuer des tâches et gérer la plupart des fonctions.

Votre administrateur système configure IPMA pour fonctionner soit en mode Ligne partagée, soit en mode Ligne proxy. Si votre téléphone est configuré en mode Ligne partagée, le téléphone de l'assistant et le téléphone du manager partagent le même numéro de répertoire. En mode Ligne proxy, l'assistant a une ligne principale et des lignes proxy pour gérer les appels pour les managers.

## Téléphones Manager

Le téléphone manager met à disposition toutes les fonctions manager à l'exception de la configuration Manager. Les Managers accèdent à la fonction de configuration Manager en utilisant le Web. L'URL doit vous être fournie par l'administrateur système. Utilisez la configuration Manager pour configurer l'assistant par défaut, la cible de redirection, les filtres inclusifs et les filtres exclusifs.

Pour avoir la désignation de téléphone manager, le téléphone doit avoir une ligne avec un numéro de répertoire. Une ligne intercom est facultative. Si une ligne intercom est activée, l'assistant actif actuel est la cible de l'intercom. S'il n'y a pas d'assistants actifs, il n'existe pas de cible de numéros abrégés pour l'intercom.

Le manager accède aux fonctions Surveillance assistant, Interception d'appel, Renvoi et Transfert à la messagerie vocale à partir des touches de fonction du téléphone.

IPMA connecte automatiquement un manager lorsque le service Cisco IP Manager Assistant démarre. Pour accéder aux services de l'assistant, le téléphone manager doit s'abonner au service du téléphone principal de l'assistant. Vous pouvez vous abonner aux services dans le menu Application.

### Fenêtre d'état du manager

La fenêtre d'état du manager se compose de la zone Surveillance assistant et de la zone Assistant et Fonctions. La zone Surveillance assistant se trouve en haut de la fenêtre d'état et affiche l'ID de l'appelant ainsi que le temps écoulé pour un appel actif géré par un assistant. La zone Assistant et Fonctions affiche des icônes pour indiquer la présence d'un assistant actif et des icônes pour afficher l'état des fonctions du manager. Si une fonction est désactivée, l'icône correspondante affiche un cercle rouge barré.



#### Remarque

En mode Ligne partagée, la zone Surveillance assistant est masquée et Ne pas déranger apparaît seul dans la zone Assistant et Fonctions.

Les messages d'état de la Surveillance assistant sont affichés dans la barre de titre de la zone Surveillance assistant.

**Tableau 2: Messages de la Surveillance assistant**

Message	Signification
Surveillance assistant - ACT	La surveillance assistant est activée, mais aucun appel connecté ou entrant n'est actuellement redirigé vers l'assistant.
Surveillance assistant - INACT	La surveillance assistant est désactivée. Pour l'activer, appuyez sur Configuration de Watch.
Appel depuis, suivi de l'ID d'un appelant	Un appel entrant a été redirigé vers l'assistant et sonne actuellement sur son téléphone. Le manager peut intercepter l'appel.
ID d'un appelant et minuteur	L'assistant a répondu à l'appel entrant. Le minuteur s'enclenche lorsque l'assistant répond à l'appel ou le traite d'une autre manière.
Filtrage non opérationnel	Le filtrage des appels est actuellement indisponible.

### Rubriques connexes

[Abonnement au service du téléphone principal de l'assistant, à la page 112](#)

## Menu Paramètres du manager

Le tableau suivant décrit les options du téléphone du manager configurées dans le menu Paramètres du manager.

**Tableau 3: Options du menu Paramètres du manager**

Option de menu	Description
Filtre	Active/désactive le filtrage.
Mode de filtrage	Bascule entre les filtres inclusif et exclusif.
Assistant	Affiche l'assistant actif. Le manager peut sélectionner d'autres assistants disponibles par cette option. Reportez-vous à <a href="#">Sélection d'un assistant</a> , à la page 112.
Sonnerie d'alerte	Active/désactive les alertes. La sonnerie d'alerte lit une alerte sonore des appels entrants sur le téléphone du manager si l'appel est dirigé vers le téléphone de l'assistant.

## Sélection d'un assistant

### Procédure

- 
- Étape 1** Appuyez sur **Applications**.
- Étape 2** Sélectionnez l'option de menu appropriée du service téléphonique de l'assistant. Le menu Paramètres du manager s'ouvre.
- Étape 3** Sélectionnez l'option Assistant. Si plusieurs assistants sont disponibles, tous les assistants associés s'affichent.
- Étape 4** Sélectionnez l'assistant désiré.
- 

## Abonnement au service du téléphone principal de l'assistant

### Procédure

- 
- Étape 1** Appuyez sur **Applications**.
- Étape 2** Sélectionnez **Svc Assistant Pri** ou appuyez sur **6** sur le clavier. Le cas échéant, abonnez-vous au service du téléphone principal de l'assistant.
-

## Téléphones de l'assistant

Les assistants accèdent aux fonctions IPMA de l'ordinateur en utilisant l'application Assistant Console ou directement sur le téléphone de l'assistant par l'intermédiaire des services téléphoniques et des touches de fonction.

Votre administrateur configure IPMA soit en mode Ligne partagée, soit en mode Ligne proxy. En mode Ligne partagée, le téléphone de l'assistant et le téléphone du manager partagent le même numéro de répertoire. En mode Ligne proxy, le téléphone de l'assistant a une ligne principale et des lignes proxy pour gérer les appels des téléphones du manager.

Pour accéder aux services de l'assistant, le téléphone de l'assistant doit s'abonner au service du téléphone principal de l'assistant. Il se peut également qu'il soit nécessaire de s'abonner aux services du téléphone secondaire de l'assistant. Vous pouvez vous abonner aux services dans le menu Application.

Pour gérer les appels pour les managers, le téléphone de l'assistant doit se connecter au service IPMA. IPMA prend en charge l'authentification unique (SSO). Si vous êtes connecté à Assistant Console, il n'est pas nécessaire de vous connecter au service IPMA sur le téléphone.

Une ligne intercom facultative peut être configurée le cas échéant. La ligne intercom est une ligne dédiée ; elle ne peut être utilisée pour parler au téléphone d'un manager spécifique, même si le téléphone de l'assistant est associé à plusieurs managers.

### Rubriques connexes

[Abonnement au service du téléphone principal de l'assistant, à la page 112](#)

[Connexion au service IPMA sur le téléphone, à la page 117](#)

## Assistant Console

La console de l'assistant est une interface d'application qui peut être utilisée par des assistants pour gérer les fonctions et les services IPMA.

## Menu Paramètres de l'assistant

Vous pouvez configurer certaines options du téléphone de l'assistant dans le menu Paramètres de l'assistant. Le tableau suivant décrit les options disponibles dans le menu Paramètres de l'assistant.

**Tableau 4: Options du menu Paramètres de l'assistant**

Option de menu	Description
Remplacement CallPlane	Bascule entre Activé(e) et Désactivé(e).  Activez cette option pour envoyer les mises à jour en temps réel tandis que l'assistant est en appel. Lorsque cette option est activée, un changement d'état du manager s'affiche lorsque l'assistant est en appel. Utilisez cette fonction pour déterminer si un manager est occupé avant de renvoyer un appel à ce manager.

Option de menu	Description
Tri intelligent	Bascule entre Activé(e) et Désactivé(e). Activez cette option pour trier la liste des managers dans le menu d'état du manager Assistant par événement de nouvel appel. Lorsque cette option est désactivée, l'ordre de la liste des managers est statique.
Définition de la cible de renvoi	Lorsque vous appuyez sur la touche de fonction Rediriger, les appels entrants pour le manager sur le téléphone de l'assistant sont renvoyés vers la cible de renvoi, qui soit le manager actuellement sélectionné (par défaut) ou un numéro de répertoire.

Les touches de fonction permettent d'accéder et de gérer un ensemble de tâches de l'assistant. Le tableau suivant décrit les touches de fonction disponibles dans le menu Paramètres de l'assistant.

**Tableau 5: Touches de fonction de la fenêtre Paramètres de l'assistant**

Touche	Description
Sélection	Bascule entre les paramètres Remplacement CallPlane et Tri intelligent. Si le champ Définition de la cible de renvoi est en surbrillance, appuyez sur Sélection pour afficher l'écran Cible de renvoi de l'assistant.
MàJ int/MàJ dem	Arrête ou démarre le rafraîchissement automatique de l'état d'un manager dans la fenêtre d'état du manager Assistant. Par défaut, cette option est activée (MàJ dem). Pour empêcher le rafraîchissement automatique, appuyez sur <b>MàJ int</b> . Appuyez sur <b>MàJ dem</b> pour démarrer le rafraîchissement automatique.
Précédent	Quitte le menu des paramètres de l'assistant et vous ramène à la fenêtre d'état du manager Assistant.
Déconnexion	Déconnecte l'assistant du service IPMA. Pour recommencer à utiliser IPMA, l'assistant doit se reconnecter au service IPMA.

## Définition de la cible de renvoi

### Procédure

- 
- Étape 1** Ouvrez le menu d'état du manager Assistant.  
Il est possible que vous deviez au préalable vous connecter.
- Étape 2** Appuyez sur **PrmAss**.  
Si **PrmAss** n'est pas visible, appuyez sur **Autres**. Il est possible que vous deviez au préalable appuyer deux fois sur **Autres**.

**Étape 3** Appuyez sur **Définition de la cible de renvoi**.

**Étape 4** Saisissez le numéro de répertoire.

**Étape 5** Appuyez sur **Enregistrer**.

Lorsque vous appuyez sur **Rediriger**, les appels entrants, connectés ou en attente sont dirigés vers ce numéro.

---

#### Rubriques connexes

[Connexion au service IPMA sur le téléphone, à la page 117](#)

[Menu Paramètres de l'assistant, à la page 113](#)

### Activation de Remplacement CallPlane

#### Procédure

---

**Étape 1** Ouvrez le menu d'état du manager Assistant.

Il est possible que vous deviez au préalable vous connecter.

**Étape 2** Appuyez sur **PrmAss** pour ouvrir le menu Paramètres de l'assistant.

Si **PrmAss** n'est pas visible, appuyez sur **Autres**. Il est possible que vous deviez au préalable appuyer deux fois sur **Autres**.

**Étape 3** Choisissez **Remplacement CallPlane** puis appuyez sur **Sélectionner**.

**Étape 4** Choisissez **Activer**.

**Étape 5** Appuyez sur **Enregistrer**.

---

#### Rubriques connexes

[Connexion au service IPMA sur le téléphone, à la page 117](#)

[Menu Paramètres de l'assistant, à la page 113](#)

### Activation de Tri intelligent

#### Procédure

---

**Étape 1** Ouvrez le menu d'état du manager Assistant.

Il est possible que vous deviez au préalable vous connecter.

**Étape 2** Appuyez sur **PrmAss** pour ouvrir le menu Paramètres de l'assistant.

Si **PrmAss** n'est pas visible, appuyez sur **Autres**. Il est possible que vous deviez au préalable appuyer deux fois sur **Autres**.

**Étape 3** Choisissez **Tri intelligent** puis appuyez sur **Sélectionner**.

**Étape 4** Choisissez **Activer** puis appuyez sur **Sélectionner**.

**Étape 5** Appuyez sur **Enregistrer**.

### Rubriques connexes

[Connexion au service IPMA sur le téléphone, à la page 117](#)

[Menu Paramètres de l'assistant, à la page 113](#)

## Menu d'état du manager Assistant

Les informations suivantes sont affichées dans le menu d'état du manager Assistant :

- État de l'assistant : indique si l'assistant est en ligne ou hors ligne.
- Liste des managers : affiche l'état de l'appel, le numéro de la ligne, ainsi que les informations d'appel pour chaque manager associé.

Les touches de fonction permettent d'accéder et de gérer un ensemble de tâches de l'assistant. Le tableau suivant décrit les touches de fonction disponibles dans le menu d'état du manager Assistant.

**Tableau 6: Touches de fonction de la fenêtre d'état du manager Assistant**

Touche	Description
Autres	Navigue parmi les pages. Appuyez sur cette touche si une touche requise n'est pas visible.
Sélection	Sélectionne le manager en surbrillance dans la liste des managers et ouvre la fenêtre Paramètres du manager.
Réponse	Répond à un appel entrant du manager correspondant.
Fermeture	Quitte le service Assistant.
Rediriger	Renvoie immédiatement un appel entrant, connecté ou en attente au manager correspondant (par défaut) ou à un autre numéro prédéfini du répertoire.
TransVm	Envoie un appel entrant, connecté ou en attente à la boîte vocale de ce manager.
InterCom	Permet à l'assistant de parler à un manager sur une ligne intercom.
Indisponible	Place l'assistant hors ligne. Si un autre assistant est configuré pour le manager et si cet assistant est en ligne, il devient l'assistant actif de ce manager.
Par Ass	Ouvre la fenêtre Paramètres de l'assistant. L'assistant utilise cette fenêtre pour configurer ses paramètres. Reportez-vous à <a href="#">Menu Paramètres de l'assistant, à la page 113</a> .



### Rubriques connexes

- [Connexion au service IPMA sur le téléphone, à la page 117](#)
- [Définition de la cible de renvoi, à la page 114](#)
- [Menu Paramètres de l'assistant, à la page 113](#)
- [Menu Paramètres du manager, à la page 111](#)

### Menu Paramètres du manager sur le téléphone de l'assistant

Le menu Paramètres du manager permet de gérer les paramètres applicables pour le compte de chaque manager associé qui apparaît dans la liste des manager de la fenêtre d'état du manager Assistant. Les paramètres disponibles varient selon que votre téléphone est configuré en mode Ligne partagée ou en mode Ligne proxy.

En mode Ligne partagée, seule l'option Ne pas déranger peut être définie par l'assistant.

En mode Ligne proxy, le menu Paramètres du manager du téléphone de l'assistant est similaire au menu Paramètres du manager du téléphone du manager. Notez que l'assistant ne peut pas spécifier le téléphone de l'assistant actif pour le téléphone du manager, mais Ne pas déranger et Renvoi d'appels peuvent être sélectionnés par l'assistant. L'assistant est également en mesure de configurer la cible de renvoi du manager sélectionné. Si la cible de renvoi est définie pour être vide, elle est enregistrée en tant qu'Assistant.

### Connexion au service IPMA sur le téléphone

#### Procédure

---

- Étape 1** Appuyez sur **Applications**.
  - Étape 2** Sélectionnez l'option de menu **Assistant Service** et appuyez sur **Ouvrir**.
  - Étape 3** Sélectionnez **Connexion assistant** et appuyez sur **Ouvrir**.  
La fenêtre Connexion assistant s'ouvre.
  - Étape 4** Saisissez votre ID utilisateur.
  - Étape 5** Saisissez votre PIN.
  - Étape 6** Appuyez sur **Envoyer**.
-





## CHAPITRE 9

# Préférences utilisateur

---

- Réglage de la luminosité de l'écran du téléphone, page 119
- Réglage de la tonalité côté casque, page 120
- Modification de la sonnerie, page 120
- Modification du papier peint, page 121
- Modification de la taille de la police, page 121
- Services téléphoniques, page 122
- Paramètres de ligne, page 123

## Réglage de la luminosité de l'écran du téléphone

Vous pouvez régler le niveau de luminosité de l'écran de votre téléphone.

### Procédure

---

- Étape 1** Appuyez sur **Applications** .
- Étape 2** Utilisez le pavé de navigation et Sélectionner pour faire défiler la liste et sélectionner **Préférences**.
- Étape 3** Sélectionnez **Luminosité**.
- Pour augmenter la luminosité, appuyez sur la flèche vers la droite sur le pavé de navigation.
  - Pour réduire la luminosité, appuyez sur la flèche vers la gauche sur le pavé de navigation.
- Étape 4** Appuyez sur **Enregistrer** pour définir la luminosité ou appuyez sur **Annuler** pour quitter.
-

## Réglage de la tonalité côté casque

Si votre administrateur système a configuré la fonction de contrôle du retour du casque sur votre téléphone, vous pouvez spécifier le volume de votre casque à partir de votre téléphone.



### Procédure

- 
- Étape 1** Appuyez sur **Applications** .
- Étape 2** Utilisez le pavé de navigation et le bouton Sélectionner pour sélectionner **Préférences**.
- Étape 3** Sélectionnez **Tonalité côté casque**.
- Étape 4** Sélectionnez l'un des cinq niveaux de retour :
- Inactif
  - Très bas
  - Bas
  - Normal
  - Haut
- 

## Modification de la sonnerie

Vous pouvez choisir une sonnerie différente pour chaque ligne de votre téléphone pour signaler un appel entrant. Pour savoir comment ajouter des sonneries personnalisées à votre téléphone, contactez votre administrateur système.

### Procédure

- 
- Étape 1** Appuyez sur **Applications** .
- Étape 2** Utilisez le pavé de navigation et le bouton Sélectionner pour naviguer et sélectionner **Préférences**.
- Étape 3** Sélectionnez **Sonnerie**.
- Étape 4** Si votre téléphone dispose de plusieurs lignes, sélectionnez une ligne et appuyez sur **Modifier** ou sur **Sélectionner**.
- Étape 5** Mettez une sonnerie en surbrillance.
- Étape 6** Appuyez sur **Sélectionner** ou sur **Modifier**.
- Étape 7** Appuyez sur **Écouter** pour lire l'exemple de sonnerie.
- Étape 8** Appuyez sur **Définir** pour appliquer la sonnerie.
- Étape 9** Pour appliquer la sonnerie à toutes les lignes, appuyez sur **Appliquer à tout**.
- Étape 10** Appuyez sur **Retour**  pour revenir à l'écran Préférences.
-

## Modification du papier peint

Votre administrateur système contrôle si vous pouvez changer le papier peint. Si vous pouvez changer le papier peint, vous pouvez configurer votre téléphone avec des papiers peints fournis avec le téléphone ou avec un papier peint que vous personnalisez. Pour plus d'informations, contactez votre administrateur système.

### Procédure

- 
- Étape 1** Appuyez sur **Applications** .
- Étape 2** Utilisez le pavé de navigation et Sélectionner pour faire défiler la liste et sélectionner **Préférences**.
- Étape 3** Sélectionnez **Papier peint**, puis une option de papier peint.
- Étape 4** Appuyez sur **Aperçu** pour visualiser le papier peint sur l'écran de votre téléphone.
- Étape 5** Appuyez sur **Activer** pour appliquer le papier peint au téléphone.
- 

## Modification de la taille de la police

Vous pouvez augmenter ou réduire le nombre maximal de caractères que le téléphone IP affiche en changeant la taille de la police des caractères affichés. Pour augmenter le nombre maximal de caractères affichés, sélectionnez une taille de police plus petite. Pour réduire le nombre maximal de caractères affichés, sélectionnez une taille de police plus grande.

La taille de la police a une incidence sur les étiquettes suivantes :



- écran d'appel (nom de l'appelant et étiquette de touche de fonction)
- nom de l'appelant dans l'historique d'appels
- étiquette de ligne sur l'écran du téléphone
- étiquette de ligne sur le module d'extension de touches

Le tableau suivant décrit le paramètre de configuration et les tailles de polices correspondantes.

Paramètre de configuration	Étiquette de ligne	Session d'appel : Nom de l'appelant	Session d'appel : Numéro de l'appelant	Historique des appels	Module d'extension de touches
Énorme	26 points	26 points	22 points	26 points	23 points
Grand (par défaut)	23 points	23 points	22 points	23 points	18 points
Moyen	20 points	20 points	22 points	19 points	18 points

Paramètre de configuration	Étiquette de ligne	Session d'appel : Nom de l'appelant	Session d'appel : Numéro de l'appelant	Historique des appels	Module d'extension de touches
Petit	16 points	16 points	20 points	19 points	16 points

### Procédure

- 
- Étape 1** Appuyez sur **Applications** .
- Étape 2** Utilisez le pavé de navigation et le bouton Sélectionner pour naviguer et sélectionner **Préférences**.
- Étape 3** Sélectionnez **Taille de la police**.
- Étape 4** Choisissez **Énorme**, **Grand**, **Moyen** ou **Petit**.
- Étape 5** Appuyez sur **Retour**  pour revenir à l'écran Préférences.
- 





## Services téléphoniques

Les services téléphoniques peuvent inclure des fonctions spéciales, des données du réseau et des informations basées sur le Web (par exemple, les cours de la bourse ou les programmes de cinéma). Vous devez vous abonner à un service téléphonique à l'aide du portail Self Care avant de pouvoir y accéder sur votre téléphone.

Pour plus d'informations, contactez votre administrateur système.

Si un seul service est configuré, ce service s'ouvre par défaut. Si plusieurs services sont configurés, sélectionnez une option du menu.

Vous pouvez sélectionner un service à l'aide d'un de ces boutons Fonction :

-  (Bouton de fonction configuré par votre administrateur système)
-  Messages
-  Applications
-  Contacts

Pour plus d'informations sur le portail Self Care de Cisco Unified Communications, reportez-vous au *Guide utilisateur du portail Self Care de Cisco Unified Communications*, disponible à l'adresse [http://www.cisco.com/en/US/products/sw/voicesw/ps556/products\\_user\\_guide\\_list.html](http://www.cisco.com/en/US/products/sw/voicesw/ps556/products_user_guide_list.html).

## Paramètres de ligne

Les paramètres de ligne ont une incidence sur une ligne donnée (numéro d'annuaire) de votre téléphone. Les paramètres de ligne peuvent inclure le renvoi d'appels, les indicateurs visuels et sonores de messages en attente, les indicateurs de messages vocaux, les modèles de sonnerie et d'autres paramètres spécifiques à la ligne.

Vous pouvez changer les paramètres de ligne en utilisant le portail Self Care de Cisco Unified Communications. Pour plus d'informations, reportez-vous au *Guide utilisateur du portail Self Care de Cisco Unified Communications*, disponible à l'adresse [http://www.cisco.com/en/US/products/sw/voicesw/ps556/products\\_user\\_guide\\_list.html](http://www.cisco.com/en/US/products/sw/voicesw/ps556/products_user_guide_list.html).







## Caméra vidéo Cisco Unified

---

- [Installation de la caméra vidéo Cisco Unified, page 125](#)
- [Affichage des détails de la caméra, page 127](#)
- [Caractéristiques de la caméra vidéo Cisco Unified, page 127](#)
- [Obturbateur d'objectif de caméra, page 128](#)
- [Préférences de la caméra, page 129](#)
- [Réinitialisation de la caméra, page 132](#)

## Installation de la caméra vidéo Cisco Unified

La caméra vidéo Cisco Unified peut être fixée sur votre téléphone IP Cisco Unified 9951 ou 9971 ou sur l'écran de votre ordinateur. Pour obtenir de l'aide sur l'installation ou le positionnement de votre caméra, contactez votre administrateur système.

## Fixation de la caméra sur le téléphone

### Procédure

---

- Étape 1** Retirez la protection en plastique qui recouvre le corps et l'objectif de la caméra.
- Étape 2** Retirez le petit cache en plastique situé au-dessus de l'écran du téléphone.
- Étape 3** Lorsque votre téléphone est inactif (pas d'appel), faites glisser le connecteur USB de la caméra (au bas de la caméra) dans le port USB du téléphone (à l'arrière de l'écran du téléphone).  
Au cours de cette manipulation, les broches sous la caméra viennent s'insérer dans les orifices situés dans la partie supérieure de l'écran du téléphone de manière à stabiliser davantage la caméra.



197012

**Étape 4** Vérifiez qu'un message de confirmation d'installation s'affiche sur l'écran du téléphone.

**Étape 5** Une fois l'installation terminée, réglez les paramètres Zone de vue et Luminosité en fonction de vos besoins.

## Fixation de la caméra sur l'écran

### Procédure

**Étape 1** Procurez-vous un clip de montage et un câble d'extension USB auprès de votre administrateur système.

**Étape 2** Retirez la protection en plastique qui recouvre le corps et l'objectif de la caméra.

**Étape 3** Connectez le câble d'extension USB au port USB situé à l'arrière de l'écran du téléphone.

**Étape 4** Placez la caméra dans le clip de montage, comme le montre la figure ci-dessous.



278176

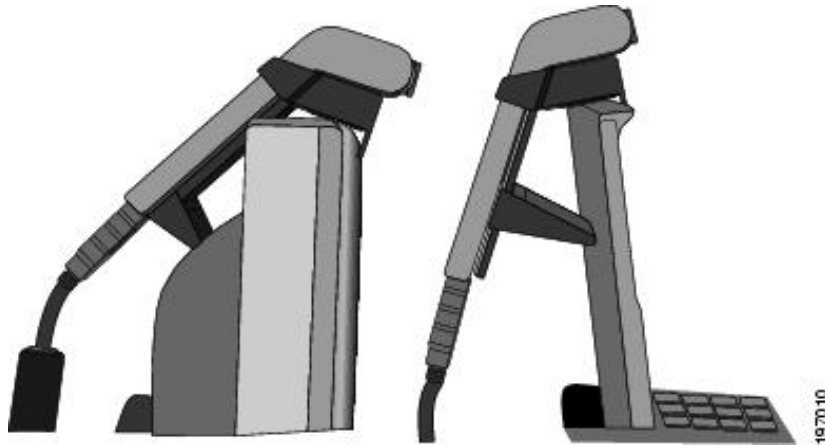

- Étape 5** Lorsque le téléphone est inactif (pas d'appel), branchez le câble USB au connecteur USB situé au bas de la caméra.
- Étape 6** Réglez le clip de montage comme requis afin qu'il soit fixé fermement sur l'écran de l'ordinateur. Comme le montre la figure ci-dessous, le clip de montage comporte deux supports coulissants extractibles (un petit et un grand). Choisissez le support qui convient le mieux à votre écran d'ordinateur. Vous pouvez retirer l'autre support.



- Étape 7** Vérifiez qu'un message de confirmation d'installation s'affiche sur l'écran du téléphone.
- Étape 8** Une fois l'installation terminée, réglez les paramètres Zone de vue et Luminosité en fonction de vos besoins.

## Affichage des détails de la caméra

### Procédure

- Étape 1** Appuyez sur **Applications** .
- Étape 2** Utilisez le pavé de navigation et le bouton Sélectionner pour faire défiler la liste et sélectionner **Accessoires**.
- Étape 3** Sélectionnez **Caméra vidéo Cisco Unified**, puis appuyez sur **Détails**.
- Étape 4** Appuyez sur **Retour**  pour revenir à l'écran Accessoires.

## Caractéristiques de la caméra vidéo Cisco Unified

La caméra vidéo Cisco Unified présente les caractéristiques ci-dessous.

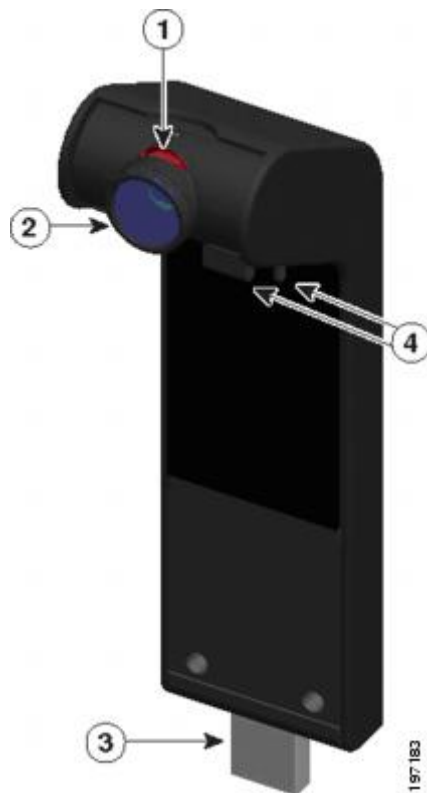

<p>1 Voyant LED : indique l'état de la caméra comme suit :</p> <ul style="list-style-type: none"> <li>• Transmission vidéo activée : vert</li> <li>• Transmission vidéo désactivée : rouge</li> </ul>	<p>2 Objectif de la caméra : pivote vers le haut et le bas pour régler l'angle de la caméra. L'obturateur de l'objectif peut se fermer afin d'interrompre la transmission vidéo.</p>
<p>3 Connecteur USB</p>	<p>4 Broches de montage : elles fixent la caméra à votre téléphone IP Cisco Unified. Elles s'insèrent dans les rainures prévues sur la partie supérieure de ce dernier.</p>

## Obturbateur d'objectif de caméra

L'obturateur d'objectif de caméra permet de bloquer physiquement la transmission vidéo depuis votre caméra.

## Fermeture de l'obturateur de l'objectif de la caméra

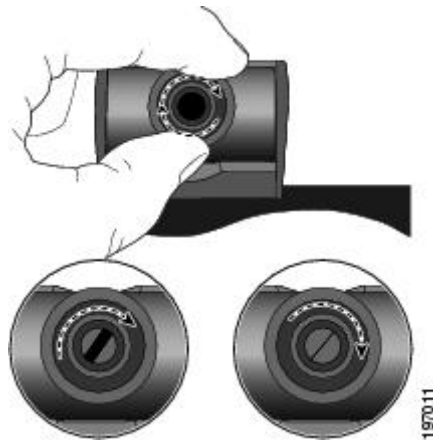

### Procédure

- 
- Étape 1** Pour fermer l'obturateur, faites pivoter l'objectif dans le sens des aiguilles d'une montre.
- Étape 2** Pour l'ouvrir, faites pivoter l'objectif dans le sens contraire des aiguilles d'une montre.
- 

## Préférences de la caméra

Les préférences de la caméra permettent de définir des préférences utilisateur pour les éléments ci-dessous :

- Transmission auto
- Luminosité
- Zones de visualisation



## Activation de la transmission automatique

Lorsque la fonction Vidéo transmission auto est activée, la caméra diffuse automatiquement l'image vidéo pendant les appels.

Lorsque la fonction Vidéo transmission auto est désactivée, la transmission vidéo est automatiquement désactivée pour tous les appels (mais votre téléphone continue à recevoir les images vidéo).

### Procédure

---

- Étape 1** Appuyez sur **Applications** .
- Étape 2** Utilisez le pavé de navigation et le bouton Sélectionner pour faire défiler la liste et sélectionner **Accessoires**.
- Étape 3** Sélectionnez **Caméra vidéo Cisco Unified**.
- Étape 4** Appuyez sur **Paramétrage**.
- Étape 5** Appuyez sur **Activer** pour activer la fonction Transmission auto ou appuyez sur **Retour**  pour revenir à l'écran Paramétrage.
- 



## Réglage de la luminosité de la caméra

Le paramètre Luminosité permet de configurer la luminosité de la vidéo que vous transmettez à vos interlocuteurs et non de celle que ces derniers vous transmettent.

Dans la mesure où le champ de vision peut avoir une influence sur la luminosité, réglez d'abord la zone de vue avant d'ajuster la luminosité.

### Procédure

---

- Étape 1** Appuyez sur **Applications** .
- Étape 2** Utilisez le pavé de navigation et le bouton Sélectionner pour faire défiler la liste et sélectionner **Accessoires**.
- Étape 3** Sélectionnez **Caméra vidéo Cisco Unified**.
- Étape 4** Sélectionnez **Luminosité**.
- Pour augmenter la luminosité, appuyez sur la flèche vers la droite ou vers le haut sur le pavé de navigation.
  - Pour réduire la luminosité, appuyez sur la flèche vers la gauche ou vers le bas sur le pavé de navigation.
- Étape 5** Appuyez sur **Enregistrer** pour définir la luminosité ou appuyez sur **Retour**  pour revenir à l'écran Paramétrage.
- 



## Réglage de la zone de vue de la caméra

La zone de vue fait office de fonction zoom et grand angle pour votre caméra :

- Si vous augmentez la zone de vue, la caméra peut capturer un champ d'image plus large.
- Si vous diminuez la zone de vue, celle-ci agit comme un zoom et réduit le champ d'image.

### Procédure

---

- Étape 1** Appuyez sur **Applications** .
- Étape 2** Utilisez le pavé de navigation et le bouton Sélectionner pour faire défiler la liste et sélectionner **Accessoires**.
- Étape 3** Sélectionnez **Caméra vidéo Cisco Unified**.
- Étape 4** Sélectionnez **Zone de vue**.
- Pour augmenter la zone de visualisation de la caméra, appuyez sur la flèche vers la droite ou vers le haut sur le pavé de **navigation**.
  - Pour diminuer la zone de visualisation de la caméra, appuyez sur la flèche vers la gauche ou vers le bas sur le **pavé de navigation**.
- Étape 5** Appuyez sur **Enregistrer** pour définir le contraste ou appuyez sur **Retour**  pour revenir à l'écran Paramétrage.
- 

## Accès à la prévisualisation de la vidéo

La fonction Prévisualisation de la vidéo permet d'afficher la vue depuis votre caméra lorsque vous n'êtes pas dans un appel vidéo. Utilisez cette fonction avant de passer des appels vidéo, de manière à configurer et à positionner votre caméra correctement.

### Procédure

---

- Étape 1** Appuyez sur **Autres**.
- Étape 2** Appuyez sur **Prévisualisation de la vidéo**.
- 

## Activation de la vidéo

Les paramètres d'activation et de désactivation Activer la vidéo du menu du téléphone permettent de contrôler la fonction vidéo du téléphone. Si vous activez la vidéo, vous identifiez le téléphone comme étant capable d'envoyer et de recevoir de la vidéo. Si vous désactivez la vidéo, vos appels n'utilisent que le son. Votre administrateur système contrôle la possibilité d'utiliser la vidéo pour les appels.

Procédez comme suit pour activer ou désactiver cette fonction :

### Procédure

---

- Étape 1** Appuyez sur **Applications**.
  - Étape 2** Utilisez le pavé de navigation et le bouton Sélectionner pour sélectionner **Préférences**.
  - Étape 3** Sélectionnez **Vidéo**.
  - Étape 4** Appuyez sur la touche de fonction **Activé/Désactivé** ou sur le bouton **Sélectionner** pour activer ou désactiver la vidéo.
- 

## Réinitialisation de la caméra

### Procédure

---

- Étape 1** Appuyez sur **Applications** .
  - Étape 2** Utilisez le pavé de navigation et le bouton Sélectionner pour faire défiler la liste et sélectionner **Accessoires**.
  - Étape 3** Sélectionnez **Caméra vidéo Cisco Unified**, puis appuyez sur **Réinit**.  
Le téléphone rétablit la configuration par défaut de la caméra vidéo Cisco Unified.
  - Étape 4** Appuyez sur **Annuler** pour revenir à l'écran Accessoires.
-





## CHAPITRE 11

# Accessoires

- [Liste des accessoires, page 133](#)
- [Affichage de la liste des accessoires, page 134](#)
- [Affichage des détails des accessoires, page 134](#)
- [Périphériques USB, page 135](#)
- [Configuration du mode large bande pour le casque analogique, page 135](#)
- [Casques Bluetooth, page 136](#)
- [Module d'extension clé IP Cisco Unified couleur, page 139](#)

## Liste des accessoires

Le téléphone est compatible avec des accessoires Cisco et de fabricants tiers.

Accessoire	Type	Téléphone IP Cisco Unified		
		8961	9951	9971
<b>Accessoires Cisco</b>				
Module d'extension clé IP Cisco Unified couleur	Module complémentaire	X	X	X
Caméra Cisco Unified	Module complémentaire	—	X	X
Client VDI (Virtual Desktop Infrastructure)	Module complémentaire	X	X	X
<b>Accessoires de fabricants tiers</b>				

Accessoire	Type	Téléphone IP Cisco Unified		
		8961	9951	9971
Casque	Analogique	X	X	X
	Analogique à large bande	X	X	X
	Bluetooth	—	X	X
	USB	X	X	X
Microphone	PC externe	—	X	X
Haut-parleurs	PC externe	—	X	X

## Affichage de la liste des accessoires

Vous pouvez connecter un matériel externe à votre téléphone via la prise casque, Bluetooth ou USB. La liste des accessoires contient par défaut un casque analogique qui peut être configuré pour prendre en charge la technologie large bande.

### Procédure

- 
- Étape 1** Appuyez sur **Applications** .
- Étape 2** Utilisez le pavé de navigation et le bouton Sélectionner pour faire défiler la liste et sélectionner **Accessoires**. Une liste des accessoires téléphoniques apparaît.
- Étape 3** Appuyez sur **Quitter** pour revenir à l'écran Applications.
- 

## Affichage des détails des accessoires

### Procédure

- 
- Étape 1** Appuyez sur **Applications** .
- Étape 2** Utilisez le pavé de navigation et le bouton Sélectionner pour faire défiler la liste et sélectionner **Accessoires**. Une liste des accessoires téléphoniques apparaît.
- Étape 3** Sélectionnez un accessoire dans la liste, puis appuyez sur **Détails**. Les détails de l'accessoire sélectionné apparaissent sur l'écran du téléphone. Le type d'informations affichées dépend de l'accessoire sélectionné. Pour la plupart des accessoires, les détails mentionnés sont :

- Nom du périphérique
- Nom d'hôte
- Type de périphérique
- Service du périphérique
- Version du micrologiciel
- État jumelé (pour les périphériques externes Bluetooth)
- État de connexion
- État de configuration

**Étape 4** Appuyez sur **Paramétrage** pour configurer l'accessoire sélectionné pour votre téléphone.

**Étape 5** Appuyez sur **Quitter** pour revenir à l'écran Applications.

---

## Périphériques USB

Chaque port USB prend en charge un maximum de cinq périphériques pris en charge et non pris en charge connectés au téléphone. Chaque périphérique connecté au téléphone est inclus dans le nombre maximum.

Par exemple, votre téléphone peut prendre en charge cinq périphériques USB (tels que trois modules Cisco Unified IP Color Key Expansion, un concentrateur et un autre périphérique USB standard) sur le port latéral et cinq périphériques USB standard supplémentaires sur le port arrière. Un grand nombre de produits USB tiers contiennent plusieurs périphériques USB et comptent de ce fait comme plus d'un périphérique USB. Par exemple, un périphérique USB tiers peut contenir un concentrateur et un casque USB et compter ainsi comme deux périphériques USB.

Si vous utilisez un concentrateur USB et si vous retirez le câble USB du téléphone ou du port de l'appareil au cours d'un appel actif, cela peut provoquer le redémarrage de votre téléphone ou de votre appareil. Pour plus d'informations, contactez votre administrateur système.

## Configuration du mode large bande pour le casque analogique

### Procédure

---

**Étape 1** Appuyez sur **Applications** .

**Étape 2** Utilisez le pavé de navigation et le bouton Sélectionner pour faire défiler la liste et sélectionner **Accessoires**. Une liste des accessoires téléphoniques apparaît.

**Étape 3** Sélectionnez **Casque analogique**, puis appuyez sur **Paramétrage**. L'écran du téléphone affiche l'état large bande pour le casque analogique.

- Étape 4** Pour activer le mode large bande pour le casque analogique, appuyez sur **Activer**.
- Étape 5** Pour désactiver le mode large bande pour le casque analogique, appuyez sur **Désactiver**.
- Étape 6** Appuyez sur **Retour**  pour revenir à l'écran Accessoires.
- 

## Casques Bluetooth

(Pour les téléphones IP Cisco Unified 9951 et 9971 uniquement)

Si les casques sont compatibles Bluetooth, votre téléphone prend en charge la technologie Bluetooth de classe 2. Vous pouvez connecter jusqu'à cinq casques Bluetooth sur votre téléphone, mais le dernier connecté est utilisé par défaut.

Les téléphones IP Cisco Unified 9951 et 9971 prennent en charge la technologie Bluetooth de classe 2 lorsque les casques sont compatibles avec Bluetooth. La technologie Bluetooth permet des connexions sans fil à faible bande passante dans un rayon de 10 mètres. Les meilleures performances sont obtenues dans un rayon de 1 à 2 mètres.

Lorsque vous utilisez un casque Bluetooth avec votre téléphone, les conditions ci-dessous s'appliquent :

- Vous pouvez appairer et connecter jusqu'à cinq casques Bluetooth sur votre téléphone, mais le dernier connecté est utilisé par défaut.
- Si vous désactivez et activez un casque Bluetooth connecté, il est reconnecté au téléphone. Les instructions ci-dessous s'appliquent lorsque vous utilisez un casque Bluetooth :
  - Si un casque Bluetooth et un casque analogique sont tous les deux connectés au téléphone, un seul peut fonctionner à la fois. Si vous utilisez un casque USB, les casques Bluetooth et analogique sont tous deux désactivés.
  - Pour désactiver le casque analogique, activez le casque Bluetooth.
  - Pour activer le casque analogique, désactivez le casque Bluetooth.
  - Débranchez le casque USB avant d'activer le casque Bluetooth ou analogique.
- Pour une couverture optimale, il est recommandé d'utiliser le casque Bluetooth à environ 3 m du téléphone, même si la portée Bluetooth s'étend jusqu'à 9 m.
- Votre téléphone prend en charge le profil mains libres Bluetooth. Si votre casque Bluetooth prend en charge ces fonctions, vous pouvez effectuer les opérations d'appel ci-dessous :
  - Réponse à un appel
  - Comment mettre fin à un appel
  - Modifier le volume du casque pour un appel
  - Bis
  - ID de l'appelant
  - Rejeter
  - Renvoi

- Mise en attente et Acceptation
- Relâche et Acceptation

Pour plus d'informations, reportez-vous à la documentation du fabricant de votre casque Bluetooth.

Lorsque vous utilisez un casque Bluetooth, il peut y avoir des risques d'interférences. Cisco vous recommande donc de réduire la proximité des autres périphériques 802,11b/g, des périphériques externes Bluetooth, des fours à micro-ondes et des grands objets métalliques.

Pour qu'un casque sans fil Bluetooth fonctionne correctement, il n'est pas nécessaire de se retrouver dans le champ direct du téléphone. Certains obstacles, comme les murs et les portes, ainsi que les interférences issues d'autres appareils électroniques, peuvent toutefois affecter la connexion.

## Ajout d'un accessoire Bluetooth

Avant que vous ne puissiez ajouter un accessoire Bluetooth, le téléphone doit pouvoir le détecter. Pour savoir si un accessoire Bluetooth est détectable, regardez s'il comporte un témoin clignotant. Pour en savoir plus, reportez-vous à la documentation du fabricant de l'accessoire Bluetooth.

(Pour les téléphones IP Cisco Unified 9951 et 9971 uniquement)

### Procédure

- 
- Étape 1** Appuyez sur **Applications** .
- Étape 2** Utilisez le pavé de navigation et le bouton Sélectionner pour faire défiler la liste et sélectionner **Accessoires**.
- Étape 3** Sélectionnez **Ajouter un accessoire Bluetooth**.  
Le téléphone recherche les accessoires détectables pris en charge. Lorsqu'un accessoire est détecté, il est ajouté à la liste dans l'écran Ajout d'un accessoire Bluetooth.
- Étape 4** Sélectionnez un accessoire, puis appuyez sur **Connecter**.  
Le téléphone tente automatiquement de connecter l'accessoire à l'aide du PIN du périphérique Bluetooth "0000".
- Étape 5** Si votre accessoire nécessite un PIN différent et si l'écran d'ajout de PIN s'affiche, saisissez le PIN de votre accessoire.

Une fois la connexion établie, l'icône Bluetooth active  apparaît dans l'en-tête de l'écran du téléphone et une coche s'affiche en regard de l'accessoire connecté.

---



## Connexion d'un accessoire Bluetooth

(Pour les téléphones IP Cisco Unified 9951 et 9971 uniquement)

### Avant de commencer

Avant de pouvoir connecter un accessoire Bluetooth, vous devez l'avoir ajouté au téléphone en tant qu'accessoire.

### Procédure





- 
- Étape 1** Appuyez sur **Applications** .
- Étape 2** Utilisez le pavé de navigation et le bouton Sélectionner pour faire défiler la liste et sélectionner **Accessoires**.
- Étape 3** Sélectionnez un accessoire Bluetooth, puis appuyez sur **Connecter**.
- Une fois la connexion établie, l'icône Bluetooth active  apparaît dans l'en-tête de l'écran du téléphone et une coche s'affiche en regard de l'accessoire connecté.
- 

## Activation de Bluetooth

Si votre administrateur système a configuré la fonction Bluetooth pour votre téléphone, vous pouvez l'activer et la désactiver depuis votre téléphone.

(Pour les téléphones IP Cisco Unified 9951 et 9971 uniquement)

### Procédure

- 
- Étape 1** Appuyez sur **Applications** .
- Étape 2** Utilisez le pavé de navigation et le bouton Sélectionner pour naviguer et sélectionner **Préférences**.
- Étape 3** Sélectionnez **Bluetooth**.
- Étape 4** Appuyez sur **Actif**.
- L'icône **Bluetooth**  apparaît dans l'en-tête de l'écran du téléphone.
- Étape 5** (facultatif) Pour ajouter un accessoire Bluetooth à partir de cet écran, sélectionnez à nouveau **Bluetooth**, puis appuyez sur **Ajout accessoire**.
- Étape 6** Pour désactiver Bluetooth, appuyez sur **Applications** .
- Étape 7** Utilisez le pavé de navigation et le bouton Sélectionner pour naviguer et sélectionner **Préférences**.
- Étape 8** Sélectionnez **Bluetooth**.
- Étape 9** Appuyez sur **Désactivé**.
- L'icône Bluetooth  disparaît de l'en-tête de l'écran du téléphone.
- 

## Déconnexion d'un accessoire Bluetooth

(Pour les téléphones IP Cisco Unified 9951 et 9971 uniquement)

### Procédure

- 
- Étape 1** Appuyez sur **Applications** .
- Étape 2** Utilisez le pavé de navigation et le bouton Sélectionner pour faire défiler la liste et sélectionner **Accessoires**.
- Étape 3** Sélectionnez un accessoire Bluetooth, puis appuyez sur **Déconnecter**.
- 

## Suppression d'un accessoire Bluetooth

(Pour les téléphones IP Cisco Unified 9951 et 9971 uniquement)

### Procédure

- 
- Étape 1** Appuyez sur **Applications** .
- Étape 2** Utilisez le pavé de navigation et le bouton Sélectionner pour faire défiler la liste et sélectionner **Accessoires**.
- Étape 3** Sélectionnez un accessoire Bluetooth, puis appuyez sur **Supprimer**.  
L'accessoire Bluetooth est déconnecté (s'il était connecté) et ne s'affiche plus dans la liste des accessoires.
- 

## Module d'extension clé IP Cisco Unified couleur

Le module d'extension clé IP Cisco Unified couleur se branche sur votre téléphone IP Cisco Unified 8961, 9951 ou 9971 et permet d'y ajouter jusqu'à 36 apparences de ligne ou boutons programmables supplémentaires. Les boutons programmables peuvent être configurés comme des boutons de ligne, de numérotation simplifiée ou de fonction.

Vous pouvez ajouter plusieurs modules d'extension à votre téléphone IP Cisco Unified 9951 ou 9971.

Modèle de téléphone IP Cisco Unified	Nombre de modules d'extension pris en charge
8961	1 module d'extension avec 36 lignes ou boutons
9951	2 modules d'extension avec 72 lignes ou boutons
9971	3 modules d'extension avec 108 lignes ou boutons

Si plusieurs modules d'extension sont branchés, ils sont numérotés en fonction de leur ordre de connexion au téléphone. Par exemple :

- Le module d'extension clé 1 est celui qui est le plus proche du téléphone.
- Le module d'extension 2 est celui du milieu.

- Le module d'extension 3 est le plus éloigné sur la droite.

La figure ci-dessous montre le téléphone IP Cisco Unified 9971 avec trois modules d'extension clé IP Cisco Unified couleur.



## Fonctions du module Cisco Unified IP Color Key Expansion

Le module Cisco Unified IP Color Key Expansion inclut les fonctions ci-dessous.





1	<p>Écran du téléphone : affiche le numéro de téléphone, le numéro simplifié (ou le nom ou un autre libellé), le service téléphonique, la fonction téléphonique ou la confidentialité affectée à chaque bouton.</p> <p>Les icônes du module indiquant l'état de la ligne sont semblables à celles du téléphone IP Cisco Unified auquel le module d'extension clé est associé et fonctionnent de la même façon.</p>
2	<p>Boutons lumineux : 18 boutons de ligne. Chaque bouton correspond à une ligne (comme pour le téléphone IP Cisco Unified). Les témoins lumineux situés sous chaque bouton indiquent l'état de la ligne correspondante :</p> <ul style="list-style-type: none"> <li>• Ligne disponible : témoin lumineux éteint</li> <li>• Ligne utilisée par vous : témoin lumineux vert fixe</li> <li>• Ligne employée par un autre utilisateur : témoin lumineux rouge fixe</li> <li>• Sonnerie : témoin lumineux orange fixe</li> <li>• Vous avez un appel en attente : témoin lumineux vert fixe</li> <li>• Une autre personne a un appel en attente sur une ligne partagée : témoin lumineux rouge fixe</li> <li>• Transfert des appels : témoin lumineux vert fixe</li> <li>• Un appel sonne sur une page inactive : témoin lumineux orange fixe</li> </ul>
3	<p>Boutons Sélection : 2 boutons. Chaque bouton correspond à une page de 18 touches de ligne. Le bouton à la page une porte le numéro 1 et celui à la page deux porte le numéro 2. Les témoins lumineux situés sous chaque bouton indiquent l'état des pages de la façon suivante :</p> <ul style="list-style-type: none"> <li>• La page est affichée : témoin lumineux vert fixe</li> <li>• La page n'est pas affichée : témoin lumineux éteint</li> <li>• La page n'est pas affichée et un ou plusieurs appels sonnent sur cette page : témoin lumineux orange fixe</li> <li>• La page est affichée et un ou plusieurs appels sonnent sur cette page : témoin lumineux vert fixe</li> <li>• Un appel sonne sur une page inactive : témoin lumineux orange clignotant</li> </ul>

## Appel sur un module d'extension

### Procédure

**Étape 1** Appuyez sur le bouton de ligne du module d'extension.

**Étape 2** Composez un numéro de téléphone.

## Configuration des boutons

Avant de pouvoir configurer des boutons, vous devez demander à l'administrateur système les informations ci-dessous pour accéder à votre portail Self Care :

- URL
- nom d'utilisateur et mot de passe

Une fois que vous disposez de ces informations, vous pouvez configurer des numéros simplifiés ou programmer des boutons pour accéder aux services téléphoniques. Les services téléphoniques peuvent par exemple inclure la météo, les cours de la bourse ou des calendriers et des répertoires professionnels.

## Réglage de la luminosité

### Procédure

---

- Étape 1** Appuyez sur **Applications** .
- Étape 2** Utilisez le pavé de navigation et **Sélectionner** pour faire défiler la liste et sélectionner **Préférences**.
- Étape 3** Sélectionnez **Luminosité**.
- Étape 4** Sélectionnez **Module d'extension clé**.
- Étape 5** Réglez la luminosité.
- Pour augmenter la luminosité, appuyez sur la **flèche vers la droite** sur le pavé de **navigation**.
  - Pour réduire la luminosité, appuyez sur la **flèche vers la gauche** sur le pavé de **navigation**.
- Étape 6** Appuyez sur **Enregistrer** pour définir la luminosité ou appuyez sur **Annuler** pour quitter.
-



## CHAPITRE 12

### Foire aux questions

---

- [Pourquoi tous les appels actifs ne sont-ils pas visibles sur mon téléphone ?, page 144](#)
- [Comment renvoyer un appel entrant ?, page 144](#)
- [Comment désactiver la sonnerie d'un appel si je suis en communication ?, page 144](#)
- [Comment reprendre un appel mis en attente ?, page 145](#)
- [Quelle est la différence entre les boutons situés à gauche et à droite de l'écran ?, page 145](#)
- [Pourquoi les touches changent-elles en permanence ?, page 145](#)
- [Quelle est la meilleure façon de consulter les appels lorsque j'utilise une ligne partagée ou plusieurs lignes ?, page 146](#)
- [Que faire si j'appuie par accident sur un bouton alors que je suis en ligne ?, page 146](#)
- [Comment vérifier les appels en absence ?, page 146](#)
- [Comment quitter une application en cours d'exécution ?, page 147](#)
- [Comment connecter deux appels et, puis quitter la ligne ?, page 147](#)
- [Quelle est l'utilité de la touche Permuter ?, page 148](#)
- [Comment annuler une conférence ou une procédure de transfert après l'avoir lancée ?, page 148](#)
- [Comment transformer deux appels en appel de conférence unique ?, page 148](#)
- [Où dois-je fixer ma caméra vidéo Cisco Unified?, page 149](#)
- [Comment prévenir le vol de ma caméra vidéo Cisco Unified ?, page 149](#)
- [Pourquoi certains appels ne se présentent pas sur mon téléphone sur mon téléphone vidéo ?, page 149](#)
- [À quoi sert la touche Aperçu ?, page 150](#)
- [Que se passe-t-il au niveau de la vidéo si je mets un appel en attente ?, page 150](#)
- [À quoi correspondent les couleurs sur ma caméra vidéo Cisco Unified ?, page 150](#)
- [Comment fermer l'obturateur de ma caméra vidéo Cisco Unified ?, page 151](#)
- [Pourquoi l'image de la vidéo transmise par ma caméra vidéo Cisco Unified est-elle trop foncée ?, page 151](#)

- [Pourquoi mon téléphone ne se réveille-t-il pas ?](#), page 151
- [Que signifient quatre sonneries successives ?](#), page 151
- [Pourquoi ne puis-je pas activer VXC ?](#), page 152
- [Pourquoi l'état VPN VXC est-il "Non connecté" ?](#), page 152
- [Pourquoi le VXC affiche-t-il une erreur session perdue ?](#), page 152

## Pourquoi tous les appels actifs ne sont-ils pas visibles sur mon téléphone ?

### Question

Pourquoi tous les appels actifs ne sont-ils pas visibles sur mon téléphone ?

### Réponse

Si le nombre d'appels est supérieur au nombre de boutons Session disponibles sur le téléphone, vous pouvez faire défiler l'écran à l'aide du pavé de navigation pour les afficher. Les appels sont triés du plus ancien au plus récent, le plus ancien figurant en haut de la liste.

## Comment renvoyer un appel entrant ?

### Question

Comment renvoyer un appel entrant lorsque je suis en communication ?

### Réponse

Pour renvoyer un appel entrant (qui sonne) lorsque vous êtes en communication, utilisez le pavé de navigation pour mettre l'appel entrant en surbrillance, puis appuyez sur **Renvoi**. Sinon, appuyez sur **Renvoyer** pour renvoyer l'appel en cours.

## Comment désactiver la sonnerie d'un appel si je suis en communication ?

### Question

Comment désactiver la sonnerie d'un appel si je suis en communication ?

### Réponse

Vous pouvez désactiver la sonnerie d'un appel entrant. Appuyez une fois sur **Volume**, puis laissez l'appel entrant accéder au numéro cible (messagerie vocale ou numéro prédéterminé configuré par l'administrateur système).

## Comment reprendre un appel mis en attente ?

### Question

Comment reprendre un appel mis en attente ?

### Réponse

Pour reprendre un appel mis en attente, vous pouvez utiliser l'une des méthodes ci-dessous :

- Appuyez sur le bouton Session vert oscillant.
- Appuyez sur la session d'appel sur l'écran du téléphone (modèle IP Cisco Unified 9971 uniquement).
- Appuyez sur **Reprendre**.
- Mettez l'appel en surbrillance à l'aide du pavé de navigation, puis appuyez sur **Sélectionner**.
- Appuyez sur **Attente**.

## Quelle est la différence entre les boutons situés à gauche et à droite de l'écran ?

### Question

Quelle est la différence entre les boutons situés à gauche et à droite de l'écran ?

### Réponse

Votre téléphone dispose de boutons Fonction sur la gauche et de boutons Session d'appel sur la droite. Les boutons Fonction permettent d'accéder aux fonctionnalités (telle que la numérotation simplifiée) ou de sélectionner une ligne téléphonique. Les boutons Session d'appel permettent de réaliser des tâches liées aux appels, telles que passer un nouvel appel, reprendre un appel en attente ou consulter votre messagerie vocale. Sur les téléphones qui utilisent une langue impliquant une lecture de droite à gauche, comme l'hébreu et l'arabe, la position des boutons Session et Fonction peut être inversée.

## Pourquoi les touches changent-elles en permanence ?

### Question

Pourquoi les touches changent-elles en permanence ?

### Réponse

Les touches changent en fonction de l'élément de menu ou de l'appel sélectionné (mis en surbrillance). Les touches affichées dépendent de l'appel ou de l'élément que vous avez sélectionné.

## Quelle est la meilleure façon de consulter les appels lorsque j'utilise une ligne partagée ou plusieurs lignes ?

### Question

Quelle est la meilleure façon de consulter les appels lorsque j'utilise une ligne partagée ou plusieurs lignes ?

### Réponse

Si vous disposez d'une ligne partagée ou de plusieurs lignes, il est recommandé d'utiliser la fonction **Tous les appels** pour afficher les appels. Lorsque vous appuyez sur le bouton **Tous les appels** (sur la gauche), tous les appels de l'ensemble de vos lignes sont répertoriés sur l'écran du téléphone par ordre chronologique (le plus ancien en premier). Si vous ne disposez pas d'un bouton **Tous les appels**, demandez à votre administrateur système de configurer cette fonction. Votre administrateur peut également configurer la touche de votre ligne principale afin qu'elle agisse comme le bouton **Tous les appels**.

## Que faire si j'appuie par accident sur un bouton alors que je suis en ligne ?

### Question

Que faire si j'appuie par accident sur un bouton alors que je suis en ligne ?

### Réponse

Si vous êtes en communication et si vous appuyez sur un bouton correspondant à une autre ligne, votre affichage de ligne change. L'appel en cours disparaît de l'affichage et les appels de la nouvelle ligne sélectionnée s'affichent. Pour afficher à nouveau l'appel en cours, sélectionnez la ligne correspondante, appuyez sur **Tous les appels** ou appuyez sur la touche **Ligne principale** si elle a été configurée par votre administrateur pour afficher tous les appels.

## Comment vérifier les appels en absence ?

### Question

Comment vérifier les appels en absence sur le téléphone ?

### Réponse

Pour vérifier les appels en absence sur le téléphone :

- Appuyez sur **Applications**, sélectionnez **Historique des appels** et appuyez sur **En absence**.
- Appuyez sur **Appels en absence**.

## Comment quitter une application en cours d'exécution ?

### Question

Comment quitter une application en cours d'exécution ?

### Réponse

Pour quitter une application en cours d'exécution, procédez comme suit :

- 1 Appuyez sur **Applications** .
- 2 Utilisez le pavé de navigation et le bouton **Sélectionner** pour faire défiler la liste et sélectionner **Applications en cours d'exécution**.
- 3 Sélectionnez une application en cours d'exécution, puis appuyez sur **Fermer l'application** pour la fermer. Lorsque vous y êtes invité, enregistrez les modifications apportées.
- 4 Appuyez sur **Quitter** pour mettre fin à l'application en cours d'exécution.  
Si vous ne quittez pas une application en cours d'exécution, elle continue de s'exécuter en arrière-plan.

## Comment connecter deux appels et, puis quitter la ligne ?

### Question

Comment connecter deux appels et, puis quitter la ligne ?

### Réponse

Si vous avez un appel en cours (et non en attente), procédez comme suit :

- 1 Appuyez sur **Transfert** , puis saisissez le numéro de téléphone du destinataire de l'une des façons ci-dessous :
  - Appuyez sur le bouton Session d'un appel en attente.
  - Saisissez le numéro de téléphone du destinataire du transfert.
  - Accédez à un enregistrement de l'historique des appels, puis appuyez sur **Appel**.
  - Appuyez sur un bouton de numérotation simplifiée.
  - Appuyez sur **Numérotation simplifiée**, saisissez un numéro simplifié ou mettez en surbrillance le numéro que vous voulez appeler, puis appuyez à nouveau sur **Numérotation simplifiée**.
  - Appuyez sur **Appels actifs**, puis sélectionnez un appel en attente. Le transfert s'effectue immédiatement.
- 2 Appuyez de nouveau sur **Transfert**. Vous n'êtes pas obligé d'attendre que le destinataire réponde pour procéder au transfert.

## Quelle est l'utilité de la touche **Permuter** ?

### Question

Quelle est l'utilité de la touche **Permuter** ?

### Réponse

La touche **Permuter** permet de basculer entre deux appels avant d'exécuter le transfert ou de créer une conférence. Cela permet de vous entretenir en privé avec chacun des interlocuteurs avant de combiner les appels en une conférence.

## Comment annuler une conférence ou une procédure de transfert après l'avoir lancée ?

### Question

Puis-je annuler une conférence ou une procédure de transfert après l'avoir lancée ?

### Réponse

Oui, vous pouvez appuyer sur **Libération**  ou sur **Annuler** avant la fin d'une conférence ou d'un transfert.

## Comment transformer deux appels en appel de conférence unique ?

### Question

Comment transformer deux appels en attente en appel de conférence unique ?

### Réponse

Assurez-vous que l'un des appels est actif (pas en attente). Si les deux appels sont en attente, reprenez l'un d'eux, puis :

- 1 Appuyez sur **Conférence** .
- 2 Appuyez sur le bouton de ligne de l'autre appel (en attente).

La conférence commence. La conférence est établie sur la ligne sur laquelle l'appel était actif.



## Où dois-je fixer ma caméra vidéo Cisco Unified?

### Question

Dois-je fixer la caméra vidéo Cisco Unified sur mon téléphone ou sur l'écran de mon ordinateur ?

### Réponse

Pour des appels vidéo occasionnels, il est recommandé d'installer la caméra directement sur le téléphone. En revanche, si vous prévoyez de vous tourner régulièrement vers votre ordinateur (par exemple, si vous présentez des diapositives), il peut être préférable de fixer la caméra sur l'écran de ce dernier. Essayez les deux possibilités et voyez celle qui vous convient le mieux.

Si vous préférez installer la caméra sur l'écran de votre ordinateur, demandez à votre administrateur système un clip de montage ainsi qu'un câble d'extension USB.

## Comment prévenir le vol de ma caméra vidéo Cisco Unified ?

### Question

Comment, puis-je protéger ma caméra vidéo Cisco Unified contre le vol ?

### Réponse

Si vous craignez un vol, vous pouvez stocker la caméra dans un tiroir sous clé lorsque vous ne vous en servez pas. Si, pour cette raison, vous prévoyez de retirer régulièrement la caméra, pensez à la brancher via un câble d'extension USB (disponible auprès de votre administrateur système) plutôt que de la monter directement sur le téléphone.

La connexion et déconnexion de la caméra sont des opérations aisées qui ne réinitialisent pas le téléphone ni ne perturbent la qualité sonore d'un appel actif. Toutefois, il peut être plus facile de brancher et débrancher la caméra si elle est raccordée via un câble USB au lieu de devoir l'installer et la retirer directement au niveau du téléphone.

Notez que le kit de montage mural Cisco est équipé d'un mécanisme de sécurité qui verrouille la caméra sur le téléphone.

## Pourquoi certains appels ne se présentent pas sur mon téléphone sur mon téléphone vidéo ?

### Question

Pourquoi certains appels n'affichent pas la vidéo sur mon téléphone.

**Réponse**

Pour voir l'image de l'interlocuteur sur l'écran de votre téléphone, l'interlocuteur doit disposer d'un téléphone qui prend en charge la vidéo et qui est équipé d'une caméra opérationnelle. Lors de conférences, le système de conférence utilisé doit prendre en charge la vidéoconférence.

## À quoi sert la touche Aperçu ?

**Question**

À quoi sert la touche Aperçu ?

**Réponse**

Si votre téléphone est doté d'une caméra vidéo Cisco Unified et si vous n'avez pas d'appel vidéo en cours, vous pouvez appuyer sur **Aperçu** pour voir le champ de vision de votre caméra. Essayez d'utiliser la fonction d'**aperçu** avant de passer des appels vidéo, de manière à configurer et à positionner votre caméra correctement.

## Que se passe-t-il au niveau de la vidéo si je mets un appel en attente ?

**Question**

Que se passe-t-il au niveau de la vidéo si je mets un appel en attente ?

**Réponse**

La transmission vidéo est désactivée (bloquée) jusqu'à ce que vous repreniez l'appel.

## À quoi correspondent les couleurs sur ma caméra vidéo Cisco Unified ?

**Question**

À quoi correspondent les différentes couleurs sur ma caméra vidéo Cisco Unified ?

**Réponse**

Les couleurs représentent les états de la transmission vidéo :

- Vert : La transmission vidéo est activée.
- Rouge : La transmission vidéo est désactivée.

## Comment fermer l'obturateur de ma caméra vidéo Cisco Unified ?

### Question

Comment puis-je fermer l'obturateur de ma caméra vidéo Cisco Unified ?

### Réponse

Pour fermer l'obturateur de la caméra, faites pivoter l'objectif dans le sens des aiguilles d'une montre. Pour rouvrir l'obturateur, faites pivoter l'objectif dans le sens inverse des aiguilles d'une montre.

## Pourquoi l'image de la vidéo transmise par ma caméra vidéo Cisco Unified est-elle trop foncée ?

### Question

Pourquoi l'image de la vidéo transmise par ma caméra vidéo Cisco Unified est-elle trop foncée (ou trop claire) ?

### Réponse

Les conditions d'éclairage (telles que des fenêtres ou des luminaires au plafond) dans le champ de vision de la caméra affectent la luminosité. Essayez de déplacer la caméra pour voir si la luminosité s'améliore. Vous pouvez aussi régler le paramètre de luminosité.

## Pourquoi mon téléphone ne se réveille-t-il pas ?

### Question

Pourquoi mon téléphone ne fonctionne-t-il plus ("réveil"), alors qu'il fonctionnait auparavant ?

### Réponse

Si votre administrateur système a configuré votre téléphone pour EnergyWise, il est possible qu'il soit en mode veille (arrêté). Votre administrateur système définit des périodes de veille (arrêt) et de réveil (mise en marche) pour votre téléphone. Votre téléphone se réveille à l'heure configurée par votre administrateur système. Vous pouvez appuyer sur le bouton **Sélectionner** pour réveiller votre téléphone. Contactez votre administrateur système pour qu'il change les heures de veille et de réveil.

## Que signifient quatre sonneries successives ?

### Question

Mon téléphone a sonné quatre fois successivement, mais il n'y a pas d'appel. Qu'est-ce que cela signifie ?

**Réponse**

Le téléphone vous indique que le téléphone s'éteindra (veille) bientôt pour économiser l'énergie (fonction EnergyWise). Votre administrateur système définit des périodes de veille (arrêt) et de réveil (mise en marche) sur votre téléphone. Votre téléphone se réveille à l'heure configurée par votre administrateur système ou vous pouvez appuyer sur **Sélectionner** pour le réveiller. Contactez votre administrateur système pour qu'il change les heures de veille et de réveil.

## Pourquoi ne puis-je pas activer VXC ?

**Question**

Pourquoi n'est-il pas possible d'activer VXC ?

**Réponse**

Il peut arriver que le périphérique VXC ne puisse être alimenté par le téléphone. Assurez-vous que le téléphone est alimenté par un transformateur ou un commutateur PoE+. Si le problème persiste, éteignez, puis rallumez le téléphone.

## Pourquoi l'état VPN VXC est-il "Non connecté" ?

**Question**

Pourquoi l'état VPN VXC est-il "Non connecté" alors que l'état VPN du téléphone est "Connecté" et que le périphérique est sous tension ?

**Réponse**

Il peut arriver que le périphérique VXC ne puisse être détecté par le téléphone. Assurez-vous que le périphérique VXC est connecté directement au port PC du téléphone, puis éteignez et rallumez le périphérique VXC.

## Pourquoi le VXC affiche-t-il une erreur session perdue ?

**Question**

Pourquoi le VXC affiche-t-il une erreur "session perdue" ou "signal d'un autre moniteur" ?

**Réponse**

Ce problème se produit avec le VXC2111 dans certaines situations. Branchez le moniteur dans le port d'affichage 0, qui est le port d'affichage le plus à droite du téléphone.



## Dépannage

---

- [Absence du bouton Appels d'alerte](#), page 153
- [Absence du bouton Tous les appels](#), page 153
- [Impossible de se connecter au répertoire personnel](#), page 154
- [Accès impossible au portail Self Care](#), page 154
- [Message d'erreur de sécurité](#), page 154
- [Signalement des problèmes du téléphone](#), page 155
- [Document, demandes de service et informations complémentaires](#), page 155

### Absence du bouton Appels d'alerte

#### Problème

Je souhaite utiliser le bouton **Appels d'alerte**, mais il n'apparaît pas sur mon téléphone.

#### Cause possible

Il n'a pas été configuré par votre administrateur système.

#### Solution

Demandez à votre administrateur système d'activer la fonction Appels d'alerte sur votre téléphone.

### Absence du bouton Tous les appels

#### Problème

Je souhaite utiliser le bouton **Tous les appels**, mais il n'apparaît pas sur mon téléphone.

**Cause possible**

Il n'a pas été configuré par votre administrateur système ou ce dernier a configuré votre téléphone afin que le bouton de la **ligne principale** assure la fonction Tous les appels.

**Solution**

Contactez votre administrateur système pour qu'il active la fonction Tous les appels ou à propos de la fonction du bouton de la **ligne principale**.

## Impossible de se connecter au répertoire personnel

**Problème**

Vous ne parvenez pas à vous connecter à votre répertoire personnel.

**Cause possible**

- Vous utilisez votre mot de passe au lieu de votre numéro d'identification personnel (PIN) pour vous connecter.
- Votre PIN doit être réinitialisé.

**Solution**

- Utilisez votre PIN et non votre mot de passe.
- Contactez votre administrateur système.

## Accès impossible au portail Self Care

**Problème**

Vous ne parvenez pas à accéder à votre portail Self Care.

**Cause possible**

Votre mot de passe doit être réinitialisé ou il se peut que votre administrateur ait changé votre accès aux pages.

**Solution**

Contactez votre administrateur système.

## Message d'erreur de sécurité

**Problème**

Votre téléphone affiche `Erreur de sécurité`.

**Cause**

Le micrologiciel de votre téléphone a rencontré une erreur interne.

**Solution**

Si le message persiste, contactez votre administrateur système.

## Signalement des problèmes du téléphone

L'administrateur système peut configurer temporairement votre téléphone avec la fonction Outil de génération de rapports qualité (QRT, Quality Reporting Tool) afin de résoudre les problèmes de performances. En fonction de la configuration de votre téléphone, l'outil QRT permet :

- de signaler immédiatement un problème audio sur un appel en cours.
- de sélectionner un problème général dans une liste de catégories et choisir des codes motifs.

**Procédure**

- 
- Étape 1** Appuyez sur **Rapport - qualité**.
- Étape 2** Utilisez le pavé de **navigation** et le bouton **Sélectionner** pour faire défiler la liste et sélectionner l'élément qui correspond le mieux à votre problème.
- Étape 3** Appuyez sur la touche dynamique **Sélectionner**.  
Les informations sont envoyées à votre administrateur système.
- 

## Document, demandes de service et informations complémentaires

Pour savoir comment obtenir de la documentation et des informations, ainsi que pour faire une demande de service, reportez-vous au bulletin mensuel What's New in Cisco Product Documentation relatif aux nouveautés en matière de documentation sur les produits Cisco. Ce bulletin, qui répertorie également tous les documents techniques Cisco nouveaux et révisés, est à l'adresse suivante :

Abonnez-vous au flux RSS What's New in Cisco Product Documentation et programmez l'envoi direct de contenus vers votre bureau, à l'aide d'une application de type lecteur. Les flux RSS constituent un service gratuit ; Cisco prend actuellement en charge RSS version 2.0.







## Sûreté et sécurité du produit

---

- [Consignes de sécurité et informations relatives aux performances, page 157](#)
- [Déclarations de conformité FCC, page 158](#)
- [Présentation de la sécurité des produits Cisco, page 159](#)

## Consignes de sécurité et informations relatives aux performances

### Coupure de courant

Les coupures de courant et la présence d'autres périphériques peuvent affecter le fonctionnement de votre téléphone IP Cisco.

Pour accéder au service d'urgence, votre téléphone doit être sous tension. En cas de coupure de courant, le service d'appel d'urgence et de réparation ne fonctionnera pas tant que le courant n'est pas rétabli. Il est possible que vous deviez ensuite réinitialiser ou reconfigurer votre téléphone pour pouvoir utiliser le service d'appel d'urgence et de réparation.

### Périphériques externes

Nous recommandons d'utiliser des périphériques externes, par exemple, des casques, des câbles et des connecteurs de bonne qualité, blindés contre les interférences produites par les signaux de fréquences radio et audio.



---

**Remarque**

Tous les produits de téléphonie sur IP de Cisco ne prennent pas en charge les périphériques, cordons ou câbles externes. Pour plus d'informations, reportez-vous à la documentation de votre téléphone.

---

Selon la qualité de ces périphériques et leur proximité par rapport à d'autres appareils, tels que des téléphones portables ou des radios bidirectionnelles, des parasites sonores sont toujours susceptibles de se produire. Dans ce cas, Cisco vous recommande d'appliquer une ou plusieurs des mesures ci-dessous :

- Éloigner le périphérique externe de la source émettrice des signaux de fréquences radio ou audio.
- Maintenir les câbles du périphérique externe éloignés de la source émettrice des signaux de fréquences radio ou audio.
- Utiliser des câbles blindés pour le périphérique externe ou des câbles dotés d'un blindage supérieur et d'un meilleur connecteur.
- Raccourcir le câble du périphérique externe.
- Utiliser des structures en ferrite ou d'autres dispositifs de ce type pour les câbles du périphérique externe.

Cisco ne peut pas garantir les performances des périphériques, des câbles et des connecteurs externes.



#### Avertissement

Dans les pays de l'Union européenne, utilisez uniquement des haut-parleurs, des microphones et des casques externes conformes à la Directive 89/336/CE sur la compatibilité électromagnétique (CEM).

## Performances du casque sans fil Bluetooth

Les téléphones IP Cisco Unified prennent en charge la technologie Bluetooth de classe 2 si les casques sont compatibles Bluetooth. La technologie Bluetooth permet des connexions sans fil à faible bande passante dans un rayon de 10 mètres. Les meilleures performances sont obtenues dans un rayon de 1 à 2 mètres. Vous pouvez connecter jusqu'à cinq casques, mais seul le dernier connecté est utilisé par défaut.

Étant donné le risque d'interférences, Cisco recommande d'éloigner les appareils 802.11 b/g, les périphériques externes Bluetooth, les fours à micro-ondes et les objets métalliques volumineux du casque sans fil.

Pour qu'un casque sans fil Bluetooth fonctionne correctement, il n'est pas nécessaire de se retrouver dans le champ direct du téléphone. Certains obstacles, comme les murs et les portes, ainsi que les interférences issues d'autres appareils électroniques, peuvent toutefois affecter la connexion.

## Informations sur l'alimentation

Connectez votre téléphone IP Cisco à votre LAN en utilisant un câble Ethernet de CAT 5e pour bénéficier de l'ensemble des fonctionnalités de votre téléphone IP Cisco. Si votre port Ethernet est équipé de Power over Ethernet (PoE), votre téléphone IP Cisco peut être alimenté par l'intermédiaire du port LAN. Ne tirez pas le câble Ethernet LAN à l'extérieur du bâtiment.

## Déclarations de conformité FCC

La Commission fédérale des communications (FCC, Federal Communications Commission) exige des déclarations de conformité pour les éléments ci-dessous :

### Déclaration FCC - Partie 15.21

Les changements ou modifications non expressément approuvés par la partie responsable de la conformité sont susceptibles d'annuler l'autorisation accordée à l'utilisateur de se servir de l'équipement.

## Déclaration FCC - Exposition aux rayonnements RF

Cet équipement respecte les limites d'exposition aux rayonnements fixées par la FCC pour un environnement non contrôlé. Les utilisateurs finals doivent suivre les instructions de fonctionnement spécifiques pour être en conformité en matière d'exposition aux rayonnements. Cet émetteur doit être placé à au moins 20 cm de l'utilisateur et ne doit pas être colocalisé ou utilisé avec une autre antenne ou un autre émetteur.

## Déclaration FCC relative aux récepteurs et aux appareils numériques de classe B

Ce produit a été testé et respecte les spécifications d'un appareil numérique de classe B, conformément à la partie 15 des règles FCC. Ces limites sont destinées à fournir une protection raisonnable contre les interférences nuisibles causées lorsque l'équipement est utilisé dans un environnement résidentiel. Cet équipement génère, utilise et peut émettre de l'énergie radiofréquence et, s'il n'est pas installé et utilisé conformément aux instructions, peut causer des interférences perturbant les communications radio. Nous ne pouvons toutefois pas vous garantir qu'aucune installation ne causera des interférences.

Si cet équipement provoque des interférences nuisibles au niveau de la réception de la radio ou de la télévision, ce qui peut être constaté en l'allumant et en l'éteignant, les utilisateurs sont invités à essayer de remédier à ces interférences en appliquant une ou plusieurs des mesures ci-dessous :

- Réorientez ou déplacez l'antenne de réception
- Augmentez la distance entre les équipements ou les appareils
- Branchez l'équipement sur une prise différente de celle du récepteur
- Contactez un revendeur ou un technicien radio/TV expérimenté pour obtenir de l'aide

## Présentation de la sécurité des produits Cisco

Ce produit, qui contient des fonctions cryptographiques, est soumis aux lois des États-Unis et d'autres pays qui régissent l'importation, l'exportation, le transfert et l'utilisation. La fourniture de produits cryptographiques Cisco n'autorise pas un tiers à importer, à exporter, à distribuer ou à utiliser le chiffrement. Les importateurs, exportateurs, distributeurs et utilisateurs sont responsables du respect des lois des États-Unis et des autres pays. Lorsque vous utilisez ce produit, vous acceptez de respecter les lois et réglementations applicables. Si vous n'êtes pas en mesure de respecter les lois des États-Unis et celles des autres pays, renvoyez-nous ce produit immédiatement.

Pour plus d'informations sur les réglementations américaines concernant les exportations, reportez-vous à l'adresse suivante : <http://www.bis.doc.gov/index.php/regulations/export-administration-regulations-ear>.





## Garantie

---

- [Conditions générales de la garantie matérielle limitée à un an de Cisco, page 161](#)

### **Conditions générales de la garantie matérielle limitée à un an de Cisco**

Des conditions spéciales s'appliquent à votre garantie matérielle et aux services qui sont à votre disposition au cours de la période couverte par la présente garantie.

Votre déclaration de garantie formelle, les garanties et les accords de licence applicables aux logiciels Cisco sont disponibles sur Cisco.com à l'adresse :<http://www.cisco.com/go/hwwarranty><http://www.cisco.com/go/hwwarranty>.

