

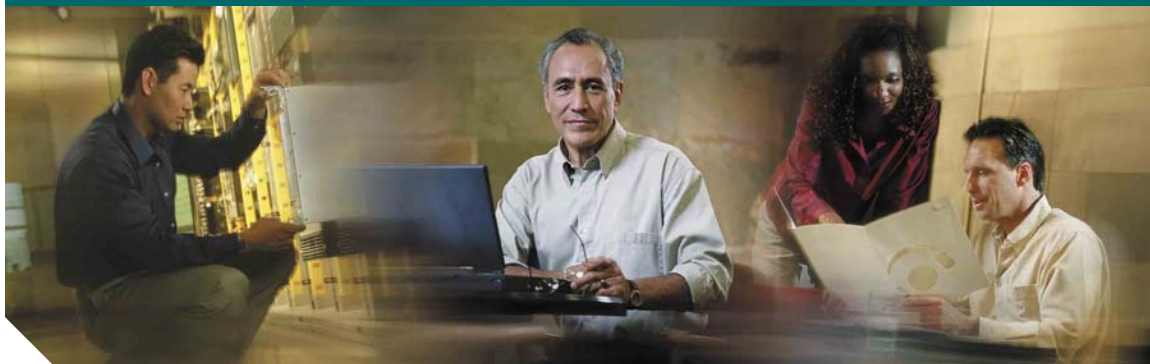

Manuel de téléphone



## **Téléphones IP Cisco Unified 7961G/7961G-GE et 7941G/7941G-GE pour Cisco Unified CallManager 4.2**

**INCLUANT LA LICENCE ET LA GARANTIE**





### **Siège social**

Cisco Systems, Inc.  
170 West Tasman Drive  
San Jose, CA 95134-1706  
États-Unis  
<http://www.cisco.com>  
Tél. : +1 408 526-4000  
+1 800 553-NETS (6387)  
Fax : +1 408 526-4100





## Tâches téléphoniques courantes

Afficher l'aide en ligne sur le téléphone	Appuyez sur  .
Passer un appel	Décrochez le téléphone avant ou après avoir composé un numéro.
Rappeler un numéro	Appuyez sur <b>Bis</b> ou sur la touche de navigation avec le téléphone raccroché pour visualiser le journal d'appels passés.
Utiliser le combiné au cours d'un appel	Décrochez le combiné.
Utiliser le haut-parleur ou le casque au cours d'un appel	Appuyez sur  ou sur  , puis raccrochez le combiné.
Utiliser le mode Secret du téléphone	Appuyez sur  .
Utiliser les journaux d'appels	Appuyez sur  pour choisir un journal d'appels. Pour composer un numéro, mettez en surbrillance une entrée de liste et décrochez le téléphone.
Modifier un numéro	Appuyez sur <b>EditNum</b> , sur << ou sur >>.
Mettre en attente/ reprendre un appel	Appuyez sur <b>Attente</b> ou sur <b>Reprend</b> .
Transférer un appel vers un nouveau numéro	Appuyez sur <b>Trnsfer</b> et entrez un numéro cible, puis appuyez une nouvelle fois sur <b>Trnsfer</b> .
Démarrer une conférence téléphonique standard	Appuyez sur <b>autres</b> > <b>Conf.</b> , composez le numéro du participant, puis appuyez de nouveau sur <b>Conf.</b>



Copyright © 2006, Cisco Systems, Inc. Tous droits réservés. Cisco, Cisco IOS, Cisco Systems et le logo Cisco Systems sont des marques déposées de Cisco Systems, Inc. ou de ses filiales aux États-Unis et dans certains autres pays. Tous les autres noms ou marques mentionnés dans ce document ou sur le site Web sont la propriété de leurs détenteurs respectifs. L'utilisation du terme « partenaire » n'implique nullement une relation de partenariat entre Cisco et toute autre entreprise. (0601R)

OL-9616-01



## Téléphones IP Cisco Unified 7961G/ 7961G-GE et 7941G/ 7941G-GE pour Cisco Unified CallManager 4.2

Définitions des touches dynamiques  
Icônes de l'écran du téléphone  
Icônes de boutons  
Tâches téléphoniques courantes







## Définitions des touches dynamiques

<b>AGrpIntr</b>	Répondre à un appel en sonnerie dans un groupe associé
<b>Annuler</b>	Annuler une opération ou quitter un écran sans appliquer les modifications effectuées
<b>autres</b>	Afficher d'autres touches dynamiques
<b>Bis</b>	Rappeler le dernier numéro composé
<b>Compos.</b>	Composer un numéro de téléphone
<b>Conf.</b>	Créer une conférence téléphonique
<b>ConG</b>	Se déconnecter des groupes de recherche pour empêcher les appels de cette provenance de sonner sur votre téléphone
<b>Détails</b>	Ouvrir l'enregistrement Détails d'un appel à plusieurs interlocuteurs dans les journaux d'appels en absence et d'appels reçus
<b>EditNum</b>	Modifier un numéro dans un journal d'appels
<b>Effacer</b>	Supprimer des enregistrements ou des paramètres
<b>Effacer</b>	Réinitialiser les valeurs par défaut des paramètres
<b>Enreg.</b>	Sauvegarder les paramètres choisis
<b>Fermer</b>	Fermer la fenêtre active
<b>FinApp.</b>	Déconnecter l'appel en cours
<b>GrpIntr</b>	Répondre à un appel en sonnerie dans un autre groupe
<b>InsConf</b>	Participer à un appel sur une ligne partagée et établir une conférence téléphonique
<b>Insert</b>	Participer à un appel sur une ligne partagée
<b>Intrcpt</b>	Répondre à un appel dans son groupe
<b>Joindre</b>	Joindre plusieurs appels en cours sur une même ligne pour établir une conférence téléphonique
<b>ListConf</b>	Afficher la liste des participants à la conférence



MàJ	Actualiser le contenu
ModeVid.	Choisir un mode d'affichage vidéo
MulConf	Héberger une conférence téléphonique Meet-Me
NumAbr	Composer un numéro à l'aide d'un code de numérotation abrégée
NvAppel	Passer un nouvel appel
Parquer	Stocker un appel à l'aide de la fonction de parcage d'appels
Précédent	Revenir à la rubrique d'aide précédente
QRT	Soumettre à l'administrateur système des problèmes relatifs aux appels
Quitter	Revenir à l'écran précédent
Rappel	Recevoir une notification lorsqu'un poste occupé se libère
Recher.	Effectuer une recherche dans une liste de répertoires
RenvTt	Configurer/Annuler le renvoi d'appels
Répond.	Répondre à un appel
Reprend	Reprendre un appel en attente
Rvoi Im	Transférer un appel vers votre système de messagerie vocale
Sélect.	Sélectionner une option de menu ou un appel
SupDerA	Abandonner le dernier interlocuteur à avoir rejoint une conférence téléphonique
Suppr.	Supprimer les caractères situés à droite du curseur lors de l'utilisation de la touche EditNum
Suppr.	Exclure un participant de la conférence
TrnsDir	Transférer deux appels l'un vers l'autre
Trnsfer	Transférer un appel
<<	Supprimer les caractères entrés
>>	Passer d'un caractère entré à un autre

## Icônes de l'écran du téléphone



### État de la ligne et de l'appel

	Renvoi d'appels activé
	Appel en attente
	Appel connecté
	Téléphone décroché
	Téléphone raccroché
	Appel entrant
	Ligne partagée en cours d'utilisation





### Appels sécurisés

	Appel authentifié
	Appel sécurisé





### Périphérique sélectionné

	Combiné en cours d'utilisation
	Casque en cours d'utilisation
	Haut-parleur en cours d'utilisation









### Appels critiques

	Appel prioritaire
	Appel d'importance moyenne
	Appel très important
	Appel de la plus haute importance

### Autres fonctions

	Touche de numérotation abrégée configurée
	Message en attente
	Mode vidéo activé
	Option sélectionnée
	Fonction activée

## Icônes de boutons

	Messages
	Services
	Aide
	Répertoires
	Paramètres
	Volume
	Haut-parleur
	Secret
	Casque



## Table des matières

---

### **Mise en route 1**

Utilisation du présent manuel 1

Recherche d'informations supplémentaires 2

Informations supplémentaires sur la personnalisation de votre téléphone sur le Web 2

Consignes de sécurité et informations relatives aux performances 3

Fonctions d'accessibilité 5

### **Raccordement du téléphone 6**

#### **Présentation du téléphone 9**

Présentation des boutons et du matériel 9

Présentation des fonctions de l'écran du téléphone 13

Nettoyage de l'écran du téléphone 14

Présentation des menus et des boutons de fonctions 14

Présentation du système d'aide du téléphone 15

Présentation de la distinction lignes/appels 15

Présentation des icônes de ligne et d'appel 16

Présentation de la disponibilité des fonctions 16

#### **Gestion de base des appels 17**

Établissement d'un appel : options de base 17

Établissement d'un appel : options supplémentaires 18

Réponse à un appel 20

Fin d'un appel 21

Utilisation des fonctions d'attente et de reprise 21

Utilisation du mode Secret 22

Passage d'un appel à l'autre 22

Affichage de plusieurs appels 23

Transfert d'appels	23
Renvoi de tous les appels vers un autre numéro	25
Établissement de conférences téléphoniques	26
Présentation des types de conférences téléphoniques	26
Débuter et rejoindre une conférence téléphonique standard	27
Débuter ou rejoindre une conférence téléphonique Meet-Me	29
<b>Gestion avancée des appels</b>	<b>30</b>
Numérotation abrégée	30
Interception d'un appel redirigé vers votre téléphone	31
Utilisation d'une ligne partagée	32
Présentation des lignes partagées	32
Connexion à l'appel d'une ligne partagée	33
Procédure pour empêcher d'autres personnes d'afficher un appel sur une ligne partagée ou de s'y connecter	34
Stockage et récupération des appels parkés	35
Établissement et réception d'appels sécurisés	36
Suivi des appels suspects	36
Attribution de priorité aux appels critiques	37
Utilisation de la fonction de substitution de poste de Cisco	38
Déconnexion de groupes de recherche	38
<b>Utilisation du combiné, du casque et du haut-parleur</b>	<b>39</b>
Acquisition d'un casque	40
Utilisation de la fonction de réponse automatique	40
<b>Utilisation des paramètres du téléphone</b>	<b>41</b>
Personnalisation des sonneries et des indicateurs de message	41
Personnalisation de l'écran du téléphone	42

## **Utilisation des journaux d'appels et des répertoires 43**

Utilisation des journaux d'appels 43

Utilisation du répertoire d'entreprise sur le téléphone 45

## **Accès aux messages vocaux 46**

### **Accès à vos pages Web Options utilisateur 47**

Connexion aux pages Web Options utilisateur 47

Abonnement aux services téléphoniques 48

## **Présentation des options de configuration supplémentaires 49**

### **Dépannage du téléphone 51**

Informations générales de dépannage 51

Affichage des données d'administration du téléphone 52

Utilisation de l'outil de génération de rapports qualité (QRT) 52

## **Conditions générales de la garantie matérielle limitée à un an de Cisco 53**

## **Index 55**







## Mise en route

---

### Utilisation du présent manuel

Ce manuel propose une présentation générale des fonctions disponibles sur votre téléphone. Parcourez-le dans son intégralité pour prendre connaissance de toutes les possibilités de votre téléphone. Vous pouvez également consulter le tableau ci-après, qui permet d'atteindre d'un seul clic les sections les plus utilisées.

<b>Pour...</b>	<b>Procédez comme suit :</b>
Apprendre à utiliser le téléphone par vous-même	Si vous avez besoin d'aide, appuyez sur le bouton  du téléphone.
Prendre connaissance des consignes de sécurité	Reportez-vous à la section « Consignes de sécurité et informations relatives aux performances », page 3.
Raccorder le téléphone	Reportez-vous à la section « Raccordement du téléphone », page 6.
Utiliser le téléphone une fois installé	Reportez-vous à la section « Présentation du téléphone », page 9 en premier.
Connaître la signification des boutons et des voyants	Reportez-vous à la section « Présentation des boutons et du matériel », page 9.
En savoir plus sur l'écran	Reportez-vous à la section « Présentation des fonctions de l'écran du téléphone », page 13.
Passer des appels	Reportez-vous à la section « Établissement d'un appel : options de base », page 17.
Mettre des appels en attente	Reportez-vous à la section « Utilisation des fonctions d'attente et de reprise », page 21.
Mettre des appels en mode Secret	Reportez-vous à la section « Utilisation du mode Secret », page 22.
Transférer des appels	Reportez-vous à la section « Transfert d'appels », page 23.
Établir des conférences téléphoniques	Reportez-vous à la section « Établissement de conférences téléphoniques », page 26.
Configurer la fonction de numérotation abrégée	Reportez-vous à la section « Numérotation abrégée », page 30.

<b>Pour...</b>	<b>Procédez comme suit :</b>
Partager un numéro de téléphone	Reportez-vous à la section « Utilisation d'une ligne partagée », page 32.
Utiliser la fonction haut-parleur du téléphone	Reportez-vous à la section « Utilisation du combiné, du casque et du haut-parleur », page 39.
Modifier le volume de la sonnerie ou de la tonalité	Reportez-vous à la section « Utilisation des paramètres du téléphone », page 41.
Consulter vos appels en absence	Reportez-vous à la section « Utilisation des journaux d'appels et des répertoires », page 43.
Écouter vos messages vocaux	Reportez-vous à la section « Accès aux messages vocaux », page 46.
Consulter les définitions des touches dynamiques et des icônes	Reportez-vous au livret de référence au début du présent manuel.

## Recherche d'informations supplémentaires

Pour obtenir la documentation la plus récente sur les téléphones IP Cisco Unified, reportez-vous au site Web à l'adresse suivante :

[http://www.cisco.com/univercd/cc/td/doc/product/voice/c\\_ipphon/index.htm](http://www.cisco.com/univercd/cc/td/doc/product/voice/c_ipphon/index.htm)

Vous pouvez accéder au site Web de Cisco à l'adresse suivante :

<http://www.cisco.com/>

Les sites Web internationaux de Cisco sont accessibles à l'adresse suivante :

[http://www.cisco.com/public/countries\\_languages.shtml](http://www.cisco.com/public/countries_languages.shtml)

## Informations supplémentaires sur la personnalisation de votre téléphone sur le Web

Votre téléphone IP Cisco Unified est un périphérique réseau qui peut partager des informations avec les autres périphériques du même type de votre entreprise, notamment votre ordinateur. Pour établir/personnaliser des services téléphoniques et contrôler les fonctions/paramètres du téléphone depuis votre ordinateur, vous pouvez utiliser les pages Web Options utilisateur de Cisco Unified CallManager. Ces fonctions font l'objet d'une présentation générale dans ce manuel. Pour obtenir des instructions complètes, reportez-vous au manuel de *personnalisation de votre téléphone IP Cisco Unified sur le Web* à l'adresse suivante :

[http://www.cisco.com/univercd/cc/td/doc/product/voice/c\\_ipphon/index.htm](http://www.cisco.com/univercd/cc/td/doc/product/voice/c_ipphon/index.htm)

# Consignes de sécurité et informations relatives aux performances

Avant d'installer ou d'utiliser votre téléphone IP Cisco Unified, lisez les consignes de sécurité suivantes.



**Attention**

---

## CONSIGNES DE SÉCURITÉ IMPORTANTES

**Ce symbole d'avertissement signale un danger. Vous vous trouvez dans une situation pouvant occasionner des lésions corporelles. Avant de travailler sur un équipement, soyez conscient des risques liés aux circuits électriques et familiarisez-vous avec les procédures couramment utilisées pour éviter les accidents. Utilisez le numéro indiqué à la fin de chaque avertissement pour en rechercher la traduction dans votre version localisée des consignes de sécurité fournies avec ce périphérique.** Déclaration 1071.

---

## INSTRUCTIONS À GARDER À L'ESPRIT

---



**Attention**

---

**Lisez les instructions d'installation avant de raccorder l'appareil à sa source d'alimentation.**

---



**Attention**

---

**La mise au rebut de ce produit doit se faire en conformité avec les lois et réglementations en vigueur dans votre pays.**

---



**Attention**

---

**Ne travaillez pas sur le système et ne touchez pas aux câbles pendant un orage.**

---



**Attention**

---

**Pour prévenir tout risque d'électrocution, ne branchez pas de circuits de sécurité à tension très basse (Safety extra-low voltage, SELV) sur les circuits de tension destinés au réseau téléphonique (telephone network voltage, TNV). Les ports LAN (réseau local) contiennent des circuits SELV et, les ports WAN (réseau étendu), des circuits TNV. Certains ports LAN et WAN utilisent des connecteurs RJ-45. Soyez prudent lorsque vous connectez des câbles.**

---



**Avertissement**

---

Les circuits d'alimentation directe acheminent le courant via le câble de communication. Utilisez le câble Cisco fourni ou un câble de communication AWG 24 minimum.

---

## Utilisation d'une alimentation externe

Les avertissements suivants s'appliquent lorsque vous utilisez une alimentation externe avec le téléphone IP Cisco Unified.



### Attention

---

**Ce produit présuppose l'installation d'une protection contre les courts-circuits liés à une surtension. Veillez à utiliser un fusible ou un disjoncteur inférieur à 120 VCA/15 A aux États-Unis (240 VCA/10 A dans le reste du monde) sur les conducteurs de phase (tout conducteur de courant).**

---



### Attention

---

**Ce dispositif est conçu pour fonctionner avec des systèmes d'alimentation TN.**

---



### Attention

---

**L'ensemble de raccordement fiche-prise doit être accessible à tout moment car il sert de dispositif principal de déconnexion.**

---



### Attention

---

**L'alimentation doit être placée en intérieur.**

---



### Avertissement

---

Utilisez uniquement l'alimentation spécifiée par Cisco avec ce produit.

---

## Panne de courant

Votre accessibilité à des services d'urgence par téléphone dépend de l'alimentation de l'appareil. Lors d'une panne de courant, la numérotation des services d'entretien et d'appel d'urgence ne fonctionnera pas. Dans ce cas, vous devez peut-être réinitialiser ou reconfigurer l'équipement avant d'utiliser la numérotation des services d'entretien et d'appel d'urgence.

## Utilisation de périphériques externes

Les informations suivantes s'appliquent lorsque vous utilisez des périphériques externes avec le téléphone IP Cisco Unified :

Cisco recommande d'utiliser des périphériques externes de bonne qualité (haut-parleurs, microphones et casques), qui soient blindés contre les interférences produites par les signaux de fréquences radio (FR) et audio (FA).

En fonction de leur qualité et de la proximité d'autres périphériques (téléphone portable, radio bidirectionnelle, etc.), des parasites sonores peuvent toujours se produire. Dans ce cas, Cisco vous recommande d'effectuer une ou plusieurs des opérations suivantes :

- Éloignez le périphérique externe de la source des signaux de fréquences radio ou audio.
- Éloignez les câbles du périphérique externe de la source des signaux de fréquences radio ou audio.
- Utilisez des câbles blindés pour le périphérique externe ou des câbles dotés d'un blindage supérieur et d'un meilleur connecteur.
- Raccourcissez le câble du périphérique externe.
- Utilisez des structures en ferrite ou d'autres dispositifs de ce type pour les câbles du périphérique externe.

Cisco ne peut pas garantir les performances du système car elle ne dispose d'aucun moyen de contrôle sur la qualité des périphériques externes, des câbles et des connecteurs utilisés. Le système fonctionne de manière adéquate lorsque les périphériques appropriés sont connectés à l'aide de câbles et de connecteurs de bonne qualité.



---

### **Avertissement**

Dans les pays de l'Union européenne, utilisez uniquement des haut-parleurs, des microphones et des casques externes conformes à la Directive 89/336/CE sur la compatibilité électromagnétique (CEM).

---

## Fonctions d'accessibilité

La liste des fonctions d'accessibilité est disponible sur demande.

# Raccordement du téléphone

Votre administrateur système va probablement raccorder votre nouveau téléphone IP Cisco Unified au réseau de téléphonie IP de votre entreprise. Si ce n'est pas le cas, reportez-vous à l'illustration et au tableau ci-dessous pour raccorder le téléphone.

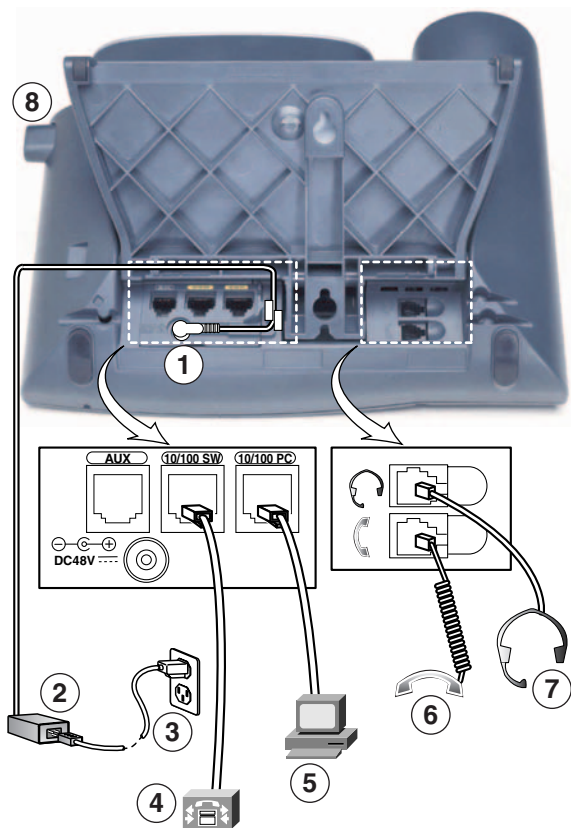

1	Port de l'adaptateur CC (48 V)	5	Port d'accès (10/100/(1000 <sup>1</sup> ) PC)
2	Alimentation CA vers CC	6	Port du combiné
3	Cordon d'alimentation CA	7	Port du casque
4	Port réseau (10/100/(1000 <sup>1</sup> ) SW)	8	Bouton du socle

1. Uniquement disponible sur les téléphones version gigabit Ethernet.

## Réglage du socle

Pour modifier l'angle de positionnement de votre téléphone sur votre bureau, maintenez le bouton du socle enfoncé pendant que vous réglez le socle.

## Réglage du support du combiné

Lorsque vous raccordez votre téléphone, vous pouvez régler le support du combiné pour éviter que ce dernier tombe de son support. Pour connaître la procédure, reportez-vous au tableau ci-dessous.

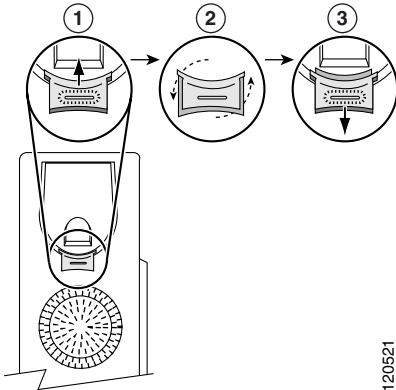

<b>1</b>	Posez le combiné de côté et tirez la plaquette plastique carrée du support du combiné.
<b>2</b>	Faites pivoter la plaquette de 180 degrés.
<b>3</b>	Remplacez la plaquette sur le support du combiné en la faisant coulisser. Une extension ressort en haut de la plaquette qui a pivoté. Remplacez le combiné sur son support.

## Enregistrement à l'aide de l'outil TAPS

Une fois votre téléphone raccordé au réseau, votre administrateur système peut vous demander d'enregistrer automatiquement votre téléphone à l'aide de l'outil TAPS (Tool for Auto-Registered Phones Support - Outil d'assistance des téléphones enregistrés automatiquement). Cet outil peut être utilisé pour un nouveau téléphone ou un téléphone de remplacement.

Pour enregistrer un téléphone à l'aide de l'outil TAPS, décrochez le combiné, entrez le numéro de poste TAPS fourni par votre administrateur système et suivez les instructions vocales. Vous pouvez avoir à entrer le numéro entier de poste et donc à préciser l'indicatif régional. Lorsque votre téléphone affiche un message de confirmation, raccrochez. Le processus de redémarrage du téléphone est lancé.

## **Informations sur le casque**

Pour utiliser un casque, branchez-le sur son port situé à l'arrière du téléphone.

Bien que Cisco Systems réalise des essais internes sur des casques de fournisseurs tiers utilisés avec les téléphones IP Cisco Unified, Cisco ne certifie, ni ne promet de produits de fournisseurs de casques ou de combinés. En raison des contraintes environnementales et matérielles liées aux différents sites de déploiement des téléphones IP Cisco Unified, il n'existe pas de solution optimale unique pour tous les environnements. Cisco recommande à ses clients de tester les casques qui fonctionnent le mieux dans leur environnement avant de les déployer à grande échelle sur leur réseau.

Dans certains cas, les pièces mécaniques ou les composants électroniques de différents casques peuvent provoquer un écho sur le poste des interlocuteurs des utilisateurs de téléphones IP Cisco Unified.

Cisco Systems recommande d'utiliser des périphériques externes (casques, etc.) de bonne qualité, protégés des interférences produites par les signaux de fréquences radio et audio. En fonction de leur qualité et de la proximité d'autres périphériques (téléphone cellulaire, radio bidirectionnelle, etc.), des parasites sonores peuvent toujours se produire. Pour plus d'informations, reportez-vous à la section « Utilisation de périphériques externes », page 5.

Pour déterminer si un casque donné convient au téléphone IP Cisco Unified, vérifiez avant tout qu'il ne provoque pas de ronflement sonore. Ce ronflement peut être audible soit uniquement par votre interlocuteur, soit par votre interlocuteur et vous (utilisateur du téléphone IP Cisco Unified). Certains ronflements ou bourdonnements potentiels peuvent être dus à de nombreuses causes extérieures, notamment l'éclairage électrique, la proximité de moteurs électriques et de grands écrans de PC. Dans certains cas, il est possible de réduire ou d'éliminer le ronflement à l'aide d'un groupe amplificateur de puissance local. Pour plus d'informations, reportez-vous à la section « Utilisation d'une alimentation externe », page 4.

## **Qualité audio à l'appréciation de l'utilisateur**

Au-delà des performances physiques, mécaniques et techniques, la qualité audio d'un casque doit sembler bonne à votre interlocuteur et vous (utilisateur). Le son est un facteur subjectif et Cisco ne peut pas garantir les performances d'un casque ou d'un combiné quelconque, mais certains des casques et combinés disponibles sur les sites indiqués ci-dessous semblent fonctionner correctement sur les téléphones IP Cisco Unified.

Néanmoins, il appartient en dernier ressort au client de tester cet équipement dans son propre environnement pour déterminer si ses performances sont acceptables.

Pour plus d'informations sur les casques, reportez-vous aux pages Web suivantes :

<http://www.vxicorp.com/cisco>

<http://www.plantronics.com/cisco>



# Présentation du téléphone

---

Les téléphones IP Cisco Unified 7961G/7961G-GE (version gigabit Ethernet) et 7941G/7941G-GE (version gigabit Ethernet) sont des téléphones haut de gamme qui permettent une communication orale via le réseau de données utilisé par votre ordinateur. Ainsi, vous pouvez passer et recevoir des appels téléphoniques, mettre des appels en attente, utiliser une numérotation abrégée, transférer des appels, établir des conférences téléphoniques, etc. Les téléphones IP Cisco Unified 7961G-GE et 7941G-GE version gigabit Ethernet sont équipés des toutes dernières technologies et évolutions en matière de téléphonie VoIP Gigabit Ethernet. Les téléphones IP Cisco Unified 7961G et 7961G-GE comptent six touches programmables pour les lignes téléphoniques, les fonctions, les numéros abrégés et les services. En revanche, les téléphones IP Cisco Unified 7941G et 7941G-GE disposent de deux touches de ce type (reportez-vous à la section « Présentation des boutons et du matériel », page 9 pour en savoir plus).

Outre ses capacités de gestion de base des appels, votre téléphone peut prendre en charge certaines fonctions de productivité destinées à améliorer le périphérique. Selon sa configuration, il permet :

- l'accès aux données du réseau, aux applications XML et aux services Web.
- la personnalisation en ligne des fonctions et des services téléphoniques depuis vos pages Web Options utilisateur.
- un système d'aide en ligne complet qui affiche des informations à l'écran du téléphone.

## Présentation des boutons et du matériel











La Figure 1 et la Figure 2 permettent d'identifier les boutons et le matériel de votre téléphone.









**Figure 1** *Téléphones IP Cisco Unified 7961G et 7961G-GE*



**Figure 2** *Téléphones IP Cisco Unified 7941G et 7941G-GE*





	Élément	Description	Pour plus d'informations, reportez-vous à la section...
1	Touches programmables 	<p>Selon la configuration du téléphone, les touches programmables permettent l'accès aux :</p> <ul style="list-style-type: none"> <li>• Lignes téléphoniques (boutons de ligne).</li> <li>• Numéros abrégés (touches de numérotation abrégée).</li> <li>• Services Web (par exemple, bouton du carnet d'adresses personnel).</li> <li>• Fonctions du téléphone (par exemple, bouton de confidentialité).</li> </ul> <p>Les boutons s'allument et leur couleur indique l'état de l'appel.</p> <ul style="list-style-type: none"> <li> Vert fixe : appel actif</li> <li> Vert clignotant : appel en attente</li> <li> Orange fixe : fonction de confidentialité en cours d'utilisation</li> <li> Orange clignotant : appel entrant</li> <li> Rouge fixe : ligne en cours d'utilisation à distance</li> <li> Rouge clignotant : ligne non disponible de parcage d'appel dirigé</li> </ul>	<ul style="list-style-type: none"> <li>• Présentation des fonctions de l'écran du téléphone, page 13</li> <li>• Gestion de base des appels, page 17</li> <li>• Numérotation abrégée, page 30</li> <li>• Utilisation d'une ligne partagée, page 32</li> <li>• Stockage et récupération des appels parqués, page 35</li> </ul>
2	Écran du téléphone	Affiche les fonctions téléphoniques.	Présentation des fonctions de l'écran du téléphone, page 13
3	Bouton du socle	Permet de régler l'angle du socle du téléphone.	Réglage du socle, page 7
4	Bouton Messages 	Compose le numéro de votre service de messagerie vocale automatiquement (variable selon les services).	Utilisation des journaux d'appels, page 43.
5	Bouton Répertoires 	Active/Désactive le menu de répertoires et permet d'accéder aux journaux d'appels/répertoires.	Utilisation des journaux d'appels, page 43
6	Bouton d'aide 	Active le menu d'aide.	Présentation du système d'aide du téléphone, page 15

	<b>Élément</b>	<b>Description</b>	<b>Pour plus d'informations, reportez-vous à la section...</b>
<b>7</b>	Bouton Paramètres 	Active/Désactive le menu de paramètres. Il permet de contrôler le contraste de l'écran et les sonneries.	Utilisation des paramètres du téléphone, page 41
<b>8</b>	Bouton Services 	Active/Désactive le menu de services.	Accès à vos pages Web Options utilisateur, page 47
<b>9</b>	Bouton Volume 	Contrôle le volume du combiné, du casque et du haut-parleur (décroché) et le volume de la sonnerie (raccroché).	Utilisation du combiné, du casque et du haut-parleur, page 39
<b>10</b>	Bouton Haut-parleur 	Active/Désactive le mode haut-parleur. Lorsque le mode haut-parleur est activé, le bouton est allumé.	Utilisation du combiné, du casque et du haut-parleur, page 39
<b>11</b>	Bouton Secret 	Active/Désactive le mode Secret. En mode Secret, le bouton est allumé.	Utilisation du mode Secret, page 22
<b>12</b>	Bouton Casque 	Active/Désactive le mode casque. Lorsque le mode casque est activé, le bouton est allumé.	Utilisation du combiné, du casque et du haut-parleur, page 39
<b>13</b>	Bouton de navigation 	Permet de faire défiler les menus et de mettre les options en surbrillance. Lorsque le téléphone est raccroché, le bouton permet d'afficher les numéros de téléphone du journal d'appels passés.	Utilisation des journaux d'appels, page 43
<b>14</b>	Clavier	Permet de composer les numéros de téléphone, de saisir des lettres et de sélectionner des options de menu.	Gestion de base des appels, page 17
<b>15</b>	Touches dynamiques 	Activent chacune une option de touche dynamique (affichée à l'écran du téléphone).	Présentation des fonctions de l'écran du téléphone, page 13
<b>16</b>	Bande lumineuse du combiné	Indique un appel entrant ou un nouveau message vocal.	Accès aux messages vocaux, page 46

# Présentation des fonctions de l'écran du téléphone

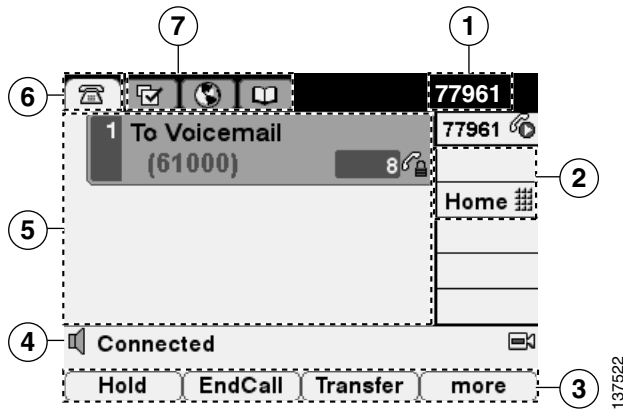
Lorsque des appels sont actifs et que plusieurs menus de fonctions sont ouverts, l'écran principal du téléphone se présente de la façon suivante :







1	Ligne téléphonique principale	Affiche le numéro de téléphone (numéro de poste) pour votre ligne téléphonique principale. Lorsque plusieurs onglets de fonctions sont ouverts, le numéro de téléphone, l'heure et la date s'affichent en alternance à cet endroit.
2	Icônes de touches programmables	Les touches programmables  peuvent servir de boutons de lignes téléphoniques, de touches de numérotation abrégée, de boutons de services téléphoniques ou de boutons de fonctions téléphoniques. Les icônes et les étiquettes indiquent le mode de configuration de ces boutons. Pour obtenir des informations sur une icône, reportez-vous à la section Icônes de l'écran du téléphone dans le livret de référence au début du présent manuel.
3	Étiquettes des touches dynamiques	Affichent chacune une fonction de touche dynamique. Pour activer une touche dynamique, appuyez sur le bouton  correspondant.
4	Ligne d'état	Affiche les icônes du mode audio, les informations d'état et les invites.
5	Zone d'activité des appels	Affiche les appels en cours par ligne, y compris l'ID de l'appelant, la durée et l'état de l'appel pour la ligne mise en surbrillance (en mode d'affichage standard). Reportez-vous aux sections « Présentation des icônes de ligne et d'appel », page 16 et « Affichage de plusieurs appels », page 23.
6	Onglet de téléphone	Indique l'activité des appels.
7	Onglets de fonctions	Indiquent chacun un menu de fonctions ouvert. Reportez-vous à la section « Présentation des menus et des boutons de fonctions », page 14.

## Nettoyage de l'écran du téléphone

Essayez doucement l'écran du téléphone avec un chiffon doux et sec. N'appliquez pas de produits, qu'ils soient liquides ou en poudre, sur votre téléphone. Si vous n'utilisez pas de chiffon doux et sec, vous risquez d'endommager les composants de votre téléphone et donc d'entraîner des dysfonctionnements.







## Présentation des menus et des boutons de fonctions

Appuyez sur un bouton de fonction pour ouvrir ou fermer un menu de fonctions.

Pour...	Procédez comme suit :
Ouvrir ou fermer un menu de fonctions	Appuyez sur un bouton de fonction :  Messages  Services  Répertoires  Paramètres  Aide
Faire défiler une liste ou un menu	Appuyez sur le bouton de <b>navigation</b> .
Remonter d'un niveau dans un menu de fonctions	Appuyez sur <b>Quitter</b> . Si vous appuyez sur Quitter alors que vous êtes dans le niveau supérieur d'un menu, ce dernier se ferme.
Basculer d'un menu de fonctions actif à un autre	Appuyez sur un onglet de fonction. Chaque menu de fonctions a un onglet. Celui-ci est visible lorsque le menu de fonctions est ouvert.

## Présentation du système d'aide du téléphone

Votre téléphone IP Cisco Unified comprend un système d'aide en ligne complet. Les rubriques d'aide apparaissent à l'écran du téléphone. Reportez-vous au tableau suivant pour plus de détails.

Pour...	Procédez comme suit :
Afficher le menu principal	Appuyez sur le bouton  du téléphone et attendez quelques secondes que le menu s'affiche. Les rubriques du menu principal abordent les thèmes suivants. <ul style="list-style-type: none"><li>• À propos de votre téléphone IP Cisco Unified : détails</li><li>• Procédures relatives aux tâches téléphoniques courantes</li><li>• Fonctions d'appel : descriptions et procédures</li><li>• Aide : conseils sur l'utilisation et l'accès</li></ul>
Obtenir des informations sur un bouton ou une touche dynamique	Appuyez sur  , puis rapidement sur un bouton ou une touche dynamique.
Obtenir des informations sur une option de menu	Appuyez sur  ,  ou  pour afficher un menu de fonctions. Mettez une option du menu en surbrillance, puis appuyez deux fois sur  rapidement.
Apprendre à se servir de l'aide	Appuyez sur  . Choisissez Aide dans le menu principal.

## Présentation de la distinction lignes/appels

Pour éviter toute confusion entre les lignes et les appels, reportez-vous aux descriptions suivantes.









**Lignes** : chaque ligne est associée à un numéro de téléphone (ou de poste) que les autres peuvent utiliser pour vous appeler. Selon la configuration, les téléphones IP Cisco Unified 7961G/7961G-GE et 7941G/7941G-GE peuvent respectivement prendre en charge six et deux lignes maximum.

Pour connaître le nombre de lignes dont vous disposez, observez le côté droit de l'écran du téléphone. Vous disposez d'autant de lignes que de numéros d'annuaire et d'icônes de lignes téléphoniques (.

**Appels** : chaque ligne peut prendre en charge plusieurs appels. Par défaut, le téléphone prend en charge quatre appels connectés par ligne mais l'administrateur système peut adapter ce nombre à vos besoins. Un seul appel peut être actif à un moment donné. Les autres appels sont automatiquement mis en attente.

## Présentation des icônes de ligne et d'appel

Votre téléphone affiche des icônes pour vous aider à déterminer l'état de la ligne et de l'appel.

Icône	État de l'appel	Description
	Combiné raccroché	Aucune activité d'appel sur cette ligne.
	Combiné décroché	Un numéro est en cours de composition ou un appel sortant est en sonnerie. Pour connaître les différentes options de composition de numéros, reportez-vous à la section « Établissement d'un appel : options de base », page 17.
	Appel connecté	La communication avec votre interlocuteur est actuellement établie.
	Appel en sonnerie	Un appel entrant est en sonnerie sur l'une de vos lignes. Reportez-vous à la section « Réponse à un appel », page 20 pour en savoir plus.
	Appel en attente	Vous avez mis cet appel en attente.
	Utilisé à distance	Un autre téléphone qui partage votre ligne a un appel connecté. Reportez-vous à la section « Utilisation d'une ligne partagée », page 32 pour en savoir plus.
	Appel authentifié	Reportez-vous à la section « Établissement et réception d'appels sécurisés », page 36.
	Appel chiffré	Reportez-vous à la section « Établissement et réception d'appels sécurisés », page 36.

## Présentation de la disponibilité des fonctions

Selon la configuration de votre système téléphonique, certaines fonctions décrites dans ce manuel sont susceptibles de ne pas être disponibles dans votre cas ou de fonctionner différemment. Si vous avez des questions quant au fonctionnement ou à la disponibilité des fonctions, contactez un membre de l'équipe d'assistance ou votre administrateur système.







# Gestion de base des appels



Les tâches de gestion de base des appels s'appuient sur un ensemble de fonctions et de services. La disponibilité des fonctions peut varier. Pour plus d'informations, contactez votre administrateur système.

## Établissement d'un appel : options de base

Le tableau ci-dessous présente des moyens simples de passer un appel à l'aide du téléphone IP Cisco Unified.



Pour...	Procédez comme suit :	Pour plus d'informations, reportez-vous à la section...
Passer un appel en utilisant le combiné	Décrochez le combiné et composez un numéro.	Présentation du téléphone, page 9
Passer un appel en utilisant le haut-parleur	Appuyez sur  , puis composez un numéro.	Utilisation du combiné, du casque et du haut-parleur, page 39
Passer un appel en utilisant le casque	Appuyez sur  , puis composez un numéro. Si le bouton  est allumé, vous pouvez également appuyer sur <b>NvAppel</b> et composer un numéro.	Utilisation du combiné, du casque et du haut-parleur, page 39
Rappeler un numéro	Appuyez sur <b>Bis</b> pour composer le dernier numéro ou sur la touche de <b>navigation</b> pour visualiser les appels passés (dans ce dernier cas, le téléphone doit être inactif).	Utilisation des journaux d'appels, page 43
Passer un appel lorsqu'un autre appel est actif (en utilisant la même ligne)	<ol style="list-style-type: none"><li>1. Appuyez sur <b>Attente</b>.</li><li>2. Appuyez sur <b>NvAppel</b>.</li><li>3. Entrez un numéro.</li></ol>	Utilisation des fonctions d'attente et de reprise, page 21
Composer un numéro à partir d'un journal d'appels	<ol style="list-style-type: none"><li>1. Sélectionnez  &gt; <b>Appels en absence</b>, <b>Appels reçus</b> ou <b>Appels composés</b>.</li><li>2. Sélectionnez ou recherchez une entrée de liste, puis décrochez le téléphone.</li></ol>	Utilisation des journaux d'appels, page 43

## Conseils

- Vous pouvez composer un numéro avec le combiné raccroché et sans tonalité (prénumérotation). Pour la prénumérotation, entrez un numéro, puis décrochez le téléphone en soulevant le combiné ou en appuyant sur **Compos.**,  ou .
- En cas de prénumérotation, le téléphone tente d'anticiper le numéro en cours de composition. Pour ce faire, il utilise le journal d'appels passés pour afficher les numéros correspondants (s'ils sont disponibles). Cette opération s'appelle la numérotation automatique. Pour la lancer, sélectionnez le numéro affiché ou recherchez une entrée de liste, puis décrochez le téléphone.
- Si vous commettez une erreur pendant la numérotation, appuyez sur << pour effacer des chiffres.

## Établissement d'un appel : options supplémentaires







Vous pouvez passer des appels en utilisant des fonctions et des services spéciaux éventuellement disponibles sur le téléphone. Pour plus d'informations sur ces options supplémentaires, contactez votre administrateur système.

Pour...	Procédez comme suit :	Pour plus d'informations, reportez-vous à la section...
Passer un appel lorsqu'un autre est actif (sur une ligne différente)	<ol style="list-style-type: none"><li>1. Appuyez sur  pour ouvrir la nouvelle ligne. L'appel de la première ligne sera mis en attente automatiquement.</li><li>2. Entrez un numéro.</li></ol>	Utilisation des fonctions d'attente et de reprise, page 21
Composer un numéro abrégé	Procédez comme suit : <ul style="list-style-type: none"><li>• Appuyez sur  (touche de numérotation abrégée)</li><li>• Utilisez la fonction NumAbr.</li><li>• Utilisez la fonction Numéro abrégé.</li></ul>	Numérotation abrégée, page 30
Composer un numéro à partir d'un répertoire d'entreprise disponible sur le téléphone	<ol style="list-style-type: none"><li>1. Sélectionnez  &gt; <b>Répertoire d'entreprise</b> (le nom exact de ce service peut varier).</li><li>2. Saisissez un nom et appuyez sur <b>Recher.</b></li><li>3. Mettez en surbrillance une entrée de liste et décrochez le téléphone.</li></ol>	Utilisation des journaux d'appels, page 43

<b>Pour...</b>	<b>Procédez comme suit :</b>	<b>Pour plus d'informations, reportez-vous à la section...</b>
Composer un numéro de répertoire d'entreprise à l'aide de Cisco WebDialer	<ol style="list-style-type: none"> <li>1. Ouvrez un navigateur Web et accédez au répertoire de votre entreprise compatible WebDialer.</li> <li>2. Cliquez sur le numéro à composer.</li> </ol>	<i>Personnalisation de votre téléphone IP Cisco Unified sur le Web :</i> <a href="http://www.cisco.com/univercd/cc/td/doc/product/voice/c_ipphon/index.htm">http://www.cisco.com/univercd/cc/td/doc/product/voice/c_ipphon/index.htm</a>
Utiliser la fonction de rappel Cisco pour recevoir une notification lorsqu'un poste occupé ou en sonnerie se libère	<ol style="list-style-type: none"> <li>1. Appuyez sur <b>Rappel</b> lorsque vous entendez la tonalité occupé ou la sonnerie.</li> <li>2. Raccrochez. Le téléphone vous avertit lorsque la ligne se libère.</li> <li>3. Passez de nouveau l'appel.</li> </ol>	Votre administrateur système
Passer un appel prioritaire	Entrez le numéro d'accès MLPP, puis le numéro de téléphone.	Attribution de priorité aux appels critiques, page 37
Composer un numéro à partir d'un carnet d'adresses personnel	<ol style="list-style-type: none"> <li>1. Choisissez  &gt; <b>Service Carnet d'adresses personnel</b> (le nom exact de cette fonction peut varier).</li> <li>2. Mettez en surbrillance une entrée de liste et décrochez le téléphone. Vous pouvez également appuyer sur l'entrée de liste de l'écran tactile.</li> </ol>	Connexion aux pages Web Options utilisateur, page 47
Passer un appel à l'aide d'un code de facturation ou de suivi	<ol style="list-style-type: none"> <li>1. Composez un numéro.</li> <li>2. Après la tonalité, entrez un code d'affaire client ou un code d'autorisation forcée.</li> </ol>	Votre administrateur système
Passer un appel en utilisant votre profil de substitution de poste Cisco	Connectez-vous au service de substitution de poste sur un téléphone.	Utilisation de la fonction de substitution de poste de Cisco, page 38



## Réponse à un appel

Vous pouvez répondre à un appel en décrochant le combiné ou utiliser d'autres options éventuellement disponibles sur le téléphone.

<b>Pour..</b>	<b>Procédez comme suit :</b>	<b>Pour plus d'informations, reportez-vous à la section...</b>
Répondre en utilisant un casque	Si le bouton  est éteint, appuyez dessus. Si le bouton  est déjà allumé, appuyez sur <b>Répond.</b> ou sur  (bouton de ligne clignotant).	Utilisation du combiné, du casque et du haut-parleur, page 39
Répondre en utilisant le haut-parleur	Appuyez sur  , <b>Répond.</b> ou sur  (clignotement).	Utilisation du combiné, du casque et du haut-parleur, page 39
Répondre à un nouvel appel à partir d'un appel connecté	Appuyez sur <b>Répond.</b> ou, si l'appel est en sonnerie sur une autre ligne, appuyez sur  (clignotement).	Utilisation des fonctions d'attente et de reprise, page 21
Répondre à l'aide de la fonction d'appel en attente	Appuyez sur <b>Répond.</b>	Utilisation des fonctions d'attente et de reprise, page 21
Envoyer un appel vers le système de messagerie vocale	Appuyez sur <b>Rvoi Im.</b>	Accès aux messages vocaux, page 46
Connecter automatiquement des appels	Utilisez la fonction de réponse automatique.	Utilisation de la fonction de réponse automatique, page 40
Récupérer un appel parqué sur un autre téléphone	Utilisez la fonction de parpage d'appel ou la fonction de parpage d'appel dirigé.	Stockage et récupération des appels parqués, page 35
Utiliser le téléphone pour répondre à un appel en sonnerie sur un autre poste	Utilisez la fonction d'interception d'appels.	Interception d'un appel redirigé vers votre téléphone, page 31
Répondre à un appel prioritaire	Mettez fin à l'appel en cours en raccrochant, puis appuyez sur <b>Répond.</b>	Attribution de priorité aux appels critiques, page 37

## Fin d'un appel

Pour mettre fin à un appel, raccrochez. Reportez-vous au tableau suivant pour plus de détails.

Pour...	Procédez comme suit :
Raccrocher lorsque vous utilisez le combiné	Remplacez le combiné sur son support ou appuyez sur <b>FinApp</b> .
Raccrocher lorsque vous utilisez le casque	Appuyez sur  . Pour que le mode casque reste activé, appuyez sur <b>FinApp</b> .
Raccrocher lorsque vous utilisez le haut-parleur	Appuyez sur  ou sur <b>FinApp</b> .
Mettre fin à un appel sans mettre fin à un autre appel de la même ligne	Appuyez sur <b>FinApp</b> . Si nécessaire, récupérez d'abord l'appel mis en attente.

## Utilisation des fonctions d'attente et de reprise

Un seul appel peut être actif à un moment donné. Tous les autres appels seront mis en attente.

Pour...	Procédez comme suit :
Mettre un appel en attente	<ol style="list-style-type: none"><li>1. Assurez-vous de la mise en surbrillance de l'appel à mettre en attente.</li><li>2. Appuyez sur <b>Attente</b>.</li></ol>
Reprendre sur la ligne active un appel mis en attente	<ol style="list-style-type: none"><li>1. Vérifiez que l'appel approprié est en surbrillance.</li><li>2. Appuyez sur <b>Reprend</b>.</li></ol>
Reprendre sur une autre ligne un appel mis en attente	Appuyez sur  pour ouvrir la ligne appropriée. Si un seul appel est en attente sur cette ligne, sa reprise est automatique. Si plusieurs appels sont en attente, recherchez l'appel concerné dans la liste, puis appuyez sur <b>Reprend</b> .

### Conseils

- Généralement, l'activation de la fonction de mise en attente génère de la musique ou un bip.
- Un appel en attente est indiqué par l'icône .



## Utilisation du mode Secret

En mode Secret, vous pouvez entendre vos interlocuteurs, mais ces derniers ne peuvent pas vous entendre. Il est possible d'utiliser le mode Secret conjointement au combiné, au haut-parleur ou au casque.

Pour..	Procédez comme suit :
Passer en mode Secret	Appuyez sur  .
Sortir du mode Secret	Appuyez sur  .

## Passage d'un appel à l'autre

Vous pouvez passer d'un appel à l'autre, sur une ou plusieurs lignes. Si l'appel sur lequel vous voulez basculer n'est pas automatiquement mis en surbrillance, utilisez le bouton de navigation pour l'atteindre.

Pour..	Procédez comme suit :
Passer d'un appel à l'autre sur une même ligne	<ol style="list-style-type: none"><li>1. Vérifiez que l'appel sur lequel vous voulez passer est en surbrillance.</li><li>2. Appuyez sur <b>Reprend</b>.</li></ol> Tout appel actif est mis en attente et l'appel sélectionné est repris.
Passer d'un appel à l'autre sur différentes lignes	Appuyez sur le bouton  de la ligne sur laquelle vous souhaitez passer. Si un seul appel est en attente sur cette ligne, sa reprise est automatique. Si plusieurs appels sont en attente, mettez en surbrillance l'appel concerné, puis appuyez sur <b>Reprend</b> .
Répondre à un appel en sonnerie à partir d'un appel déjà connecté	Appuyez sur <b>Répond.</b> ou, si l'appel est en sonnerie sur une autre ligne, appuyez sur  . Tout appel actif est mis en attente et l'appel sélectionné est repris.





## Affichage de plusieurs appels

Une meilleure compréhension de l’affichage de plusieurs appels sur le téléphone peut vous aider à organiser vos efforts de gestion des appels.

En mode d’affichage standard, le téléphone affiche les appels de la façon suivante pour la ligne mise en surbrillance :

- Les appels ayant le niveau de priorité le plus important et la durée la plus longue s’affichent en haut de la liste.
- Les appels d’un même type sont regroupés. Par exemple, tous les appels avec lesquels vous êtes entré en interaction sont regroupés vers le haut de la liste, tandis que les appels en attente sont regroupés en bas.

Vous pouvez utiliser les méthodes suivantes pour afficher plusieurs appels sur plusieurs lignes.

Pour...	Procédez comme suit :
Afficher les appels d’une autre ligne	<ol style="list-style-type: none"><li>1. Appuyez sur .</li><li>2. Appuyez immédiatement sur le bouton de ligne .</li></ol>
Avoir un aperçu de l’activité de la ligne (un appel par ligne)	<p>Appuyez sur  pour faire apparaître la ligne mise en surbrillance.</p> <p>Le téléphone bascule sur le mode de présentation des appels et affiche un seul appel par ligne. L’appel affiché est l’appel actif ou l’appel en attente le plus ancien.</p> <p>Pour revenir à l’affichage standard, appuyez sur , puis, immédiatement après, sur le bouton de la ligne.</p>

## Transfert d’appels

Le transfert permet de rediriger un appel connecté. La *cible* est le numéro vers lequel vous souhaitez transférer l’appel.

Pour...	Procédez comme suit :
Transférer un appel sans prévenir le destinataire du transfert	<ol style="list-style-type: none"><li>1. Au cours d’un appel actif, appuyez sur <b>Transfer</b>.</li><li>2. Entrez le numéro cible.</li><li>3. Appuyez de nouveau sur <b>Transfer</b> pour effectuer le transfert ou sur <b>FinApp.</b> pour l’annuler.</li></ol> <p><b>Remarque</b> Si le téléphone prend en charge le transfert en mode combiné raccroché, vous pouvez également effectuer le transfert en raccrochant.</p>

<b>Pour...</b>	<b>Procédez comme suit :</b>
Consulter un destinataire avant de lui transférer un appel	<ol style="list-style-type: none"> <li>1. Au cours d'un appel actif, appuyez sur <b>Trnsfer</b>.</li> <li>2. Entrez le numéro cible.</li> <li>3. Patientez quelques instants pour laisser le temps au destinataire du transfert de répondre.</li> <li>4. Appuyez de nouveau sur <b>Trnsfer</b> pour effectuer le transfert ou sur <b>FinApp.</b> pour l'annuler.</li> </ol> <p><b>Remarque</b> Si le téléphone prend en charge le transfert en mode combiné raccroché, vous pouvez également effectuer le transfert en raccrochant.</p>
Connecter deux appels en cours sans rester en ligne (transfert direct)	<ol style="list-style-type: none"> <li>1. Faites défiler les appels pour mettre en surbrillance celui de votre choix sur la ligne.</li> <li>2. Appuyez sur <b>Sélect</b>.</li> <li>3. Renouvelez cette procédure pour le second appel.</li> <li>4. Lorsque l'un des appels sélectionnés est mis en surbrillance, appuyez sur <b>TrnsDir</b>. (Pour afficher <b>TrnsDir</b>, vous pouvez avoir à appuyer sur la touche <b>autres</b>.)</li> </ol> <p>Les deux appels se connectent l'un à l'autre et vous ne participez plus à l'appel.</p> <p><b>Remarque</b> Pour rester en ligne avec ces appelants, utilisez l'option <b>Joindre</b> à la place.</p>
Rediriger un appel vers le système de messagerie vocale	Appuyez sur <b>Rvoi Im</b> . L'appel est automatiquement transféré vers la messagerie vocale, qui diffuse une annonce d'accueil. Cette fonction est disponible lorsqu'un appel est actif, en sonnerie ou en attente.

## Conseils

- Si le transfert en mode combiné raccroché est activé sur le téléphone, vous pouvez soit raccrocher pour mettre fin à l'appel, soit appuyer sur **Trnsfer**, puis raccrocher.
- Si le transfert en mode combiné raccroché *n'est pas activé* sur le téléphone, le fait de raccrocher sans appuyer sur **Trnsfer** remet l'appel en attente.
- Vous ne pouvez pas utiliser la touche **Trnsfer** pour rediriger un appel en attente. Appuyez sur **Reprend** pour le reprendre avant de le transférer.



# Renvoi de tous les appels vers un autre numéro

Le renvoi de tous vos appels permet de rediriger tous les appels entrants du téléphone vers un autre numéro.

Pour...	Procédez comme suit :
Configurer le renvoi d'appels sur la ligne principale	Appuyez sur <b>RenvTt</b> , puis entrez un numéro de téléphone cible.
Annuler un renvoi d'appels sur la ligne principale	Appuyez sur <b>RenvTt</b> .
Vérifier que le renvoi d'appels est activé sur la ligne principale	Recherchez : <ul style="list-style-type: none"><li>• L'icône de renvoi d'appel au-dessus du numéro de téléphone principal ()</li><li>• Le numéro cible de renvoi d'appel dans la ligne d'état.</li></ul>
Configurer ou annuler le renvoi d'appels à distance ou pour une ligne différente de la ligne principale	<ol style="list-style-type: none"><li>1. Connectez-vous aux pages Web Options utilisateur et sélectionnez un périphérique.</li><li>2. Choisissez <b>Renv. tous les appels...</b></li><li>3. Choisissez la ligne principale ou toute ligne secondaire.</li><li>4. Choisissez de réacheminer les appels vers la messagerie vocale ou vers un autre numéro.</li></ol>



## Remarque

Si la fonction de renvoi des appels s'applique à toute ligne secondaire, aucune confirmation de votre téléphone n'indique la conduite de l'opération. À la place, vous devez confirmer vos paramètres dans les pages Options utilisateur. Reportez-vous à la section « Connexion aux pages Web Options utilisateur », page 47.

## Conseils

- Vous devez entrer le numéro cible de renvoi d'appel exactement comme si vous le composiez sur le téléphone. Par exemple, entrez un code d'accès ou l'indicatif régional (le cas échéant).
- Vous pouvez renvoyer vos appels vers un téléphone analogique traditionnel ou vers un autre téléphone IP, même si votre administrateur système peut limiter la fonction de renvoi des appels aux numéros utilisés dans votre entreprise.
- Vous devez configurer cette fonction pour chacune des lignes. Si un appel arrive sur une ligne sur laquelle le renvoi d'appels n'est pas activé, la sonnerie de cet appel est normale.

# Établissement de conférences téléphoniques

Votre téléphone IP Cisco Unified vous permet de réunir trois personnes ou plus dans une même conversation téléphonique en établissant une conférence.

## Présentation des types de conférences téléphoniques

Il existe deux types de conférences téléphoniques : standard et Meet-Me.

### Conférences téléphoniques standard

Vous pouvez créer des conférences téléphoniques standard de différentes manières selon vos besoins et les touches dynamiques du téléphone.

- **Conf.** : cette touche dynamique permet d'appeler chaque participant et d'établir ainsi une conférence standard. La conférence téléphonique standard est une fonction par défaut disponible sur la plupart des téléphones.
- **Joindre** : cette touche dynamique permet de joindre plusieurs appels déjà en cours sur une ligne et d'établir ainsi une conférence standard.
- **InsConf** : cette touche dynamique permet de vous connecter à un appel existant sur une ligne partagée et de transformer l'appel en conférence téléphonique standard. Cette fonction n'est disponible que sur les téléphones utilisant des lignes partagées.

Pour obtenir des instructions supplémentaires, reportez-vous à la section « Débuter et rejoindre une conférence téléphonique standard », page 27.

### Conférences téléphoniques Meet-Me

Vous pouvez créer une conférence Meet-Me en appelant le numéro de conférence à l'heure prévue.

Pour obtenir des instructions supplémentaires, reportez-vous à la section « Débuter ou rejoindre une conférence téléphonique Meet-Me », page 29.

## Débuter et rejoindre une conférence téléphonique standard

Une conférence téléphonique standard permet à trois personnes au moins de participer à un appel unique.

Pour...	Procédez comme suit :
<ul style="list-style-type: none"><li>• Créer une conférence téléphonique en appelant les participants</li><li>• Ajouter de nouveaux participants à une conférence téléphonique existante</li></ul>	<ol style="list-style-type: none"><li>1. À partir d'un appel connecté, appuyez sur <b>Conf.</b> (Pour afficher cette option, vous pouvez avoir à appuyer sur la touche dynamique <b>autres.</b>)</li><li>2. Entrez le numéro de téléphone du participant.</li><li>3. Patientez pendant la connexion de l'appel.</li><li>4. Appuyez de nouveau sur <b>Conf.</b> pour ajouter ce participant à l'appel.</li><li>5. Répétez cette procédure pour ajouter d'autres participants.</li></ol>
Créer une conférence en joignant au moins deux appels existants	<ol style="list-style-type: none"><li>1. Assurez-vous d'avoir deux appels minimum sur une même ligne.</li><li>2. Mettez en surbrillance un appel à ajouter à la conférence.</li><li>3. Appuyez sur <b>Sélect.</b> L'appel sélectionné affiche cette icône .</li><li>4. Répétez cette opération pour chacun des appels à ajouter.</li><li>5. À partir de l'un des appels sélectionnés, appuyez sur <b>Joindre.</b> (Pour afficher cette option, vous pouvez avoir à appuyer d'abord sur la touche dynamique <b>autres.</b>)</li></ol> <p><b>Remarque</b> L'appel actif est sélectionné automatiquement.</p>
Participer à une conférence	Répondez au téléphone lorsqu'il sonne.
Créer une conférence téléphonique en insérant un appel sur une ligne partagée	Mettez en surbrillance un appel sur une ligne partagée et appuyez sur <b>InsConf.</b> (Vous pouvez avoir à appuyer d'abord sur la touche dynamique <b>autres.</b> ) Reportez-vous à la section « Utilisation d'une ligne partagée », page 32.
Afficher la liste des participants à une conférence	<ol style="list-style-type: none"><li>1. Mettez en surbrillance une conférence active.</li><li>2. Appuyez sur <b>ListConf.</b></li></ol> <p>Les participants sont répertoriés dans l'ordre dans lequel ils rejoignent la conférence, les derniers à la rejoindre apparaissant en tête de liste.</p>

<b>Pour...</b>	<b>Procédez comme suit :</b>
Mettre à jour la liste des participants à une conférence	Lorsque vous affichez la liste des participants à la conférence, appuyez sur <b>MàJ</b> .
Afficher l'initiateur de la conférence	Lorsque la liste des participants à la conférence est affichée, recherchez la personne répertoriée au bas de la liste, avec un astérisque (*) à côté de son nom.
Abandonner le dernier interlocuteur à avoir rejoint la conférence	Appuyez sur <b>SupDerA</b> . Vous ne pouvez exclure des participants que si vous êtes l'initiateur de la conférence téléphonique.
Exclure un participant de la conférence	<b>1.</b> Mettez en surbrillance le nom du participant. <b>2.</b> Appuyez sur <b>Suppr</b> . Vous ne pouvez exclure des participants que si vous êtes l'initiateur de la conférence.
Quitter une conférence standard	Raccrochez ou appuyez sur <b>FinApp</b> .

## Conseils

- Il n'est possible d'ajouter à une conférence que les appels présents sur une même ligne. S'ils sont sur des lignes différentes, transférez-les sur une seule ligne avant d'appuyer sur **Conf.** ou sur **Joindre**.
- Selon la configuration du téléphone, vous risquez de mettre fin à une conférence si vous la quittez alors que vous en êtes l'initiateur. Pour éviter ce problème, transférez la conférence avant de raccrocher.

## Débuter ou rejoindre une conférence téléphonique Meet-Me

La conférence téléphonique Meet-Me permet de démarrer une conférence ou de composer son numéro pour s'y connecter.

<b>Pour...</b>	<b>Procédez comme suit :</b>
Démarrer une conférence Meet-Me	<ol style="list-style-type: none"><li>1. Demandez un numéro de conférence Meet-Me à votre administrateur système.</li><li>2. Distribuez le numéro aux participants.</li><li>3. Lorsque vous êtes prêt à démarrer la réunion, décrochez le téléphone pour obtenir la tonalité et appuyez sur <b>MulConf</b>.</li><li>4. Composez le numéro de la conférence Meet-Me. Les participants peuvent rejoindre la conférence en composant son numéro.</li></ol> <p><b>Remarque</b> Les participants entendent une tonalité occupé s'ils appellent le numéro de la conférence avant la connexion de l'organisateur. Dans ce cas, ils doivent rappeler.</p>
Rejoindre une conférence Meet-Me	<p>Composez le numéro de la conférence Meet-Me (que vous a communiqué l'organisateur de la conférence).</p> <p><b>Remarque</b> Vous entendez une tonalité occupé si vous appelez le numéro de la conférence avant la connexion de l'organisateur. Dans ce cas, rappelez ultérieurement.</p>
Mettre fin à une conférence Meet-Me	<p>Tous les participants doivent raccrocher.</p> <p>La conférence ne se termine pas automatiquement lorsque l'organisateur se déconnecte.</p>

# Gestion avancée des appels

Les tâches de gestion avancée des appels comprennent des fonctions spéciales que l'administrateur système peut configurer sur le téléphone, en fonction de vos besoins en la matière et de votre environnement de travail.

## Numérotation abrégée



La numérotation abrégée permet d'entrer un code, d'appuyer sur un bouton ou de sélectionner un élément de l'écran du téléphone pour passer un appel. Selon la configuration du téléphone, plusieurs fonctions de numérotation abrégée peuvent être disponibles :

- Touches de numérotation abrégée
- Numérotation abrégée
- Numéros abrégés



### Remarque

- Pour configurer des touches de numérotation abrégée et la numérotation abrégée, vous devez accéder aux pages Web Options utilisateur. Reportez-vous à la section « Connexion aux pages Web Options utilisateur », page 47.
- Votre administrateur système peut également configurer des fonctions de numérotation abrégée pour vous.

Pour...	Procédez comme suit :
Utiliser des touches de numérotation abrégée	<ol style="list-style-type: none"><li>1. Configurez des touches de numérotation abrégée depuis les pages Web Options utilisateur.</li><li>2. Pour passer un appel, appuyez sur  (touche de numérotation abrégée).</li></ol>
Utiliser NumAbr	<ol style="list-style-type: none"><li>1. Configurez des codes de numérotation abrégée depuis les pages Web Options utilisateur.</li><li>2. Pour passer un appel, entrez le code de numérotation abrégée et appuyez sur <b>NumAbr</b>.</li></ol>
Utiliser Numéro abrégé	<ol style="list-style-type: none"><li>1. Abonnez-vous au service de numérotation abrégée et configurez des codes de numérotation abrégée depuis les pages Web Options utilisateur. Reportez-vous à la section « Abonnement aux services téléphoniques », page 48.</li><li>2. Pour passer un appel, choisissez  &gt; <b>Service de numérotation abrégée</b> sur le téléphone (le nom exact de cette fonction peut varier), puis mettez en surbrillance une entrée de liste et décrochez le téléphone. Vous pouvez également appuyer sur l'entrée de la liste de l'écran du téléphone.</li></ol>

## Interception d'un appel redirigé vers votre téléphone

Grâce à cette fonction, vous pouvez répondre à un appel en sonnerie sur le téléphone d'un collègue en le redirigeant vers votre appareil. Vous pouvez utiliser la fonction d'interception d'appels si vous partagez la gestion des appels avec des collègues.

Pour..	Procédez comme suit :
Répondre à un appel en sonnerie sur un autre poste de votre groupe de prise d'appel	<ol style="list-style-type: none"><li>Procédez comme suit :<ul style="list-style-type: none"><li>Appuyez sur la touche dynamique <b>Intrcpt</b> si elle est disponible.</li><li>Dans le cas contraire, décrochez le téléphone pour l'afficher et appuyez sur <b>Intrcpt</b>.</li><li>Si le téléphone prend en charge la fonction d'interception automatique, vous êtes connecté à l'appel.</li></ul></li><li>Lorsque le téléphone sonne, appuyez sur <b>Répond.</b> pour vous connecter à l'appel.</li></ol>
Répondre à un appel en sonnerie sur un poste hors de votre groupe	<ol style="list-style-type: none"><li>Procédez comme suit :<ul style="list-style-type: none"><li>Appuyez sur la touche dynamique <b>GrpIntr</b> si elle est disponible.</li><li>Dans le cas contraire, décrochez le téléphone pour l'afficher et appuyez sur <b>GrpIntr</b>.</li></ul></li><li>Entrez le code d'interception du groupe. Si le téléphone prend en charge la fonction d'interception automatique, vous êtes connecté à l'appel.</li><li>Lorsque le téléphone sonne, appuyez sur <b>Répond.</b> pour vous connecter à l'appel.</li></ol>
Répondre à un appel en sonnerie sur un autre poste de votre groupe ou sur celui d'un groupe associé	<ol style="list-style-type: none"><li>Procédez comme suit :<ul style="list-style-type: none"><li>Appuyez sur la touche dynamique <b>AGrpIntr</b> si elle est disponible.</li><li>Dans le cas contraire, décrochez le téléphone pour l'afficher et appuyez sur <b>AGrpIntr</b>.</li><li>Si le téléphone prend en charge la fonction d'interception automatique, vous êtes connecté à l'appel.</li></ul></li><li>Lorsque le téléphone sonne, appuyez sur <b>Répond.</b> pour vous connecter à l'appel.</li></ol>

## Conseils

- Selon la configuration du téléphone, vous pouvez recevoir un signal sonore et/ou visuel à propos d'un appel vers votre groupe de prise d'appel.
- Le fait d'appuyer sur **Intrcpt** et sur **GrpIntr** vous connecte à l'appel qui sonne depuis plus longtemps.
- Le fait d'appuyer sur **AGrpIntr** vous connecte à l'appel du groupe de prise d'appel de niveau de priorité supérieur.
- Si vous avez plusieurs lignes et si vous voulez prendre l'appel sur une ligne secondaire, appuyez sur le bouton  de la ligne souhaitée, puis sur une touche dynamique d'interception d'appel.

## Utilisation d'une ligne partagée

Votre administrateur système peut vous demander d'utiliser une ligne partagée si vous :

- Avez plusieurs téléphones et souhaitez n'avoir qu'un seul numéro de téléphone.
- Partagez des tâches de gestion d'appels avec des collègues.
- Gérez des appels pour le compte d'un manager.

## Présentation des lignes partagées

### Utilisation à distance

L'icône Utilisé à distance  apparaît lorsqu'un autre téléphone de votre ligne partagée a un appel connecté. Vous pouvez passer et recevoir des appels normalement sur la ligne partagée, même si l'icône Utilisé à distance s'affiche.

### Partage des informations relatives aux appels et insertion

Les autres téléphones qui partagent une ligne affichent chacun des informations sur les appels passés et reçus de la ligne partagée. Ces informations peuvent inclure l'ID de l'appelant et la durée de l'appel. (Pour obtenir des informations sur les cas d'exception, reportez-vous à la section Confidentialité.)

Lorsque des informations d'appels s'affichent ainsi, vos collègues et vous qui partagez une ligne pouvez vous connecter aux appels en utilisant la fonction **Insert** ou **InsConf**. Reportez-vous à la section « Connexion à l'appel d'une ligne partagée », page 33.

### Confidentialité

Pour empêcher les collègues qui partagent votre ligne de voir les informations sur vos appels, activez la fonction de confidentialité. Ainsi, ils ne peuvent pas se connecter à vos appels. Reportez-vous à la section « Procédure pour empêcher d'autres personnes d'afficher un appel sur une ligne partagée ou de s'y connecter », page 34.



#### Remarque

---



Le nombre maximum d'appels pris en charge sur une ligne partagée varie selon les téléphones.

---



## Connexion à l'appel d'une ligne partagée

Selon la configuration de votre téléphone, vous pouvez vous connecter à l'appel d'une ligne partagée à l'aide de la fonction Insert ou InsConf.







Pour...	Procédez comme suit :
Vérifier si la ligne partagée est en cours d'utilisation	Recherchez l'icône Utilisé à distance (  en regard d'un bouton de ligne rouge  .
Afficher les détails sur les appels en cours de la ligne partagée	Appuyez sur le bouton de ligne rouge  correspondant à la ligne utilisée à distance. Tout appel non confidentiel s'affiche dans la zone d'activité des appels de l'écran du téléphone.
Vous connecter à un appel sur une ligne partagée à l'aide de la touche dynamique <b>Insert</b>	<ol style="list-style-type: none"><li>1. Mettez en surbrillance un appel utilisé à distance.</li><li>2. Appuyez sur <b>Insert</b>. (Vous pouvez avoir à appuyer d'abord sur la touche dynamique <b>autres</b>.)</li></ol> Les autres interlocuteurs entendent un bip leur annonçant votre présence.
Vous connecter à un appel sur une ligne partagée à l'aide de la touche dynamique <b>InsConf</b>	À la différence de la fonction <b>Insert</b> , <b>InsConf</b> transforme l'appel en conférence téléphonique standard et permet ainsi d'y ajouter de nouveaux participants. Reportez-vous à la section « Établissement de conférences téléphoniques », page 26.
Vous connecter à un appel par insertion et ajouter des participants à une conférence	Insérez l'appel en utilisant l'option <b>InsConf</b> , si elle est disponible. Contrairement à la fonction <b>Insert</b> , <b>InsConf</b> transforme l'appel en conférence téléphonique standard et permet ainsi d'y ajouter de nouveaux participants. Reportez-vous à la section « Établissement de conférences téléphoniques », page 26.
Vous déconnecter d'un appel par insertion	Raccrochez. Si vous raccrochez après avoir utilisé la fonction <b>Insert</b> , les autres interlocuteurs entendent une tonalité de déconnexion et l'appel initial continue. Si vous raccrochez après avoir utilisé la fonction <b>InsConf</b> , l'appel reste en mode conférence (à condition qu'il reste au moins trois participants sur la ligne).

### Conseils

- Si vous partagez la ligne avec un téléphone dont la fonction de confidentialité est activée, les informations d'appels et les touches dynamiques d'insertion n'apparaissent pas sur les autres téléphones qui partagent la ligne.
- Lorsque vous vous connectez à un appel à l'aide de la touche **Insert**, vous pouvez en être déconnecté s'il est mis en attente, transféré ou transformé en conférence téléphonique.

## Procédure pour empêcher d'autres personnes d'afficher un appel sur une ligne partagée ou de s'y connecter

Si vous partagez une ligne téléphonique, vous pouvez utiliser la fonction de confidentialité pour empêcher les personnes qui partagent votre ligne d'afficher vos appels ou de s'y connecter.

Pour..	Procédez comme suit :
Empêcher d'autres personnes d'afficher ou de joindre les appels sur une ligne partagée	<ol style="list-style-type: none"><li>1. Appuyez sur <b>Confidentiel</b> .</li><li>2. Pour vérifier que la fonction de confidentialité est activée, recherchez l'icône de confidentialité activée  située à côté d'un bouton de ligne orange .</li></ol>
Autoriser les autres personnes à afficher des appels ou à s'y connecter sur une ligne partagée	<ol style="list-style-type: none"><li>1. Appuyez sur <b>Confidentiel</b> .</li><li>2. Pour vérifier que la fonction de confidentialité est désactivée, recherchez l'icône de confidentialité désactivée  située à côté d'un bouton de ligne non allumé .</li></ol>







### Conseils

- Si vous partagez la ligne avec un téléphone dont la fonction de confidentialité est activée, vous pouvez passer et recevoir des appels normalement sur la ligne partagée.
- La fonction de confidentialité s'applique à toutes les lignes partagées du téléphone. Par conséquent, si vous avez plusieurs lignes partagées et si la fonction de confidentialité est activée, vos collègues ne pourront pas afficher les appels sur vos lignes partagées, ni s'y connecter.
- Lorsque vous mettez un appel en attente, le nom et le numéro de l'appelant (ID) s'affichent sur la ligne partagée même si la fonction de confidentialité est activée. Toutefois, votre administrateur système peut empêcher l'affichage de l'ID d'un appelant en attente si la fonction de confidentialité est activée. Dans ce cas, vous ne pouvez récupérer l'appel que depuis le téléphone utilisé pour le mettre en attente.

## Stockage et récupération des appels parqués

Si vous souhaitez stocker un appel, vous pouvez le parquer pour qu'une autre personne et vous puissiez le récupérer sur un autre téléphone du système Cisco Unified CallManager (par exemple, le téléphone du bureau d'un collègue ou celui d'une salle de conférence). Vous pouvez parquer un appel en utilisant les méthodes suivantes.

- Pour stocker l'appel, appuyez sur la touche dynamique **Parquer**. Le téléphone affiche le numéro de parcage où le système a stocké l'appel. Vous devez enregistrer ce numéro et utiliser le même pour récupérer l'appel.
- Pour diriger l'appel vers un numéro spécifique de parcage abrégé ou non, utilisez la touche dynamique **Trnsfer**. La récupération de l'appel implique la composition du préfixe de récupération d'appels parqués suivi du numéro de parcage (abrégé ou non).
- À l'aide du bouton de parcage d'appel dirigé, vous pouvez composer le numéro abrégé de parcage et déterminer s'il est disponible ou non.

Pour...	Procédez comme suit :
Stocker un appel actif à l'aide de la fonction de parcage d'appels	<ol style="list-style-type: none"> <li>1. Au cours d'un appel, appuyez sur <b>Parquer</b>. (Vous pouvez avoir à appuyer d'abord sur la touche dynamique <b>autres</b>.)</li> <li>2. Notez le numéro de parcage affiché à l'écran du téléphone.</li> <li>3. Raccrochez.</li> </ol>
Récupérer un appel parqué	Entrez le numéro de parcage sur tout téléphone IP Cisco Unified du réseau pour vous connecter à l'appel.
Diriger et stocker un appel actif vers un numéro de parcage d'appel dirigé	<ol style="list-style-type: none"> <li>1. Au cours d'un appel, appuyez sur <b>Trnsfer</b>.</li> <li>2. Pour composer le numéro abrégé de parcage, appuyez sur le bouton de parcage d'appel dirigé  si vous disposez de l'icône de parcage non occupé . Un bouton clignotant de parcage d'appel dirigé  et l'icône de parcage occupé  indiquent que le numéro de parcage d'appel dirigé n'est pas disponible.</li> <li>3. Appuyez de nouveau sur <b>Trnsfer</b> pour valider le stockage de l'appel.</li> </ol>
Récupérer un appel parqué depuis un numéro de parcage d'appel dirigé	Depuis tout téléphone du réseau, entrez le préfixe de récupération d'appels parqués et composez le numéro de parcage d'appel dirigé. Pour vous connecter à l'appel, vous pouvez également appuyer sur le bouton de parcage d'appel dirigé  si vous disposez de l'icône de parcage occupé  .

### Conseils



- Vous disposez d'un délai limité pour récupérer un appel parqué avant qu'il recommence à sonner sur le poste initial. Pour en savoir plus, contactez votre administrateur système.
- Votre administrateur système peut affecter des boutons de parcage d'appel dirigé à des boutons de ligne disponibles sur le téléphone ou le module d'extension pour téléphones IP Cisco Unified 7914.
- Vous pouvez composer des numéros de parcage d'appel dirigé si vous n'avez pas de boutons de parcage d'appel dirigé sur le téléphone. Toutefois, vous ne pourrez pas voir l'état du numéro de parcage d'appel dirigé.

# Établissement et réception d'appels sécurisés

En fonction de la configuration du système téléphonique choisie par votre administrateur système, votre téléphone peut prendre en charge la fonction d'établissement et de réception d'appels sécurisés.

Il peut prendre en charge les types d'appels suivants.

- Appel *authentifié* : l'identité de tous les téléphones participant à l'appel a été vérifiée.
- Appel *chiffré* : le téléphone reçoit et transmet (sur le réseau IP Cisco Unified) des données audio chiffrées (votre conversation). Les appels chiffrés sont également authentifiés.
- Appel *non sécurisé* : au moins l'un des téléphones en cours d'appel ou la connexion ne prend pas en charge ces fonctions de sécurité. Il peut également être impossible de vérifier l'identité des téléphones.

Pour...	Procédez comme suit :
Contrôler le niveau de sécurité d'un appel	Vérifiez si l'une des icônes de sécurité suivantes apparaît en haut à droite de la zone d'activité des appels (en regard de l'indicateur de durée d'appel) :  Appel authentifié  Appel chiffré  Aucune icône de sécurité n'apparaît si l'appel n'est pas sécurisé.
Déterminer s'il est possible de passer des appels sécurisés dans votre entreprise	Contactez votre administrateur système.



## Remarque

Des interactions, des restrictions et des limites affectent les fonctions de sécurité du téléphone. Pour en savoir plus, contactez votre administrateur système.

## Suivi des appels suspects

Si vous faites l'objet d'appels suspects ou malveillants, votre administrateur système peut ajouter la fonction d'identification des appels malveillants (MAL) sur le téléphone. Cette fonction permet de déterminer si un appel actif est suspect. Dans l'affirmative, le lancement d'une série de messages automatisés de suivi et de notification se produit.



Pour...	Procédez comme suit :
Informez votre administrateur système d'un appel suspect ou malveillant	Appuyez sur MAL. Le téléphone émet une tonalité et affiche le message MAL réussie.

## Attribution de priorité aux appels critiques

Dans certains environnements spécialisés, tels que des bureaux de l'armée ou de l'État, vous pouvez avoir à passer et à recevoir des appels urgents ou critiques. Si vous avez besoin de ce traitement spécialisé des appels, votre administrateur système peut ajouter une fonction de préséance et préemption à plusieurs niveaux (MLPP) sur le téléphone.

Gardez ces termes à l'esprit :

- La *préséance* indique la priorité associée à un appel.
- La *préemption* est le processus qui permet de mettre fin à un appel de priorité inférieure et d'accepter parallèlement un appel de priorité supérieure.

Si vous...	Procédez comme suit :
Souhaitez pouvoir choisir le niveau de priorité (préséance) d'un appel sortant	Contactez votre administrateur système pour obtenir la liste des numéros de priorité correspondant aux appels.
Souhaitez passer un appel prioritaire (qui a la préséance)	Entrez le numéro d'accès MLPP (fourni par votre administrateur système), puis le numéro de téléphone.
Entendez une sonnerie différente (plus rapide que d'habitude) ou une tonalité d'attente spéciale	Vous recevez un appel prioritaire (qui a la préséance). Une icône MLPP s'affiche à l'écran du téléphone pour indiquer le niveau de priorité de l'appel.
Souhaitez afficher le niveau de priorité d'un appel	Recherchez une icône MLPP à l'écran du téléphone : <ul style="list-style-type: none"><li>■ Appel prioritaire</li><li> Appel d'importance moyenne (immédiat)</li><li> Appel très important (rapide)</li><li> Appel de la plus haute importance (suppression rapide) ou appel prioritaire</li></ul> Les appels les plus importants s'affichent en haut de la liste des appels. Si aucune icône MLPP n'apparaît, l'appel est un appel normal (routine).
Souhaitez accepter un appel plus important	Répondez normalement à l'appel. Le cas échéant, mettez d'abord fin à l'appel actif.
Entendez une tonalité continue qui interrompt votre appel	En d'autres termes, un appel reçu par votre interlocuteur ou vous est prioritaire sur l'appel en cours. Raccrochez immédiatement pour permettre à l'appel plus important de sonner sur votre téléphone.



### Conseils

- Lorsque vous passez ou recevez un appel compatible MLPP, vous entendez une sonnerie et une tonalité d'attente spéciales, différentes des sonneries et tonalités standard.
- Si vous entrez un numéro d'accès MLPP incorrect, un message vocal vous en avertit.

# Utilisation de la fonction de substitution de poste de Cisco

La fonction de substitution de poste de Cisco (EM) permet de configurer temporairement un téléphone IP Cisco Unified comme étant le vôtre. Dès que vous vous connectez, le téléphone adopte votre profil d'utilisateur, y compris vos lignes, vos fonctions, vos services actifs et vos paramètres Web.

L'administrateur système doit configurer la fonction EM à votre place.

Pour...	Procédez comme suit :
Vous connecter au service EM	<ol style="list-style-type: none"><li>1. Sélectionnez  &gt; <b>Service de substitution de poste</b> (le nom de cette fonction peut varier).</li><li>2. Entrez votre ID utilisateur et votre PIN (fournis par votre administrateur système).</li><li>3. Si le programme le demande, sélectionnez un profil de périphérique.</li></ol>
Vous déconnecter du service EM	<ol style="list-style-type: none"><li>1. Sélectionnez  &gt; <b>Service de substitution de poste</b> (le nom de cette fonction peut varier).</li><li>2. Lorsque vous êtes invité à vous déconnecter, appuyez sur <b>Oui</b>.</li></ol>

## Conseils

- Lors de la substitution de poste, vous êtes automatiquement déconnecté au bout d'un certain temps. Ce délai est défini par l'administrateur système.
- Les modifications apportées au profil de substitution de poste (dans les pages Web Options utilisateur) prennent effet lors de la prochaine connexion au service de substitution de poste sur un téléphone.
- Les paramètres contrôlés uniquement sur le téléphone ne sont pas gérés dans le profil de substitution de poste.

## Déconnexion de groupes de recherche

Si votre entreprise reçoit un grand nombre d'appels entrants, vous pouvez être membre d'un groupe de recherche. Un groupe de recherche inclut une série de numéros d'annuaire partageant la charge des appels entrants. Lorsque le premier numéro d'annuaire du groupe de recherche est occupé, le système recherche le numéro d'annuaire suivant disponible dans le groupe et dirige les appels vers ce téléphone.

Lorsque vous vous éloignez du téléphone, vous pouvez vous déconnecter des groupes de recherche et empêcher ainsi les appels de cette provenance de sonner.









Pour...	Procédez comme suit :
Vous déconnecter des groupes de recherche pour bloquer temporairement les appels des groupes de recherche	Appuyez sur <b>ConG</b> . L'écran du téléphone affiche Déconnecté du grpe rech.
Vous connecter pour recevoir des appels des groupes de recherche	Appuyez sur <b>ConG</b> .

## Conseil

La déconnexion des groupes de recherche n'empêche pas les appels d'autres groupes de sonner sur votre téléphone.

# Utilisation du combiné, du casque et du haut-parleur

Vous pouvez utiliser votre téléphone avec un combiné, un casque ou un haut-parleur.



Pour...	Procédez comme suit :
Utiliser le combiné	Soulevez-le pour le décrocher. Remettez-le en place pour le raccrocher.
Utiliser un casque	Appuyez sur  pour activer/désactiver le mode casque. Si vous utilisez la fonction de réponse automatique, reportez-vous à la section « Utilisation de la fonction de réponse automatique », page 40 pour obtenir des informations sur les cas d'exception. Vous pouvez utiliser le casque avec tous les contrôles de votre téléphone, notamment  et  .
Utiliser le haut-parleur	Appuyez sur  pour activer/désactiver le mode haut-parleur. La plupart des opérations de composition de numéro ou de prise d'appel déclenchent automatiquement le mode haut-parleur, à condition que le combiné soit sur son support et que la touche  soit éteinte.
Basculer vers le mode casque ou haut-parleur au cours d'un appel (en mode combiné)	Appuyez sur  ou sur  , puis raccrochez le combiné.
Basculer vers le mode combiné au cours d'un appel (en mode haut-parleur ou casque)	Soulevez le combiné (n'appuyez sur aucun bouton).
Régler le volume d'un appel	Appuyez sur  au cours de l'appel ou après obtention de la tonalité. Cette opération règle le volume du combiné, du casque ou du haut-parleur, selon le dispositif utilisé. Appuyez sur <b>Enreg.</b> pour conserver le niveau du volume lors des prochains appels.

## Acquisition d'un casque

Votre téléphone peut prendre en charge quatre ou six prises casque. Pour plus d'informations sur l'achat d'un casque, reportez-vous à la section « Informations sur le casque », page 8.

## Utilisation de la fonction de réponse automatique

Lorsque la fonction de réponse automatique est activée, votre téléphone répond automatiquement aux appels entrants après quelques sonneries. Votre administrateur système configure la fonction de réponse automatique de sorte qu'elle fonctionne avec votre haut-parleur ou avec votre casque. Vous pouvez utiliser la fonction de réponse automatique si vous recevez un grand nombre d'appels entrants.

Si vous...	Procédez comme suit :
Utilisez la fonction de réponse automatique avec un casque	<p>Même si vous n'êtes pas en ligne, restez en mode casque (en d'autres termes, le bouton  doit rester allumé).</p> <p>Pour que le mode casque reste activé, procédez comme suit :</p> <ul style="list-style-type: none"><li>• Appuyez sur <b>FinApp.</b> pour raccrocher.</li><li>• Appuyez sur <b>NvAppel</b> ou sur <b>Compos.</b> pour passer d'autres appels.</li></ul> <p>Si votre téléphone est configuré pour utiliser la fonction de réponse automatique en mode casque, la réponse aux appels est automatique à condition que le bouton  soit allumé. Dans le cas contraire, les appels sonnent normalement et vous devez y répondre manuellement.</p>
Utilisez la fonction de réponse automatique avec le haut-parleur	<p>Laissez le combiné raccroché et gardez le mode casque inactif (bouton  éteint).</p> <p>Dans le cas contraire, les appels sonnent normalement et vous devez y répondre manuellement.</p>





# Utilisation des paramètres du téléphone

Vous pouvez personnaliser votre téléphone IP Cisco Unified en réglant la sonnerie, l'image d'arrière-plan et d'autres paramètres.





## Personnalisation des sonneries et des indicateurs de message

Vous pouvez personnaliser la manière dont votre téléphone signale la présence d'un appel entrant et d'un nouveau message vocal. Vous pouvez également régler le volume de la sonnerie du téléphone.

Pour...	Procédez comme suit :
Changer la sonnerie	<ol style="list-style-type: none"><li>1. Sélectionnez  &gt; <b>Préférences utilisateur &gt; Sonneries.</b></li><li>2. Choisissez une ligne téléphonique ou la sonnerie par défaut.</li><li>3. Sélectionnez une sonnerie pour en entendre un échantillon.</li><li>4. Appuyez sur <b>Sélect.</b> et sur <b>Enreg.</b> pour définir la sonnerie, ou appuyez sur <b>Annuler.</b></li></ol> <p>(Appuyez sur <b>Défaut</b> pour appliquer le paramètre de sonnerie par défaut à une ligne téléphonique sélectionnée.)</p>
Modifier la séquence de la sonnerie (clignotement seulement, une sonnerie, bip seulement, etc.)	<ol style="list-style-type: none"><li>1. Connectez-vous à vos pages Web Options utilisateur. (Reportez-vous à la section « Connexion aux pages Web Options utilisateur », page 47.)</li><li>2. Choisissez <b>Modification des paramètres de sonnerie de votre téléphone.</b></li></ol> <p><b>Remarque</b> Avant de pouvoir changer les paramètres de sonnerie dans les pages Web Options utilisateur, votre administrateur système peut avoir à activer cette option de modification de la configuration du téléphone.</p>
Régler le volume de la sonnerie du téléphone	Appuyez sur  lorsque le combiné est raccroché et que les touches du casque et du haut-parleur sont désactivées. Le nouveau volume de la sonnerie est automatiquement enregistré.
Modifier la façon dont le témoin lumineux de votre combiné signale les messages vocaux	<ol style="list-style-type: none"><li>1. Connectez-vous à vos pages Web Options utilisateur. (Reportez-vous à la section « Connexion aux pages Web Options utilisateur », page 47.)</li><li>2. Choisissez <b>Modification du comportement de votre Indicateur de messages en attente...</b></li></ol> <p><b>Remarque</b> Généralement, la politique du système par défaut pour le témoin de la messagerie vocale sur votre combiné indique à votre téléphone de toujours indiquer un nouveau message vocal en l'éclairant.</p>

# Personnalisation de l'écran du téléphone

Vous pouvez régler certains paramètres de l'écran du téléphone selon vos besoins.



Pour...	Procédez comme suit :
Modifier le niveau de contraste de l'écran du téléphone	<ol style="list-style-type: none"><li>1. Sélectionnez  &gt; <b>Préférences utilisateur</b> &gt; <b>Contraste</b>.</li><li>2. Pour procéder aux réglages, appuyez sur <b>Plus</b>, <b>Moins</b> ou sur la touche .</li><li>3. Appuyez sur <b>Enreg.</b> ou sur <b>Annuler</b>.</li></ol> <p><b>Remarque</b> Si vous enregistrez par erreur un niveau de contraste très faible ou très élevé et si vous ne voyez plus l'affichage de l'écran du téléphone :</p> <p>Appuyez sur , puis sur <b>1</b>, <b>3</b> sur le clavier.</p> <p>Appuyez ensuite sur  pour modifier le contraste jusqu'à ce que l'affichage de l'écran du téléphone soit lisible, puis appuyez sur <b>Enreg.</b></p>
Modifier l'image d'arrière-plan	<ol style="list-style-type: none"><li>1. Sélectionnez  &gt; <b>Préférences utilisateur</b> &gt; <b>Images arrière-plan</b>.</li><li>2. Faites défiler les images disponibles et appuyez sur <b>Sélect.</b> pour en choisir une.</li><li>3. Appuyez sur <b>Aperçu</b> pour afficher une vue plus grande de l'image d'arrière-plan.</li><li>4. Appuyez sur <b>Quitter</b> pour retourner au menu de sélection.</li><li>5. Appuyez sur <b>Enreg.</b> pour accepter l'image ou sur <b>Annuler</b>.</li></ol> <p><b>Remarque</b> Si la sélection d'images ne s'affiche pas, cette option n'a pas été activée sur votre système.</p>
Modifier la langue	<ol style="list-style-type: none"><li>1. Connectez-vous à vos pages Web Options utilisateur. (Reportez-vous à la section « Connexion aux pages Web Options utilisateur », page 47.)</li><li>2. Sélectionnez <b>Modifier la langue...</b></li></ol>
Changer le libellé	<ol style="list-style-type: none"><li>1. Connectez-vous à vos pages Web Options utilisateur. (Reportez-vous à la section « Connexion aux pages Web Options utilisateur », page 47.)</li><li>2. Sélectionnez l'option de <b>modification du libellé de ligne</b>.</li></ol> <p><b>Remarque</b> L'administrateur système doit activer l'accès à cette fonction à votre place.</p>

# Utilisation des journaux d'appels et des répertoires

Cette section explique comment utiliser les journaux d'appels et les répertoires. Pour accéder aux deux fonctions, utilisez le bouton Répertoires .

## Utilisation des journaux d'appels

Le téléphone gère des enregistrements des appels en absence, passés et reçus.

Pour..	Procédez comme suit :
Afficher les journaux d'appels	Sélectionnez  > <b>Appels en absence</b> , <b>Appels composés</b> ou <b>Appels reçus</b> . Chaque journal contient 100 enregistrements maximum. Pour afficher une entrée de liste tronquée, mettez-la en surbrillance et appuyez sur <b>EditNum</b> .
Effacer les journaux d'appels	Appuyez sur  , puis sur <b>Effacer</b> . Cette procédure permet d'effacer les enregistrements d'appel de tous les journaux.
Composer un numéro à partir d'un journal d'appels (sans connexion à un autre appel)	<ol style="list-style-type: none"><li>1. Sélectionnez  &gt; <b>Appels en absence</b>, <b>Appels composés</b> ou <b>Appels reçus</b>.</li><li>2. Mettez en surbrillance un enregistrement d'appel à partir du journal.</li></ol> <p><b>Remarque</b> Si la touche dynamique Détails s'affiche, l'appel est l'entrée principale d'un appel à plusieurs interlocuteurs. Reportez-vous à la section Conseils ci-dessous.</p> <ol style="list-style-type: none"><li>3. Si vous devez modifier le numéro affiché, appuyez sur <b>EditNum</b>, puis sur &lt;&lt; ou &gt;&gt;. Pour supprimer le numéro, appuyez sur <b>EditNum</b>, puis sur <b>Suppr.</b> (Vous pouvez avoir à appuyer sur la touche dynamique <b>autres</b> pour afficher <b>Suppr.</b>)</li><li>4. Décrochez pour passer l'appel.</li></ol>

Pour...	Procédez comme suit :
Composer un numéro à partir d'un journal d'appels (lors d'une connexion à un autre appel)	<ol style="list-style-type: none"> <li>1. Sélectionnez  &gt; <b>Appels en absence, Appels composés</b> ou <b>Appels reçus</b>.</li> <li>2. Mettez en surbrillance un enregistrement d'appel à partir du journal.</li> </ol> <p><b>Remarque</b> Si la touche dynamique Détails s'affiche, l'appel est l'entrée principale d'un appel à plusieurs interlocuteurs. Reportez-vous à la section Conseils ci-dessous.</p> <ol style="list-style-type: none"> <li>3. Si vous devez modifier le numéro affiché, appuyez sur <b>EditNum</b>, puis sur &lt;&lt; ou &gt;&gt;. Pour supprimer le numéro, appuyez sur <b>EditNum</b>, puis sur <b>Suppr.</b> (Vous pouvez avoir à appuyer sur la touche dynamique <b>autres</b> pour afficher <b>Suppr.</b>)</li> <li>4. Appuyez sur <b>Compos</b>.</li> <li>5. Choisissez une option de menu pour traiter l'appel initial. <ul style="list-style-type: none"> <li>• <b>Attente</b> : met le premier appel en attente et compose le second.</li> <li>• <b>Transfert</b> : transfère le premier interlocuteur vers le second et vous déconnecte de l'appel. (Sélectionnez de nouveau cette option après avoir composé le numéro pour que l'opération soit effectuée.)</li> <li>• <b>Conférence</b> : établit une conférence téléphonique entre tous les interlocuteurs, vous y compris. (Appuyez sur <b>Conf.</b> après avoir composé le numéro pour que l'opération soit effectuée.)</li> <li>• <b>FinApp.</b> : déconnecte le premier appel et compose le second.</li> </ul> </li> </ol>



## Conseils

Pour afficher l'enregistrement complet d'un appel à plusieurs interlocuteurs, appuyez sur Détails. L'enregistrement Détails affiche deux entrées pour chaque appel à plusieurs interlocuteurs en absence ou reçu. Les entrées apparaissent dans l'ordre chronologique inverse :

- La première entrée enregistrée est le nom/numéro du dernier appel à plusieurs interlocuteurs terminé, reçu sur votre téléphone.
- La seconde entrée enregistrée est le nom/numéro du premier appel à plusieurs interlocuteurs terminé, reçu sur votre téléphone.

# Utilisation du répertoire d'entreprise sur le téléphone

Selon sa configuration, le téléphone peut donner accès à un répertoire d'entreprise et donc aux numéros de collègues. Le répertoire d'entreprise est configuré et géré par votre administrateur système.

Pour...	Procédez comme suit :
Composer un numéro à partir d'un répertoire d'entreprise (sans connexion à un autre appel)	<ol style="list-style-type: none"><li>1. Sélectionnez  &gt; <b>Répertoire d'entreprise</b> (le nom exact de ce service peut varier).</li><li>2. Entrez un nom complet ou partiel, puis appuyez sur <b>Recher.</b></li><li>3. Pour composer un numéro, sélectionnez ou recherchez une entrée de liste, puis décrochez le téléphone.</li></ol>
Composer un numéro à partir d'un répertoire d'entreprise (lors d'une connexion à un autre appel)	<ol style="list-style-type: none"><li>1. Sélectionnez  &gt; <b>Répertoire d'entreprise</b> (le nom exact de ce service peut varier).</li><li>2. Entrez un nom complet ou partiel, puis appuyez sur <b>Recher.</b></li><li>3. Recherchez une entrée de liste et appuyez sur <b>Compos.</b></li><li>4. Choisissez une option de menu pour traiter l'appel initial.<ul style="list-style-type: none"><li>• <b>Attente</b> : met le premier appel en attente et compose le second.</li><li>• <b>Transfert</b> : transfère le premier interlocuteur vers le second et vous déconnecte de l'appel. (Sélectionnez de nouveau cette option après avoir composé le numéro pour que l'opération soit effectuée.)</li><li>• <b>Conférence</b> : établit une conférence téléphonique entre tous les interlocuteurs, vous y compris. (Appuyez sur <b>Conf.</b> après avoir composé le numéro pour que l'opération soit effectuée.)</li><li>• <b>FinApp.</b> : déconnecte le premier appel et compose le second.</li></ul></li></ol>

## Conseil

Utilisez les numéros du clavier pour entrer des caractères à l'écran du téléphone. Utilisez le bouton de navigation du téléphone pour vous déplacer parmi les champs de saisie.



# Accès aux messages vocaux

Pour accéder aux messages vocaux, utilisez le bouton .



## Remarque

Votre entreprise détermine le service de messagerie vocale utilisé par votre système téléphonique. Pour obtenir des informations précises et détaillées, reportez-vous à la documentation livrée avec votre service de messagerie vocale.

Pour...	Procédez comme suit :
Configurer et personnaliser votre service de messagerie vocale	Appuyez sur  et suivez les instructions vocales. Si un menu apparaît à l'écran, sélectionnez l'option appropriée.
Vérifier si vous avez un nouveau message vocal	Recherchez : <ul style="list-style-type: none"><li>• Un témoin lumineux rouge fixe sur votre combiné. (Cet indicateur peut varier. Reportez-vous à la section « Personnalisation des sonneries et des indicateurs de message », page 41.)</li><li>• L'icône clignotante de message en attente  et un message affiché à l'écran.</li></ul>
Écouter vos messages vocaux ou accéder au menu des messages vocaux	Appuyez sur  . Selon votre service de messagerie vocale, cette opération permet de composer automatiquement le numéro du service de messagerie ou d'afficher un menu.
Transférer un appel vers votre système de messagerie vocale	Appuyez sur <b>Rvoi Im</b> . Cette fonction transfère automatiquement un appel, notamment un appel en sonnerie ou en attente, vers votre système de messagerie vocale. Les appelants entendent le message d'accueil de votre messagerie vocale et peuvent laisser un message.

# Accès à vos pages Web Options utilisateur

---

Comme le téléphone IP Cisco Unified est un périphérique réseau, il peut partager des données avec d'autres périphériques réseau de votre entreprise, notamment votre ordinateur et vos services Web accessibles via un navigateur.

Vous pouvez mettre en place des services téléphoniques et contrôler les paramètres et les fonctions depuis l'ordinateur en utilisant les pages Web Options utilisateur de Cisco Unified CallManager. Lorsque vous avez configuré les fonctions et services des pages Web, vous pouvez y accéder depuis le téléphone.

Par exemple, vous pouvez configurer des touches de numérotation abrégée depuis les pages Web, puis y accéder depuis votre téléphone.

Cette section explique comment accéder aux pages Web Options utilisateur et comment s'abonner aux services téléphoniques. Pour plus d'informations sur les fonctions configurables et sur les services téléphoniques avec abonnement, reportez-vous au manuel *Personnalisation de votre téléphone IP Cisco Unified sur le Web* à l'adresse suivante : [http://www.cisco.com/univercd/cc/td/doc/product/voice/c\\_ipphon/index.htm](http://www.cisco.com/univercd/cc/td/doc/product/voice/c_ipphon/index.htm)

## Connexion aux pages Web Options utilisateur

### Procédure

---

- Étape 1** Demandez à votre administrateur système de vous fournir une URL de page Options utilisateur, un ID utilisateur et un mot de passe par défaut.
  - Étape 2** Ouvrez un navigateur Web sur l'ordinateur et entrez l'URL (fournie par votre administrateur système), puis connectez-vous.
  - Étape 3** Dans le menu général, sélectionnez le type de périphérique (modèle de téléphone) dans la liste déroulante « Sélectionner un périphérique ».  
Une fois la sélection effectuée, un menu contextuel apparaît et propose les options appropriées à ce type de périphérique.
  - Étape 4** Sélectionnez une option pour afficher la page de configuration, puis effectuez les sélections ou modifications appropriées.
  - Étape 5** Cliquez sur **MàJ** pour appliquer et enregistrer vos modifications.
  - Étape 6** Cliquez sur **Retour au menu** pour revenir au menu contextuel, ou sur **Déconnecter** pour quitter les pages Utilisateur.
-



# Abonnement aux services téléphoniques

Pour accéder à ces services, vous devez commencer par vous y abonner en vous connectant aux pages Web Options utilisateur depuis l'ordinateur. (Pour obtenir de l'aide sur la connexion, reportez-vous à la section « Connexion aux pages Web Options utilisateur », page 47.)

Les services téléphoniques peuvent comprendre :

- Des services d'informations accessibles via le Web, notamment les cours de la bourse, les programmes de cinéma et la météo.
- Des données réseau, notamment les calendriers et les répertoires d'entreprise dans lesquels vous pouvez effectuer des recherches.
- Des fonctions téléphoniques, telles que Mes numéros abrégés et un carnet d'adresses personnel.

Pour plus d'informations, reportez-vous au tableau ci-après.

Pour...	Après vous être connecté et avoir sélectionné le type de périphérique, procédez comme suit :
Vous abonner à un service	Dans le menu principal, sélectionnez <b>Configurer vos Services téléphoniques IP Cisco Unified</b> . Sélectionnez un service dans la liste déroulante « Services disponibles », puis cliquez sur <b>Continuer</b> . Saisissez les renseignements supplémentaires sur demande (par exemple, un code postal ou un code PIN), puis cliquez sur <b>S'abonner</b> .
Modifier ou supprimer un abonnement	Dans le menu principal, sélectionnez <b>Configurer vos Services téléphoniques IP Cisco Unified</b> . Cliquez sur un service du volet « Vos abonnements ». Cliquez sur <b>MàJ</b> après avoir effectué vos modifications ou sur <b>Se désabonner</b> .
Associer un service à une touche programmable 	Après vous être abonné à un service, sélectionnez <b>Ajouter/mettre à jour vos boutons URL de service</b> dans le menu principal. Pour chaque touche disponible, sélectionnez un service dans la liste déroulante, puis saisissez une description. Une fois vos modifications effectuées, cliquez sur <b>MàJ</b> . Votre administrateur système détermine le nombre de touches programmables pouvant être associées à des services. Il peut également affecter des touches de service au téléphone.
Accéder à un service sur le téléphone	Appuyez sur le bouton  du téléphone. À la place, vous pouvez appuyer sur une touche programmable  associée à un service (le cas échéant).
Apprendre à utiliser les services téléphoniques	Reportez-vous au manuel <i>Personnalisation de votre téléphone IP Cisco Unified sur le Web</i> à l'adresse suivante : <a href="http://www.cisco.com/univercd/cc/td/doc/product/voice/c_ipphon/index.htm">http://www.cisco.com/univercd/cc/td/doc/product/voice/c_ipphon/index.htm</a>



# Présentation des options de configuration supplémentaires

Votre administrateur système peut configurer le téléphone de manière à ce qu'il utilise, le cas échéant, des modèles de boutons et de touches dynamiques spécifiques, associés à des fonctions et à des services particuliers. Le tableau ci-dessous fournit une présentation de certaines options de configuration que vous pouvez demander à l'administrateur de votre système téléphonique en fonction de vos besoins en matière d'appels ou de votre environnement de travail.



## Remarque

Vous trouverez les manuels des téléphones et autres documents auxquels il est fait référence dans ce tableau sur le Web :

[http://www.cisco.com/univercd/cc/td/doc/product/voice/c\\_ipphon/index.htm](http://www.cisco.com/univercd/cc/td/doc/product/voice/c_ipphon/index.htm)

Si vous...	Procédez comme suit :	Pour plus d'informations...
Devez gérer plusieurs appels sur la ligne téléphonique	Demandez à votre administrateur système de configurer la ligne pour qu'elle prenne en charge plusieurs appels.	Contactez votre administrateur système ou l'équipe d'assistance téléphonique.
Avez besoin de plusieurs lignes téléphoniques	Demandez à votre administrateur système de vous configurer un ou plusieurs numéros d'annuaire supplémentaires.	Contactez votre administrateur système ou l'équipe d'assistance téléphonique.
Avez besoin de plus de touches de numérotation abrégée	Vérifiez d'abord que vous utilisez déjà la totalité des touches de numérotation abrégée disponibles.  Si vous avez besoin de touches de numérotation abrégée supplémentaires, utilisez la fonction de numérotation abrégée ou abonnez-vous au service de numérotation abrégée.  Vous pouvez également ajouter à votre téléphone le module d'extension 7914 pour téléphone IP Cisco Unified.	Reportez-vous aux références suivantes : <ul style="list-style-type: none"><li>• « Numérotation abrégée », page 30</li><li>• « Abonnement aux services téléphoniques », page 48</li><li>• <i>Cisco IP Phone Expansion Module 7914 Phone Guide</i></li></ul>
Travaillez en collaboration avec un assistant administratif (ou en tant qu'assistant administratif)	Pensez à utiliser : <ul style="list-style-type: none"><li>• Le service Cisco IP Manager Assistant.</li><li>• Une ligne partagée.</li></ul>	Reportez-vous aux références suivantes : <ul style="list-style-type: none"><li>• « Utilisation d'une ligne partagée », page 32</li><li>• <i>Guide de l'utilisateur de Cisco IP Manager Assistant</i></li></ul>

Si vous...	Procédez comme suit :	Pour plus d'informations...
Souhaitez utiliser un même numéro de poste pour plusieurs téléphones	Demandez une ligne partagée. Cette opération permet par exemple d'utiliser un numéro de poste unique pour les téléphones du bureau et du laboratoire.	Reportez-vous à la section « Utilisation d'une ligne partagée », page 32.
Partagez vos téléphones ou votre bureau avec des collègues	Pensez à utiliser : <ul style="list-style-type: none"> <li>• La fonction de parage d'appels pour enregistrer et récupérer des appels sans utiliser la fonction de transfert.</li> <li>• La fonction d'interception d'appels pour répondre à des appels en sonnerie sur un autre téléphone.</li> <li>• Une ligne partagée pour afficher ou joindre les appels de vos collègues.</li> <li>• La fonction de substitution de poste de Cisco pour affecter vos numéro de téléphone et profil utilisateur à un téléphone IP Cisco Unified partagé.</li> </ul>	Demandez des détails sur ces fonctions à votre administrateur système et reportez-vous aux sections suivantes : <ul style="list-style-type: none"> <li>• « Gestion avancée des appels », page 30</li> <li>• « Utilisation d'une ligne partagée », page 32</li> <li>• « Utilisation de la fonction de substitution de poste de Cisco », page 38</li> </ul>
Répondez à de nombreux appels ou gérez des appels pour le compte d'une autre personne	Demandez à votre administrateur système de configurer la fonction de réponse automatique sur le téléphone.	Reportez-vous à la section « Utilisation de la fonction de réponse automatique », page 40.
Devez passer des appels vidéo	Pensez à utiliser Cisco VT Advantage pour passer des appels vidéo avec le téléphone IP Cisco Unified, un ordinateur et une caméra vidéo externe.	Si vous avez besoin d'aide, contactez votre administrateur système et reportez-vous aux documents <i>Cisco VT Advantage Quick Start Guide</i> et <i>Cisco VT Advantage User Guide</i> .
Souhaitez affecter temporairement vos numéro de téléphone et paramètres à un téléphone IP Cisco Unified partagé	Demandez des détails sur le service de substitution de poste de Cisco à votre administrateur système.	Reportez-vous à la section « Utilisation de la fonction de substitution de poste de Cisco », page 38.

# Dépannage du téléphone

Cette section fournit des informations de dépannage sur le téléphone IP Cisco Unified.

## Informations générales de dépannage





Cette section vous aide à résoudre les problèmes du téléphone. Pour en savoir plus, contactez votre administrateur système.

Signe	Explication
Vous n'entendez pas la tonalité ou vous ne pouvez pas passer un appel	Un ou plusieurs des éléments suivants peuvent être en cause : <ul style="list-style-type: none"><li>• Vous devez vous connecter au service de substitution de poste.</li><li>• Vous devez entrer un code d'affaire client ou un code d'autorisation forcée après avoir composé un numéro.</li><li>• Le téléphone est soumis à des restrictions horaires pendant lesquelles certaines fonctions ne sont pas disponibles.</li></ul>
Le bouton de paramètres ne répond pas	Votre administrateur système peut avoir désactivé  sur le téléphone.
La touche dynamique à utiliser n'apparaît pas	Un ou plusieurs des éléments suivants peuvent être en cause : <ul style="list-style-type: none"><li>• Vous devez appuyer sur <b>autres</b> pour afficher des touches dynamiques supplémentaires.</li><li>• Vous devez changer l'état de la ligne (par exemple, décrochez ou établissez une communication).</li><li>• Le téléphone n'est pas configuré pour prendre en charge la fonction associée à cette touche dynamique.</li></ul>
L'action <b>Joindre</b> échoue	L'action <b>Joindre</b> nécessite plusieurs appels sélectionnés. Assurez-vous de sélectionner au moins un appel en plus de l'appel actif automatiquement. L'action <b>Joindre</b> requiert également que les appels sélectionnés se trouvent sur la même ligne. Si nécessaire, transférez les appels vers une ligne avant de les joindre.
L'utilisation de la touche dynamique <b>Insert</b> aboutit à un échec sous forme de tonalité d'occupation rapide	Vous ne pouvez pas vous connecter à un appel chiffré si le téléphone utilisé n'est pas configuré pour le chiffrement. Si la tentative de connexion échoue pour cette raison, le téléphone émet une tonalité d'occupation rapide.

Signe	Explication
Vous êtes déconnecté d'un appel joint à l'aide de la touche dynamique <b>Insert</b>	Lorsque vous vous connectez à un appel à l'aide de la touche <b>Insert</b> , vous pouvez en être déconnecté s'il est mis en attente, transféré ou transformé en conférence téléphonique.
Le rappel Cisco échoue	L'interlocuteur a peut-être activé le renvoi d'appels.

## Affichage des données d'administration du téléphone

Votre administrateur système peut vous demander d'accéder aux données d'administration du téléphone à des fins de dépannage.

Si vous devez...	Procédez comme suit :
Accéder aux données de configuration du réseau	Sélectionnez  > <b>Config. réseau</b> , puis l'élément de configuration réseau à afficher.
Accéder aux données d'état	Sélectionnez  > <b>État</b> , puis l'élément d'état à afficher.
Accéder aux caractéristiques du téléphone	Sélectionnez  > <b>Caractéristiques</b> .
Accéder aux informations de qualité d'appel et de qualité vocale du téléphone	Choisissez  > <b>État</b> > <b>Statistiques d'appel</b> .

## Utilisation de l'outil de génération de rapports qualité (QRT)

L'administrateur système peut configurer temporairement le téléphone avec l'outil de génération de rapports qualité pour régler les problèmes de performances. Vous pouvez appuyer sur **QRT** pour envoyer des informations à votre administrateur système. Selon sa configuration, QRT permet de :

- signaler immédiatement un problème audio sur un appel en cours.
- sélectionner un problème général dans une liste et choisir des codes motifs.

# Conditions générales de la garantie matérielle limitée à un an de Cisco

---

Des conditions spéciales s'appliquent à votre garantie matérielle et plusieurs services sont à votre disposition au cours de la période couverte par cette garantie. Vous trouverez votre déclaration de garantie formelle, comprenant la garantie applicable aux logiciels Cisco, sur le CD de documentation de Cisco et sur Cisco.com. Procédez comme suit pour télécharger le *pack d'informations Cisco* et le document de garantie (depuis le CD ou depuis le site Cisco.com).

1. Lancez votre navigateur et saisissez l'URL suivante :  
[http://www.cisco.com/univercd/cc/td/doc/es\\_inpk/cetrans.htm](http://www.cisco.com/univercd/cc/td/doc/es_inpk/cetrans.htm)  
La page des garanties et des accords de licence s'affiche.
2. Pour consulter le *pack d'informations Cisco*, procédez comme suit :
  - a. Cliquez sur le champ **Information Packet Number** et vérifiez que la référence 78-5235-02F0 est mise en surbrillance.
  - b. Sélectionnez la langue souhaitée pour la lecture du document.
  - c. Cliquez sur **Go**.
  - d. La page de garantie limitée et de licence pour les logiciels Cisco correspondant au pack d'informations s'affiche.
  - e. Reportez-vous à ce document en ligne ou cliquez sur l'icône **PDF** pour le télécharger et l'imprimer au format PDF (Portable Document Format) d'Adobe.



---

## Remarque

Vous devez avoir installé Adobe Acrobat Reader pour afficher et imprimer les fichiers PDF. Vous pouvez télécharger le logiciel Reader sur le site Web d'Adobe : <http://www.adobe.com>.

---

3. Pour lire la version traduite et localisée des informations de garantie relatives à votre produit, procédez comme suit.
  - a. Entrez la référence suivante dans le champ Warranty Document Number :  
78-10747-01C0
  - b. Sélectionnez la langue souhaitée pour l’affichage du document.
  - c. Cliquez sur **Go**.  
La page de garantie de Cisco s’affiche.
  - d. Reportez-vous à ce document en ligne ou cliquez sur l’icône **PDF** pour le télécharger et l’imprimer au format PDF (Portable Document Format) d’Adobe.

Vous pouvez également vous reporter au site Web de service et d’assistance de Cisco pour obtenir de l’aide :

[http://www.cisco.com/public/Support\\_root.shtml](http://www.cisco.com/public/Support_root.shtml).

### **Durée de la garantie matérielle**

Un (1) an

### **Politique de remplacement, de réparation ou de remboursement du matériel**

Cisco ou son centre de réparation feront leur possible (dans des limites commerciales raisonnables) pour expédier une pièce de rechange sous dix (10) jours ouvrables après réception d’une demande d’autorisation de renvoi de matériel. Les délais de livraison réels peuvent varier selon la situation géographique du client.

Cisco se réserve le droit de rembourser le montant de l’achat comme recours exclusif sous garantie.

### **Obtention d’un numéro d’autorisation de renvoi de matériel**

Contactez l’entreprise auprès de laquelle vous avez acheté le produit. Si vous avez acheté le produit directement auprès de Cisco, contactez votre représentant commercial et de service après-vente Cisco.

Fournissez les renseignements ci-dessous et conservez-les.

Produit acheté auprès de	
Numéro de téléphone de l’entreprise	
Référence du produit	
Numéro de série du produit	
Numéro du contrat de maintenance	



## Index

---

### A

Accessibilité, fonctions **5**  
Aide en ligne, utilisation **15**  
Aide, utilisation **15**  
Appel en attente **20**  
Appels  
  affich. **13**  
  affichage **22**  
  attente et reprise **21**  
  attribution de priorité **37**  
  avec plusieurs interlocuteurs **26**  
  différences avec une ligne **15**  
  établissement **17**  
  fin **21**  
  fonctions de conférence **26**  
  gestion **22**  
  icônes **16**  
  multiples, affichage **23**  
  nombre maximum par ligne **15**  
  parcage **35**  
  rapports sur les problèmes **52**  
  réacheminement d'appels en sonnerie **20, 31**  
  renvoi **25**  
  réponse **20**  
  sécurisés **36**  
  stockage et récupération **35**  
  transfert **23**  
  utilisation du mode Secret **22**

Appels composés, enregistrements **43**  
Appels en absence, enregistrements **43**  
Appels reçus, enregistrements **43**  
Appels suspects, suivi **36**  
Attente  
  et passage d'un appel à l'autre **22**  
  et transfert **23**  
  utilisation **21**  
Attribution de priorité aux appels **37**  
Authentifiés, appels **36**

### B

Bouton d'aide, description **11**  
Bouton de navigation, description **12**  
Bouton Messages, description **11**  
Bouton Paramètres, description **12**  
Bouton Répertoires, description **11**  
Bouton Secret, description **12**  
Bouton Services, description **12**  
Bouton Volume, description **12**  
Boutons de fonctions  
  aide **11**  
  Messages **11**  
  Paramètres **12**  
  Répertoires **11**  
  Services **12**  
Boutons de ligne, identification **11**

## C

Carnet d'adresses personnel  
abonnement **48**

numérotation **19**

Casque

bouton, identification **12**

mode **39**

raccrochage **21**

réponse à des appels **20**

Chiffrés, appels **36**

Clavier

description **12**

Combiné

bande lumineuse **12**

fixation sur son support **7**

utilisation **39**

Composition, options **17**

Conférences Meet-Me **26, 29**

Conférences téléphoniques

Meet-Me **26, 29**

standard **26, 27**

Confidentialité

et lignes partagées **32**

utilisation **34**

Consignes, sécurité **3**

## D

Déconnexion de groupes de recherche **38**

Dépannage **51**

Données d'état, recherche **51**

Données de configuration du réseau,  
recherche **51**

## E

Écran du téléphone

fonction **13**

modification de la langue **42**

nettoyage **14**

réglage du contraste **42**

Établissement d'appels, options **17**

## F

Fin d'un appel, options **21**

Fonctions, disponibilité **16, 49**

## G

Gestion de plusieurs appels **22**

Groupe de recherche **38**

## H

Haut-parleur

bouton, identification **12**

mode **39**

raccrochage **21**

réponse à des appels **20**

## I

Icône Utilisé à distance pour les lignes  
partagées **32**

Icônes

pour les états d'appel **16**

Identification des appels malveillants (MAL),  
utilisation **36**



Indicateur de messages vocaux **46**  
InsConf, voir Insert  
Insert  
    et confidentialité **34**  
    et lignes partagées **32**  
    utilisation **33**  
Installation du téléphone IP Cisco Unified **6**  
Interception d'appels **31**  
Interception d'appels de groupe **31**

## **J**

Journaux d'appels  
    affichage et composition d'un numéro **43**  
    effacement **43**

## **L**

Ligne état **13**  
Ligne téléphonique  
    affich. **13**  
    boutons **11**  
    description **15**  
Lignes  
    affich. **13**  
    description **15**  
Lignes partagées  
    avec insertion **33**  
    avec la fonction de confidentialité **34**  
    description **32**  
    et icône Utilisé à distance **32**

## **M**

Menus d'options, utilisation **16**  
Menus, utilisation **16**  
Messages  
    écoute **46**  
    indicateur **41, 46**  
MLPP, utilisation **37**  
Mode Secret, utilisation **22**

## **N**

Numéro abrégé **30**  
    boutons, identification **11**  
    étiquettes **13**  
    utilisation **18**  
Numéro de poste **13**  
Numérotation automatique **18**  
Numérotation avec le combiné raccroché **18**

## **O**

Outil d'assistance des téléphones enregistrés  
    automatiquement (TAPS, Tool for  
    Auto-Registered Phones Support) **7**

## **P**

Pages Web Options utilisateur  
    accès **47**  
    et aux services téléphoniques **48**  
Parcage d'appel dirigé **35**  
Parcage d'appels **35**  
Passage d'un appel à l'autre **22**  
Performances du casque, généralités **8**  
Prénumérotation **18**  
Problèmes audio **52**

## **Q**

QRT, utilisation **52**

## **R**

Raccrochage, options **21**

Rappel **17**

Renvoi d'appels **25**

Renvoi d'appels, options **25**

Répertoire

numérotation à partir d'une page Web **19**

utilisation sur un téléphone **18, 43**

Répertoire d'entreprise

numérotation à partir d'une page Web **19**

utilisation sur un téléphone **18**

Réponse à des appels, options **20**

Réponse automatique **40**

Reprise, utilisation **21**

## **S**

Sécurisés, appels **36**

Sécurité, consignes **3**

Service de messagerie vocale **46**

Service de numérotation abrégée

abonnement **48**

numérotation **19**

Services, abonnement **48**

Socle

bouton, identification **11**

réglage **7**

Sonnerie

indicateur **12**

personnalisation **41**

Substitution de poste

connexion **38**

déconnexion **38**

## **T**

TAPS, utilisation **7**

Téléphone IP Cisco Unified

aide en ligne **15**

configuration des fonctions **16, 49**

description **9**

enregistrement **7**

fixation du support du combiné **7**

illustration **10**

raccordement **6**

réglage de la hauteur **7**

services Web **47**

Texte saisi sur le téléphone **16**

Touches dynamiques

description **12**

étiquettes **13**

Touches programmables

description **11**

étiquettes **13**

Traitement des appels

avancé **30**

de base **17**

Transfert, options **23**

## **W**

WebDialer **19**

## **Z**

Zone d'activité des appels **13**



**Siège social**

Cisco Systems, Inc.  
170 West Tasman Drive  
San Jose, CA 95134-1706  
États-Unis  
[www.cisco.com](http://www.cisco.com)  
Tél. : +1 408 526-4000  
+1 800 553-NETS (6387)  
Fax : +1 408 526-4100

**Siège social en Europe**

Cisco Systems International BV  
Haarlerbergpark  
Haarlerbergweg 13-19  
1101 CH Amsterdam  
Pays-Bas  
[www-europe.cisco.com](http://www-europe.cisco.com)  
Tél. : +31 0 20 357 1000  
Fax : +31 0 20 357 1100

**Siège social aux États-Unis**

Cisco Systems, Inc.  
170 West Tasman Drive  
San Jose, CA 95134-1706  
États-Unis  
[www.cisco.com](http://www.cisco.com)  
Tél. : +1 408 526-7660  
Fax : +1 408 527-0883

**Siège social en Asie-Pacifique**

Cisco Systems, Inc.  
168 Robinson Road  
#28-01 Capital Tower  
Singapour 068912  
[www.cisco.com](http://www.cisco.com)  
Tél. : +65 6317 7777  
Fax : +65 6317 7799

**Cisco Systems possède plus de 200 bureaux dans les pays ci-dessous. Les adresses, numéros de téléphone et numéros de fax sont indiqués sur le site Web de Cisco à l'adresse suivante :**

**[www.cisco.com/go/offices](http://www.cisco.com/go/offices)**

Afrique du Sud • Allemagne • Arabie Saoudite • Argentine • Australie • Autriche • Belgique • Brésil • Bulgarie • Canada • Chili • Chypre • Colombie  
Corée • Costa Rica • Croatie • Danemark • Dubai, État des Émirats Arabes Unis • Écosse • Espagne • États-Unis • Finlande • France • Grèce  
Hongrie • Inde • Indonésie • Irlande • Israël • Italie • Japon • Luxembourg • Malaisie • Malaisie • Mexique • Norvège • Nouvelle-Zélande • Pays-Bas • Pérou  
Philippines • Pologne • Portugal • Puerto Rico • RAS de Hong Kong • République populaire de Chine • République Tchèque • Roumanie • Royaume-Uni  
Russie • Singapour • Slovaquie • Slovénie • Suède • Suisse • Taïwan • Thaïlande • Turquie • Ukraine • Venezuela • Vietnam • Zimbabwe

CCSP, CCVP, le logo Cisco Square Bridge, Follow Me Browsing et StackWise sont des marques de Cisco Systems, Inc. Changing the Way We Work, Live, Play, and Learn et iQuick Study sont des marques de service de Cisco Systems, Inc. Access Registrar, Aironet, BPX, Catalyst, CCDA, CCDP, CCIE, CCIP, CCNA, CCNP, Cisco, le logo Cisco Certified Internetwork Expert, Cisco IOS, Cisco Press, Cisco Systems, Cisco Systems Capital, le logo Cisco Systems, Cisco Unity, Enterprise/Solver, EtherChannel, EtherFast, EtherSwitch, Fast Step, FormShare, GigaDrive, GigaStack, HomeLink, Internet Quotient, IOS, IP/TV, iQ Expertise, le logo iQ, iQ Net Readiness Scorecard, LightStream, Linksys, MeetingPlace, MGX, le logo Networkers, Networking Academy, Network Registrar, *Packet*, PIX, Post-Routing, Pre-Routing, ProConnect, RateMUX, ScriptShare, SlideCast, SMARTnet, The Fastest Way to Increase Your Internet Quotient et TransPath sont des marques déposées de Cisco Systems, Inc. et/ou de ses filiales aux États-Unis et dans certains autres pays.

Toutes les autres marques mentionnées dans ce document ou sur le site Web sont la propriété de leurs détenteurs respectifs. L'utilisation du terme « partenaire » n'implique nullement une relation de partenariat entre Cisco et toute autre entreprise. (0601R)

© 2006 Cisco Systems, Inc. Tous droits réservés.



Le logo Java est une marque ou une marque déposée de Sun Microsystems, Inc. aux États-Unis ou dans d'autres pays.