



Guide de l'utilisateur des téléphones IP Cisco Unified 8961, 9951 et 9971 pour Cisco Unified Communications Manager 7.1(3) (SIP)

Americas Headquarters

Cisco Systems, Inc.
170 West Tasman Drive
San Jose, CA 95134-1706
USA
<http://www.cisco.com>
Tel: 408 526-4000
800 553-NETS (6387)
Fax: 408 527-0883

Text Part Number: OL-19963-01



TABLE DES MATIÈRES **Votre**

Votre téléphone 10

Téléphone IP Cisco Unified 8961 **10**

Raccordement du téléphone **10**

Support **12**

Angle de vue de l'écran du téléphone **13**

Boutons et matériel **14**

Écran du téléphone **18**

 Téléphone doté d'une ligne unique **18**

 Téléphone doté de plusieurs lignes **19**

 Navigation sur l'écran du téléphone et sélection d'éléments **21**

Mode économie d'énergie **22**

Support du combiné **22**

Téléphone IP Cisco Unified 9951 **23**

Raccordement du téléphone **24**

Bluetooth **26**

Support **26**

Angle de vue de l'écran du téléphone **27**

Boutons et matériel **28**

Écran du téléphone **32**

 Téléphone doté d'une ligne unique **32**

 Téléphone doté de plusieurs lignes **33**

 Navigation sur l'écran du téléphone et sélection d'éléments **35**

Mode économie d'énergie **36**

Support du combiné **36**

Téléphone IP Cisco Unified 9971 **37**

Raccordement du téléphone **38**

Connexion sans fil et Bluetooth **40**

Support	40
Angle de vue de l'écran du téléphone	41
Boutons et matériel	42
Écran du téléphone	46
Téléphone doté d'une seule ligne	47
Téléphone doté de plusieurs lignes	48
Navigation sur l'écran du téléphone et sélection d'éléments	49
Mode économie d'énergie	51
Nettoyage de l'écran du téléphone	51
Support du combiné	51
Applications	54
Applications téléphoniques	54
Historique d'appels	54
Affichage de l'historique d'appels	55
Affichage des détails des enregistrements d'appels	55
Filtrage de l'historique d'appels	56
Composition d'un numéro à partir de l'historique d'appels	56
Modification d'un numéro à partir de l'historique d'appels	57
Effacement de l'historique d'appels	57
Suppression d'un enregistrement d'appel de l'historique d'appels	58
Préférences	58
Sonneries	58
Modification de la sonnerie d'une ligne	59
Papier peint	59
Modification du papier peint	59
Luminosité	59
Réglage de la luminosité	60
Bluetooth	60
Activation de Bluetooth	60
Désactivation de Bluetooth	60
Accessoires	61
Affichage de la liste des accessoires	61
Affichage des détails des accessoires	61
Configuration du mode large bande pour le casque analogique	62
Ajout d'un accessoire Bluetooth	62

- Suppression d'un accessoire Bluetooth 63
- Connexion d'un accessoire Bluetooth 63
- Déconnexion d'un accessoire Bluetooth 63
- Paramètres administrateur 64
- Connexion au réseau WLAN 64
 - Connexion WLAN 64
 - Modification de la connexion WLAN 64
- Applications en cours d'exécution 65
 - Affichage des applications en cours 65
 - Basculement sur une application en cours d'exécution 65
 - Fermeture d'une application en cours d'exécution 66
- Informations sur le téléphone 66
 - Affichage des informations sur le téléphone 66
- Contacts 68**
 - Contacts téléphoniques 68
 - Répertoire d'entreprise 68
 - Recherche d'un contact et composition de son numéro 68
 - Recherche d'un contact et composition de son numéro lors d'une communication 69
 - Répertoire personnel 69
 - Options du répertoire personnel 70
 - Se connecter au répertoire personnel et s'en déconnecter 70
 - Ajout d'une entrée au répertoire personnel 71
 - Recherche d'une entrée dans le répertoire personnel 71
 - Composition d'un numéro à partir du répertoire personnel 72
 - Suppression d'une entrée du répertoire personnel 72
 - Modification d'une entrée du répertoire personnel 72
 - Codes de numéros abrégés avec le répertoire personnel 73
 - Affectation d'un code de numéro abrégé à une entrée du répertoire personnel 73
 - Passer un appel à l'aide d'un code de numérotation abrégée 73
 - Suppression d'un code de numérotation abrégée 74
- Messages 76**
 - Messages vocaux 76
 - Personnaliser votre messagerie vocale 76
 - Vérification des messages vocaux 76
 - Écouter les messages vocaux 77

Fonctions d'appel 78

Boutons de fonction et touches dynamiques 78

Tous les appels 79

Affichage de tous les appels sur le téléphone 80

Répondre 80

Répondre à l'appel le plus ancien en premier 80

Réponse automatique 80

Réponse automatique avec votre casque 80

Réponse automatique avec votre haut-parleur 80

Insertion 81

S'ajouter soi-même à un appel sur une ligne partagée 81

Rappel 81

Configurer une notification de rappel 81

Renvoi de tous les appels 81

Renvoi d'appels avec votre téléphone 82

Rappel 82

Parcage et récupération d'un appel à l'aide de la fonction Parquer 83

Parcage et récupération d'un appel à l'aide de la fonction Parcage d'appels dirigé assisté 83

Parcage et récupération d'un appel à l'aide de la fonction Parcage d'appels dirigé manuel 84

Interception d'appels 84

Répondre à un appel à l'aide de la fonction Interception 85

Répondre à un appel à l'aide de la fonction Interception d'appels de groupe et d'un numéro
d'interception d'appels de groupe 85

Répondre à un appel à l'aide de la fonction Interception d'appels de groupe et d'un numéro de
téléphone 86

Répondre à un appel à l'aide de la fonction Autre interception 86

Appel en attente 86

Répondre à une notification d'appel en attente 86

Conférence 87

Ajout d'un autre interlocuteur à l'appel pour créer une conférence 87

Regroupement d'appels dans une conférence 88

Permuter des appels avant d'exécuter une conférence 88

Affichage des participants à la conférence 88

Suppression de participants à la conférence 88

Renvoyer 89

Renvoi d'un appel	89
Ne pas déranger	89
Activer et désactiver NPD	90
Mobilité de poste	90
Activation de la mobilité de poste	90
Numéro abrégé	90
Passer un appel à l'aide d'un bouton Numéro abrégé	91
Attente	91
Mise en attente et reprise d'un appel	91
Basculement entre des appels en attente et actifs	92
Mise en attente d'un appel en répondant à un nouvel appel	92
Identification d'une ligne partagée en attente	92
Attente à distance	92
Récupérer l'appel en attente	92
Répondre à une notification Récupérer l'appel en attente	93
Groupes de recherche	93
Connexion et déconnexion d'un groupe de recherche	93
Intercom	93
Passer un appel intercom dédié	94
Passer un appel intercom à numérotation	94
Réception d'un appel intercom	94
État de la ligne	95
Indicateurs d'état de ligne	95
Identification d'appel malveillant	96
Tracer un appel douteux	96
Meet Me	96
Hébergement d'une conférence Meet-Me	96
Rejoindre une conférence Meet-Me	96
Connexion mobile	97
Activer ou désactiver l'accès de connexion mobile à toutes vos destinations distantes à partir de votre téléphone de bureau	97
Transférer un appel en cours de votre téléphone de bureau vers un téléphone portable	97
Transférer un appel en cours d'un téléphone portable vers votre téléphone de bureau	98
Coupure micro	98
Activer le mode Coupure micro du téléphone	98

Composer avec le combiné raccroché	98
Composition d'un numéro avec le combiné raccroché	99
Confidentialité	99
Activer la fonction Confidentialité sur une ligne partagée	99
Génération de rapports qualité	99
Signaler des problèmes sur votre téléphone	100
Bis	100
Recomposition d'un numéro	100
Lignes partagées	100
Écoute discrète et enregistrement	101
Numérotation abrégée	101
Passer un appel à l'aide d'un bouton de numérotation abrégée	101
Passer un appel à l'aide d'un code de numérotation abrégée	102
Utilisation d'un code de numérotation abrégée avec le combiné raccroché	102
Utilisation d'un code de numérotation abrégée avec le combiné décroché	102
Transfert	102
Transfert d'un appel vers un autre numéro	102
Permuter des appels avant d'exécuter un transfert	103
Web Dialer	103
Utiliser la fonction Web Dialer avec le répertoire Cisco	103
Utiliser la fonction Web Dialer avec un autre répertoire d'entreprise en ligne	104
Configurer, afficher ou modifier des préférences de Web Dialer	104
Se déconnecter de Web Dialer	105
Options utilisateur	106
Pages Web Options utilisateur	106
Se connecter et se déconnecter des pages Web Options utilisateur	106
Périphérique	107
Sélection d'un périphérique à partir des pages Web Options utilisateur	107
Personnalisation des options Ne pas déranger	108
Paramètres de ligne	108
Configurer le renvoi d'appels selon la ligne	108
Modification du paramètre d'indicateur de messages vocaux selon la ligne	109
Modification du paramètre d'indicateur sonore de messages vocaux selon la ligne	109
Modification des paramètres de sonnerie selon la ligne	110
Modification ou création d'un libellé de ligne pour votre écran de téléphone	110

Numérotation abrégée sur le Web	111
Configuration des boutons de numérotation abrégée	111
Configuration des codes de numérotation abrégée	111
Services téléphoniques	111
Abonnement à un service	112
Rechercher des services	112
Modifier des services ou y mettre fin	113
Modifier le nom d'un service	113
Ajout d'un service à un bouton de fonction programmable disponible	113
Paramètres utilisateur	114
Modification de votre mot de passe de navigateur	114
Modification de votre PIN	114
Modification de la langue des pages Web Options utilisateur	115
Modification de la langue de votre écran de téléphone	115
Répertoire	115
Carnet d'adresses personnel	115
Ajout d'une entrée au carnet d'adresses personnel	116
Recherche d'une entrée du carnet d'adresses personnel	116
Modifier une entrée du carnet d'adresses personnel	116
Supprimer une entrée du carnet d'adresses personnel	117
Affectation d'un bouton de fonction au carnet d'adresses personnel	117
Numéros abrégés	117
Affectation d'un bouton de ligne pour la numérotation abrégée	118
Affectation d'un code de numérotation abrégée à une entrée du carnet d'adresses personnel	118
Affectation d'un code de numérotation abrégée à un numéro de téléphone sans utiliser d'entrée du carnet d'adresses personnel	119
Recherche d'une entrée de numéro abrégé	119
Modification d'un numéro de téléphone correspondant à un numéro abrégé	119
Supprimer une entrée du carnet d'adresses personnel	120
Paramètres de mobilité	120
Ajout d'une nouvelle destination distante	120
Création d'une liste d'accès	121
Modules logiciels	122
Accès aux modules logiciels	122

Accessoires	124
Accessoires de téléphone	124
Périphériques USB	125
Module d'extension clé IP Cisco Unified couleur	125
Fonctions du module Cisco Unified IP Color Key Expansion	126
Passer un appel sur le module d'extension	127
Configuration de boutons	127
Réglage de la luminosité	128
Casques Bluetooth	128
Performances du casque sans fil Bluetooth	129
FAQ et dépannage	130
Foire aux questions	130
Astuces de dépannage	132
Sécurité et accessibilité du produit et informations connexes	134
Consignes de sécurité et informations relatives aux performances	134
Coupure de courant	134
Périphériques externes	134
Performances du casque sans fil Bluetooth	135
Déclarations de conformité FCC	135
Déclaration FCC - Partie 15.21	135
Déclaration FCC - Exposition aux rayonnements RF	135
Déclaration FCC relative aux récepteurs et aux appareils numériques de classe B	136
Sécurité des produits Cisco	136
Fonctions d'accessibilité	136
Fonctions d'accessibilité pour les personnes aveugles et malvoyantes	136
Fonctions d'accessibilité pour les malentendants	139
Fonctions d'accessibilité pour les personnes à mobilité réduite	142
Informations complémentaires	144
Livret de référence: touches dynamiques, icônes et LED	146
Livret de référence	146
Garantie	152
Conditions générales de la garantie matérielle limitée à un an de Cisco	152



Votre téléphone

Téléphone IP Cisco Unified 8961

Le téléphone IP Cisco Unified 8961 présente les caractéristiques suivantes :

- Connexions du téléphone
- Support
- Angle de vue de l'écran du téléphone
- Boutons et matériel
- Écran du téléphone
- Mode économie d'énergie
- Support du combiné

Raccordement du téléphone

Votre administrateur système peut vous aider à raccorder votre téléphone au réseau de téléphonie IP de votre entreprise.

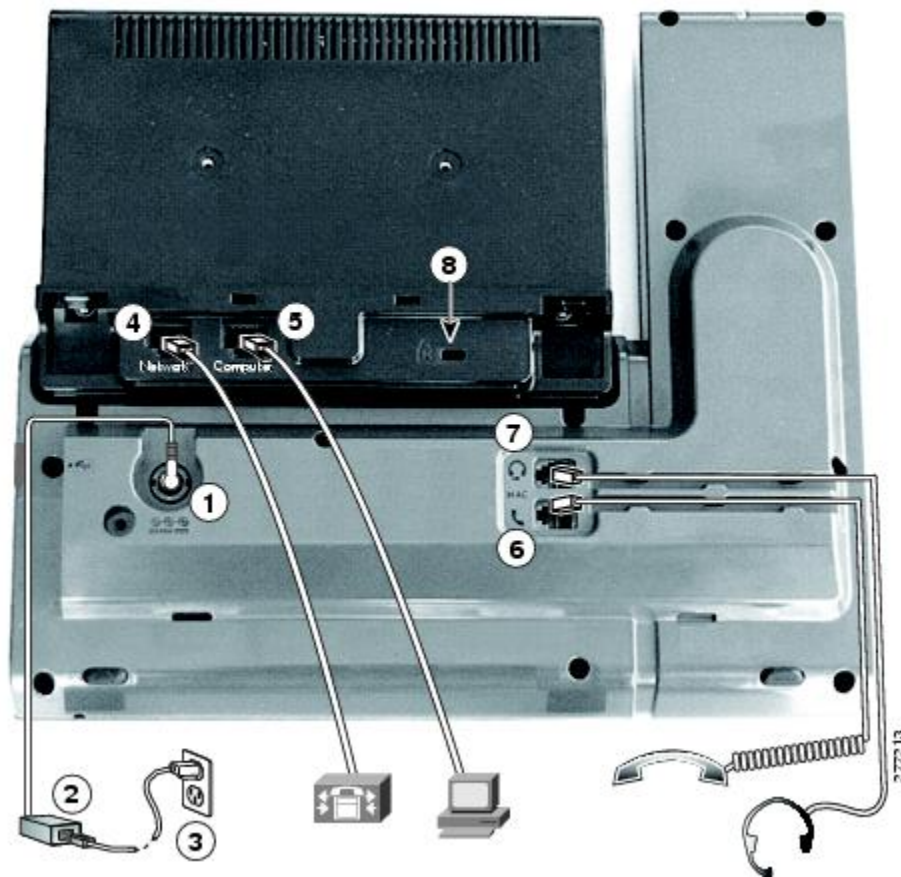

1	Port de l'adaptateur secteur (48 V c.c.)	5	Connexion au port de l'ordinateur (10/100/1000 PC)
2	Alimentation c.a. vers c.c. (en option)	6	Connexion pour le combiné
3	Prise murale c.a. (en option)	7	Raccordement du casque analogique (casque en option)
4	Port réseau (10/100/1000 SW) avec alimentation IEEE 802.3af et 802.3at activée	8	Connecteur du verrou anti-vol (verrou en option)



1	Port USB	2	Connecteur pour accessoire, par exemple pour connecter un module d'extension clé IP Cisco Unified couleur
---	----------	---	---



Remarque

Chaque port USB accepte un maximum de cinq périphériques pris en charge et non pris en charge connectés au téléphone. Chaque périphérique connecté au téléphone est inclus dans le nombre maximum. Par exemple, le téléphone peut prendre en charge cinq périphériques USB (tels que trois modules d'extension clé IP Cisco Unified couleur, un concentrateur et un autre périphérique USB standard) sur le port latéral et cinq périphériques USB standard supplémentaires sur le port arrière. (De nombreux produits USB de fabricants tiers comptent pour plusieurs périphériques USB.) Pour en savoir plus, contactez votre administrateur système.

Support

Si le téléphone est placé sur une table ou un bureau, connectez le support à l'arrière de l'appareil.

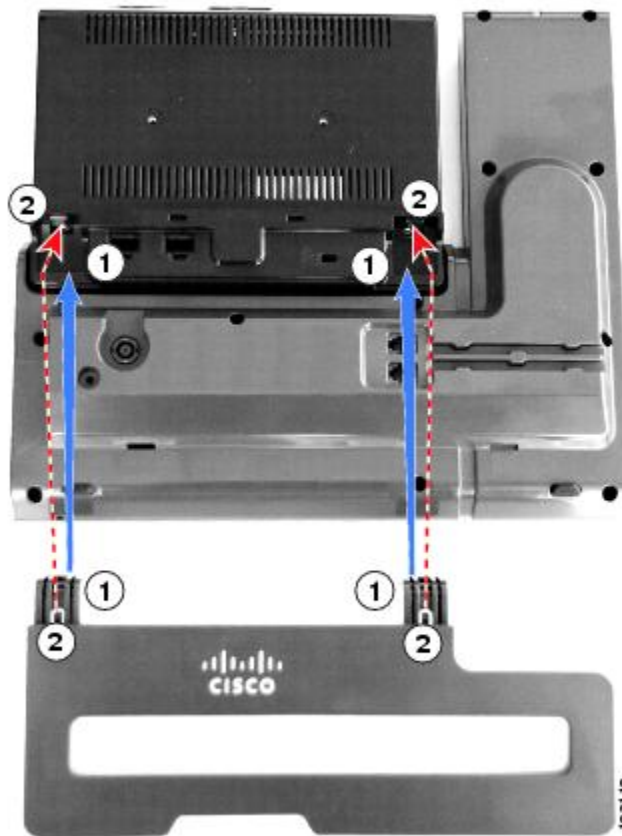

1	Insérez les connecteurs incurvés dans les emplacements inférieurs.	2	Soulevez le support jusqu'à ce que les connecteurs s'emboîtent dans les emplacements supérieurs.
---	--	---	--

**Remarque**

La connexion et la déconnexion du support peuvent nécessiter un peu plus de force que prévu.

Angle de vue de l'écran du téléphone

Il est possible de régler l'angle de vue de l'écran du téléphone à votre convenance.

Saisissez le combiné et son support de la main gauche et le côté droit du téléphone (à droite de l'écran) de votre main droite, puis réglez l'angle de vue en déplaçant vos mains alternativement vers l'avant et vers l'arrière.

(L'illustration représente le téléphone IP Cisco Unified 9971.)









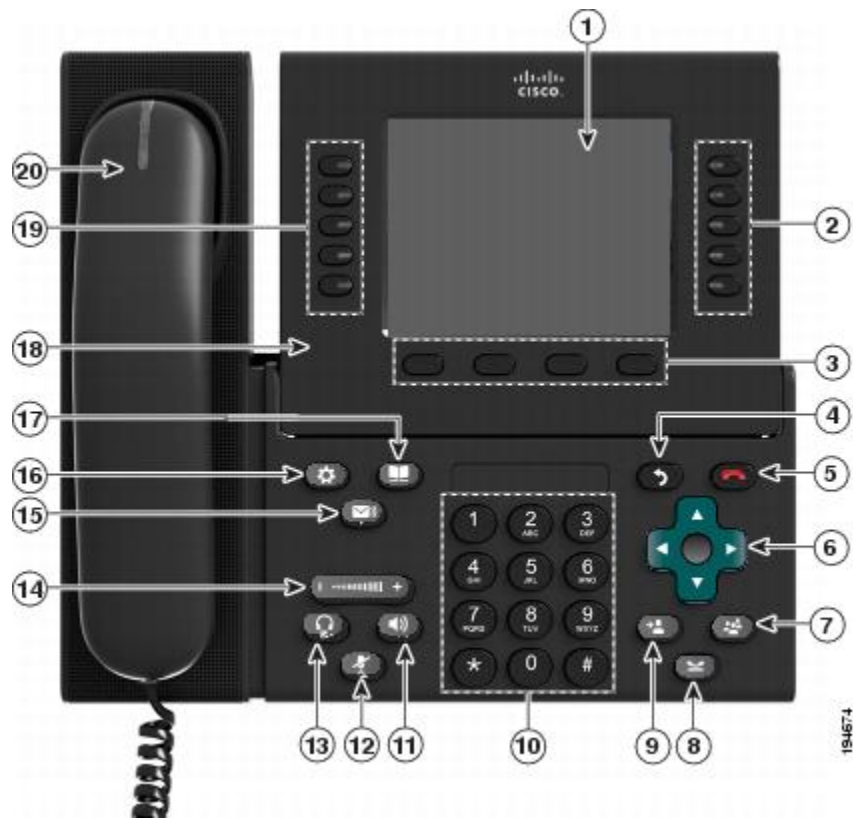





Boutons et matériel







Votre téléphone offre un accès rapide à vos lignes téléphoniques, vos fonctions et vos sessions d'appel :



- Utilisez les boutons de fonction (à gauche) pour afficher les appels sur une ligne ou accéder aux fonctions telles que la numérotation abrégée ou Tous les appels.
- Utilisez les boutons de session d'appel (à droite) pour passer un appel, répondre ou reprendre un appel en attente. Chaque appel sur votre téléphone est associé à un bouton de session.



1	Écran du téléphone	Affiche les informations relatives à votre téléphone, y compris le numéro d'annuaire, les informations sur un appel (par exemple l'ID appelant et les icônes pour un appel actif ou en attente) et les touches dynamiques disponibles.
2	Boutons de session 	Chaque bouton représente une session d'appel et exécute l'action par défaut pour cette session. Par exemple, en appuyant sur le bouton de session d'un appel qui sonne, vous répondez à l'appel, alors qu'en appuyant sur le bouton de session d'un appel en attente, vous reprenez ce dernier. Les LED de couleurs affichent l'état de l'appel. Les LED peuvent clignoter (s'allumer et s'éteindre rapidement), osciller (s'éclairer fortement puis faiblement en alternance) ou rester fixes (s'allumer sans interruption). <ul style="list-style-type: none"> • Orange clignotant  : appel en sonnerie. Si vous appuyez sur ce bouton, vous répondez à l'appel. • Vert fixe  : il peut s'agir d'un appel connecté ou d'un appel sortant non encore connecté. Si l'appel est connecté et que vous appuyez sur ce bouton, les détails de l'appel ou les participants à l'appel de conférence s'affichent. Si l'appel n'est pas encore connecté et que vous appuyez sur ce bouton, vous mettez fin à l'appel.

		<ul style="list-style-type: none"> Vert oscillant  : appel en attente. Si vous appuyez sur ce bouton, vous reprenez l'appel mis en attente. Rouge fixe  : ligne partagée utilisée à distance. Si vous appuyez sur ce bouton, vous vous insérez dans l'appel (si l'option Inser. est activée). Rouge oscillant  : appel de ligne partagée mis en attente à distance. Si vous appuyez sur ce bouton, vous reprenez l'appel mis en attente. <p>Les icônes en regard des boutons de session indiquent une action pour cette session. Par exemple, si vous appuyez sur le bouton de session avec une icône Appels en absence, les appels en absence sont affichés. Si vous appuyez sur le bouton de session avec une icône Message vocal, vous accédez au système de messagerie vocale.</p> <p>(La position des boutons de session peut être inversée avec celle des boutons de fonction programmables sur les téléphones qui utilisent des paramètres régionaux avec lesquels la lecture se fait de droite à gauche, comme pour l'hébreu et l'arabe.)</p>
3	Touches dynamiques 	Permettent d'accéder aux options de touches dynamiques (pour l'appel ou l'élément de menu sélectionné) affichées sur l'écran du téléphone.
4	Bouton Préc. 	Permet de revenir à l'écran ou au menu précédent.
5	Bouton de libération 	Met fin à une session ou à un appel connecté.
6	Pavé de navigation et bouton Sélectionner 	<p>Le pavé de navigation à quatre touches directionnelles vous permet de parcourir les menus, de mettre des éléments en surbrillance et de vous déplacer dans un champ de saisie de texte.</p> <p>Le bouton Sélectionner (au centre du pavé de navigation) vous permet de sélectionner un élément mis en surbrillance.</p> <p>Le bouton Sélectionner est allumé (en blanc) lorsque le téléphone est en mode économie d'énergie.</p>
7	Bouton Conférence 	Crée une conférence.
8	Bouton Attente 	Met un appel connecté en attente.
9	Bouton Transfert 	Transfère un appel.
10	Clavier	Permet de composer des numéros de téléphone, d'entrer des lettres et de sélectionner des éléments de menu (en entrant leur numéro).

11	Bouton Haut-parleur 	Sélectionne le haut-parleur en tant que chemin audio par défaut et lance un nouvel appel, décroche un appel entrant ou met fin à un appel. Pendant un appel, le bouton est allumé en vert. Le chemin audio du haut-parleur ne change pas jusqu'à ce qu'un nouveau chemin audio par défaut soit sélectionné (par exemple, en décrochant le combiné). Si des haut-parleurs externes sont connectés, le bouton Haut-parleur les sélectionne comme chemin audio par défaut.
12	Coupure micro 	Active ou désactive le microphone pendant un appel. Lorsque le microphone est coupé, le bouton est allumé en rouge.
13	Bouton Casque 	Sélectionne le casque en tant que chemin audio par défaut et lance un nouvel appel, décroche un appel entrant ou met fin à un appel. Pendant un appel, le bouton est allumé en vert. Une icône de casque sur la ligne d'en-tête de l'écran du téléphone indique que le casque est le chemin audio par défaut. Ce chemin audio ne change pas jusqu'à ce qu'un nouveau chemin audio par défaut soit sélectionné (par exemple, en décrochant le combiné).
14	Bouton Volume 	Contrôle le volume du combiné, du casque et du haut-parleur (en mode décroché), ainsi que le volume de la sonnerie (en mode raccroché). Désactive la sonnerie du téléphone si un appel entrant sonne.
15	Bouton Messages 	Compose automatiquement le numéro de votre système de messagerie vocale (variable en fonction des systèmes).
16	Bouton Applications 	Ouvre ou ferme le menu Applications. Selon la façon dont l'administrateur système configure le téléphone, utilisez-le pour accéder aux applications telles que l'historique des appels, les préférences et les informations sur le téléphone.
17	Bouton Contacts 	Ouvre et ferme le menu Contacts. Selon la façon dont l'administrateur système configure le téléphone, utilisez-le pour accéder au répertoire personnel, au répertoire d'entreprise ou à l'historique des appels.
18	Écran du téléphone	Vous pouvez le positionner selon votre angle d'affichage préféré.
19	Boutons de fonction programmables 	Chaque bouton correspond à une ligne de téléphone, à un numéro abrégé et à une fonction d'appel. Si vous appuyez sur le bouton associé à une ligne de téléphone, les appels actifs correspondants s'affichent. Si vous disposez de plusieurs lignes, vous pouvez avoir un bouton Tous les appels qui affiche une liste consolidée de la totalité des appels sur l'ensemble des lignes (le plus ancien figurant en haut). Il est donc recommandé de conserver la vue Tous les appels pour votre téléphone. Les LED de couleurs indiquent l'état de la ligne :

		<ul style="list-style-type: none"> • Orange  : appel en sonnerie sur la ligne • Vert  : appel actif ou en attente sur la ligne • Rouge  : ligne partagée utilisée à distance <p>(La position des boutons de fonction programmables peut être inversée avec celle des boutons de session sur les téléphones qui utilisent des paramètres régionaux avec lesquels la lecture se fait de droite à gauche, comme pour l'hébreu et l'arabe.)</p>
20	Combiné avec bande lumineuse	La bande lumineuse du combiné s'allume pour indiquer un appel entrant (rouge clignotant) ou un nouveau message vocal (rouge fixe).

Écran du téléphone

C'est la configuration réalisée par votre administrateur système qui détermine ce qui s'affiche sur l'écran du téléphone.

Téléphone doté d'une ligne unique



1	Étiquette de ligne	Affiche les informations relatives à la ligne téléphonique.
2	En-tête	Affiche la date et l'heure, ainsi que les informations relatives à la ligne sélectionnée (par exemple, le numéro). (Si vous êtes en communication et mettez en surbrillance l'en-tête au lieu d'un appel, les touches affichées sont les mêmes que celles visibles lorsque le téléphone est inactif. Cette fonction est notamment utile si vous souhaitez accéder aux touches Renvoyer tout ou NvAppel lorsque vous êtes en communication.)
3	Étiquette du bouton de session (pour un appel connecté)	Affiche les informations relatives à un appel connecté sur la ligne (numéro de téléphone et durée, par exemple).
4	Étiquette du bouton de session (pour un appel en attente)	Affiche les informations relatives à un appel en attente sur la ligne (numéro de téléphone et durée, par exemple). Si vous appuyez sur le bouton de session correspondant, l'appel mis en attente est repris.
5	Icône NvAppel	Indique que vous pouvez appuyer sur le bouton de session correspondant pour passer un nouvel appel.
6	Touches dynamiques	Options de touches dynamiques pour l'appel sélectionné (mis en surbrillance) uniquement. Si vous sélectionnez un autre appel (en appuyant sur un bouton de fonction ou le pavé de navigation, ou en répondant à un appel qui sonne), les options de touches dynamiques peuvent changer.

Téléphone doté de plusieurs lignes

Si vous disposez de plusieurs lignes, il est recommandé d'utiliser le bouton Tous les appels afin d'afficher la totalité des appels sur l'ensemble des lignes.

Si vous traitez de nombreux appels à la fois, il est préférable d'employer le bouton Répondre pour répondre à l'appel entrant le plus ancien sans avoir à faire défiler la liste des appels et à le sélectionner.

Pour en savoir plus, contactez votre administrateur système.

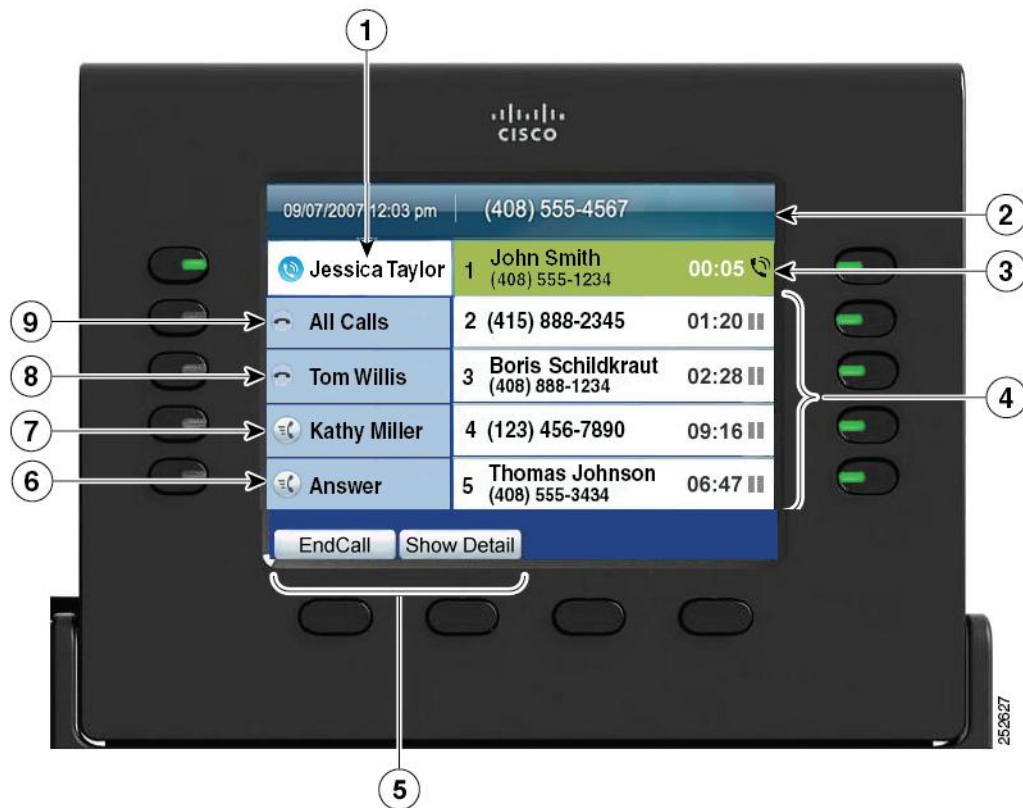

1	Étiquette de ligne principale	Affiche les informations relatives à la ligne téléphonique principale. Recherchez l'icône bleue sur l'étiquette de ligne pour connaître la ligne sélectionnée. Dans ce cas, la ligne principale est sélectionnée et seules les informations qui s'y rapportent sont affichées.
2	En-tête	Affiche la date et l'heure, ainsi que les informations relatives à la ligne sélectionnée (par exemple, le numéro). (Si vous êtes en communication et mettez en surbrillance l'en-tête au lieu d'un appel, les touches dynamiques affichées sont les mêmes que celles visibles lorsque le téléphone est inactif. Cette fonction est notamment utile si vous souhaitez accéder aux touches dynamiques Renvoyer tout ou NvAppel lorsque vous êtes en communication.)
3	Étiquette de session (avec l'icône Appel connecté)	Affiche les informations relatives à un appel connecté associé à la ligne sélectionnée (état et durée de l'appel, par exemple).
4	Étiquettes de session (avec l'icône Appel en attente)	Affiche les informations relatives aux appels en attente associés à la ligne sélectionnée (état et durée de l'appel, par exemple). Les appels sont affichés sur la droite de l'écran du téléphone, du plus ancien (en haut) au plus récent. Si vous appuyez sur le bouton de session en regard d'une icône d'appel mis en attente, ce dernier est repris pour cette session.

5	Touches dynamiques	Options de touches dynamiques pour l'appel sélectionné uniquement. Si vous sélectionnez un autre appel (en appuyant sur un bouton de fonction ou le pavé de navigation, ou en répondant à un appel qui sonne), les options de touches dynamiques peuvent changer.
6	Étiquette de réponse	S'affiche si votre administrateur système a affecté la fonction Répondre au bouton de fonction programmable. Si vous appuyez sur cette étiquette ou sur le bouton correspondant, vous répondez à l'appel entrant le plus ancien sans avoir à faire défiler la liste des appels et à le sélectionner.
7	Étiquette de numérotation abrégée	S'affiche si vous ou votre administrateur système avez affecté une numérotation abrégée au bouton de fonction programmable.
8	Étiquettes de ligne non principale	Affichent les informations relatives aux lignes téléphoniques non principales.
9	Étiquette Tous les appels	S'affiche si la fonction Tous les appels est activée. Si vous appuyez sur le bouton correspondant, tous les appels de l'ensemble des lignes sont affichés. Les appels apparaissent sur la droite de l'écran du téléphone, du plus ancien (en haut) au plus récent. Lorsque vous êtes en communication, si vous appuyez une fois sur Tous les appels, l'appel en cours ou le premier appel de la liste est sélectionné ; si vous appuyez deux fois, l'en-tête est sélectionné. Lorsque l'en-tête est sélectionné, les touches dynamiques affichées sont les mêmes que celles disponibles lorsque le téléphone est inactif. Cette fonction est notamment utile si vous recevez plusieurs appels sur votre téléphone et souhaitez accéder à la touche NvAppel. Il est fortement recommandé d'utiliser la fonction Tous les appels si vous disposez de plusieurs lignes sur votre téléphone.

Navigation sur l'écran du téléphone et sélection d'éléments

Tâche	Action	Exemple
Faire défiler l'écran pour mettre un élément en surbrillance.	Appuyez sur le pavé de navigation.	Dans la liste des appels en absence, mettez-en un en surbrillance.
Sélectionner un élément en fonction de son numéro.	Appuyez sur le numéro correspondant sur le clavier.	Appuyez sur 2 pour sélectionner le deuxième élément dans le menu Applications.
Choisir un élément à l'aide du bouton Sélectionner.	Appuyez sur le bouton Sélectionner (au centre du pavé de navigation).	Mettez l'application Préférences en surbrillance et appuyez sur le bouton Sélectionner.

Tâche	Action	Exemple
Accéder à un sous-menu. (Une flèche vers la droite (>) en regard de l'élément de menu indique qu'il existe un sous-menu.)	Mettez l'élément de menu en surbrillance et appuyez sur le numéro de l'élément sur le clavier. Vous pouvez aussi appuyer sur la flèche vers le bas du pavé de navigation, puis sur le bouton Sélectionner.	Mettez en surbrillance le menu Paramétrage réseau, puis appuyez sur 1 pour ouvrir le sous-menu.
Sélectionner une ligne pour utiliser une fonction d'appel (lorsque la ligne est inactive).	Appuyez sur le bouton de la ligne. Les indicateurs de la ligne sélectionnée sont les suivants : <ul style="list-style-type: none"> • La ligne sélectionnée est affichée dans l'en-tête de l'écran du téléphone. • L'icône (sur l'étiquette de la ligne) devient bleue. 	Appuyez sur le bouton de la ligne, puis sur la touche dynamique Renvoyer tout pour transférer les appels sur cette ligne.
Sélectionner une ligne pour utiliser une fonction d'appel (lorsqu'elle comporte un ou plusieurs appels actifs).	Appuyez deux fois sur le bouton de la ligne. Les indicateurs de la ligne sélectionnée sont les suivants : <ul style="list-style-type: none"> • La ligne sélectionnée est affichée dans l'en-tête de l'écran du téléphone. • L'icône (sur l'étiquette de la ligne) devient bleue. 	Appuyez deux fois sur le bouton de la ligne, puis appuyez sur la touche Renvoyer tout pour transférer les appels sur cette ligne.

Mode économie d'énergie

En fonction de la configuration définie par votre administrateur système, l'écran du téléphone peut passer en mode économie d'énergie (l'écran est vide et le bouton Sélectionner s'allume en blanc).

Pour activer l'écran du téléphone, appuyez sur n'importe quel bouton ou décrochez le combiné.

Support du combiné

Votre administrateur système a peut-être fixé votre téléphone sur un mur. Avec un téléphone mural, vous devrez peut-être régler le support pour éviter que le combiné ne s'en détache..

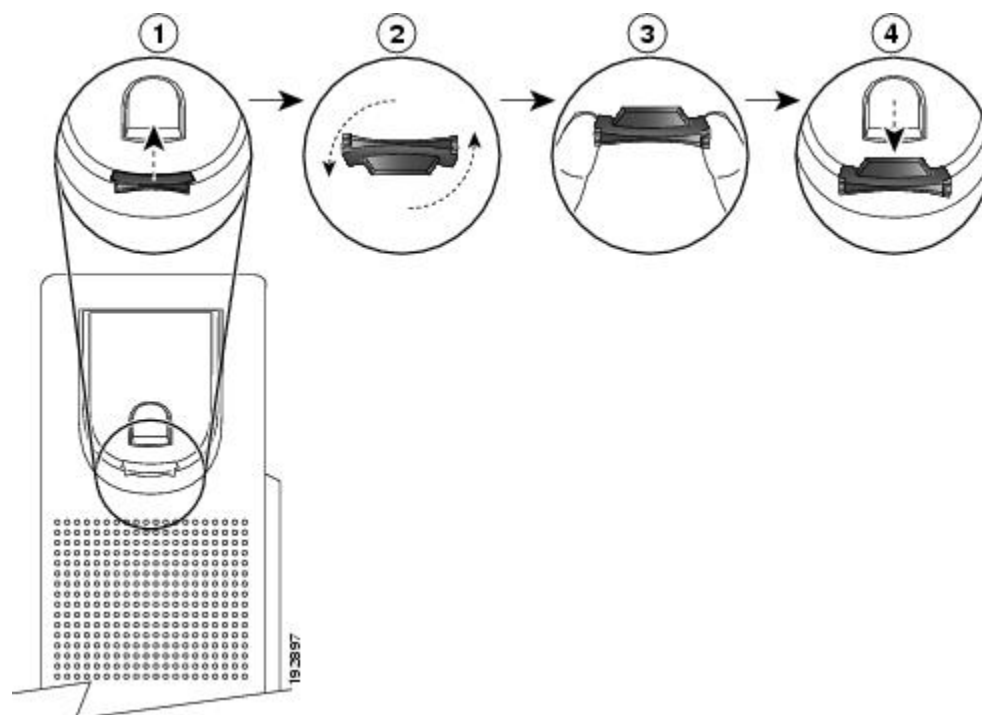

1	Décrochez le combiné et retirez la plaquette en plastique du support du combiné.
2	Faites-la pivoter de 180 degrés.
3	Tenez la plaquette entre deux doigts, les encoches tournées dans votre direction.
4	Alignez la plaquette avec l'emplacement dans le support et appuyez dessus de façon égale pour l'y insérer. Une extension ressort en haut de la plaquette qui a pivoté. Remplacez le combiné sur son support.

Téléphone IP Cisco Unified 9951

Le téléphone IP Cisco Unified 9951 présente les caractéristiques suivantes :

- Raccordement du téléphone
- Bluetooth
- Support
- Angle de vue de l'écran du téléphone
- Boutons et matériel
- Écran du téléphone
- Mode économie d'énergie
- Support du combiné

Raccordement du téléphone

Votre administrateur système peut vous aider à raccorder votre téléphone au réseau de téléphonie IP de votre entreprise.

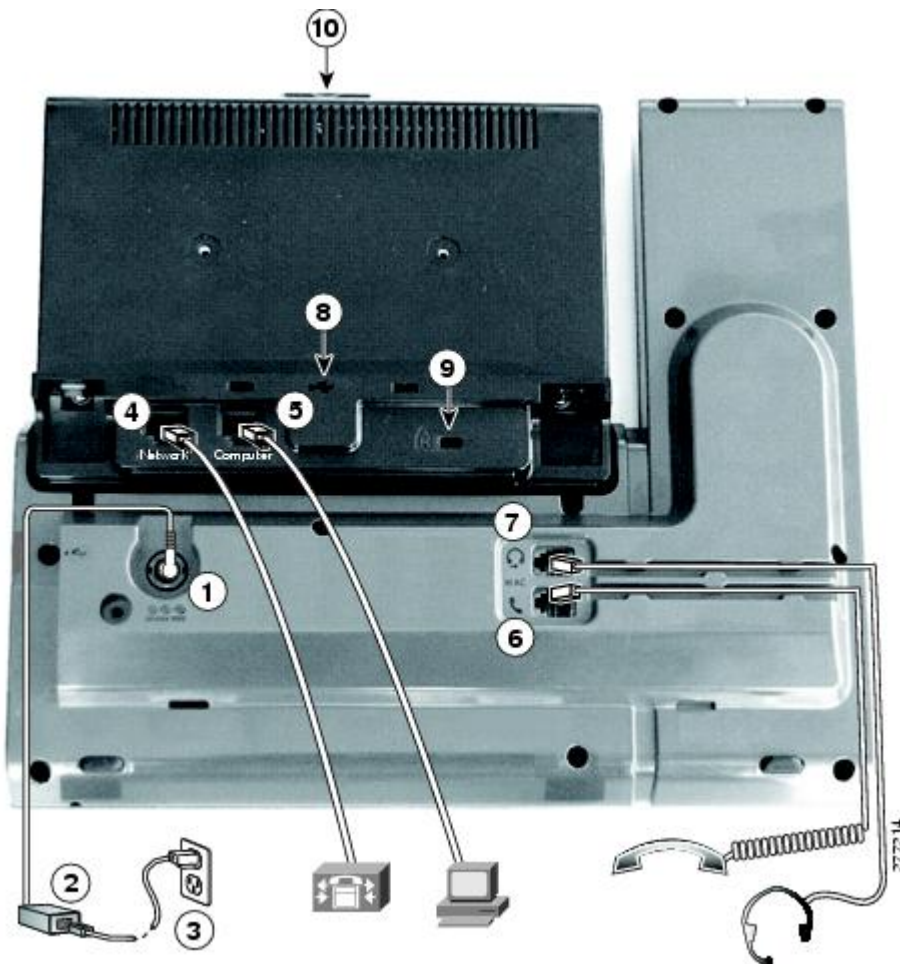

1	Port de l'adaptateur secteur (48 V c.c.)	6	Connexion pour le combiné
2	Alimentation c.a. vers c.c. (facultative pour la connexion au port réseau mais obligatoire pour une connexion WiFi)	7	Connexion pour casque analogique (casque en option)
3	Prise murale c.a. (en option)	8	Port USB
4	Port réseau (10/100/1000 SW) avec alimentation IEEE 802.3af et 802.3at activée	9	Connecteur anti-vol (verrou en option)

5	Connexion au port de l'ordinateur (10/100/1000 PC)	10	Raccordement à la caméra (pour caméra IP Cisco Unified)
----------	--	-----------	---



1	Port USB	3	Port pour raccordement en sortie à des haut-parleurs externes en option
2	Connecteur pour accessoire, par exemple pour connecter un module d'extension pour téléphone IP Cisco Unified 7917	4	Port pour raccordement en entrée d'un micro externe en option

**Remarque**

Chaque port USB accepte un maximum de cinq périphériques pris en charge et non pris en charge connectés au téléphone. Chaque périphérique connecté au téléphone est inclus dans le nombre maximum. Par exemple, le téléphone peut prendre en charge cinq périphériques USB (tels que trois modules d'extension clé IP Cisco Unified couleur, un concentrateur et un autre périphérique USB standard) sur le port latéral et cinq périphériques USB standard supplémentaires sur le port arrière. (De nombreux produits USB de fabricants tiers comptent pour plusieurs périphériques USB.) Pour en savoir plus, contactez votre administrateur système.

Bluetooth

Si les casques sont compatibles Bluetooth, votre téléphone prend en charge la technologie Bluetooth de classe 2.

Vous pouvez connecter jusqu'à cinq casques Bluetooth sur votre téléphone, mais c'est le dernier connecté qui est utilisé par défaut.

Rubriques connexes

- [Casques Bluetooth, page 128](#)

Support

Si le téléphone est placé sur une table ou un bureau, connectez le support à l'arrière de l'appareil.

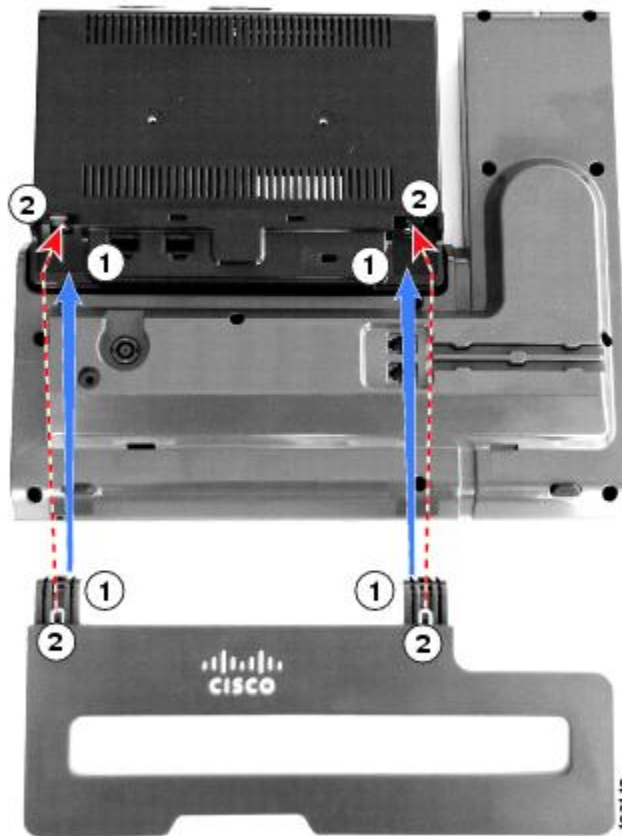

1	Insérez les connecteurs incurvés dans les emplacements inférieurs.	2	Soulevez le support jusqu'à ce que les connecteurs s'emboîtent dans les emplacements supérieurs.
---	--	---	--

**Remarque**

La connexion et la déconnexion du support peuvent nécessiter un peu plus de force que prévu.

Angle de vue de l'écran du téléphone

Il est possible de régler l'angle de vue de l'écran du téléphone à votre convenance.

Saisissez le combiné et son support de la main gauche et le côté droit du téléphone (à droite de l'écran) de votre main droite, puis réglez l'angle de vue en déplaçant vos mains alternativement vers l'avant et vers l'arrière.

(L'illustration représente le téléphone IP Cisco Unified 9971.)









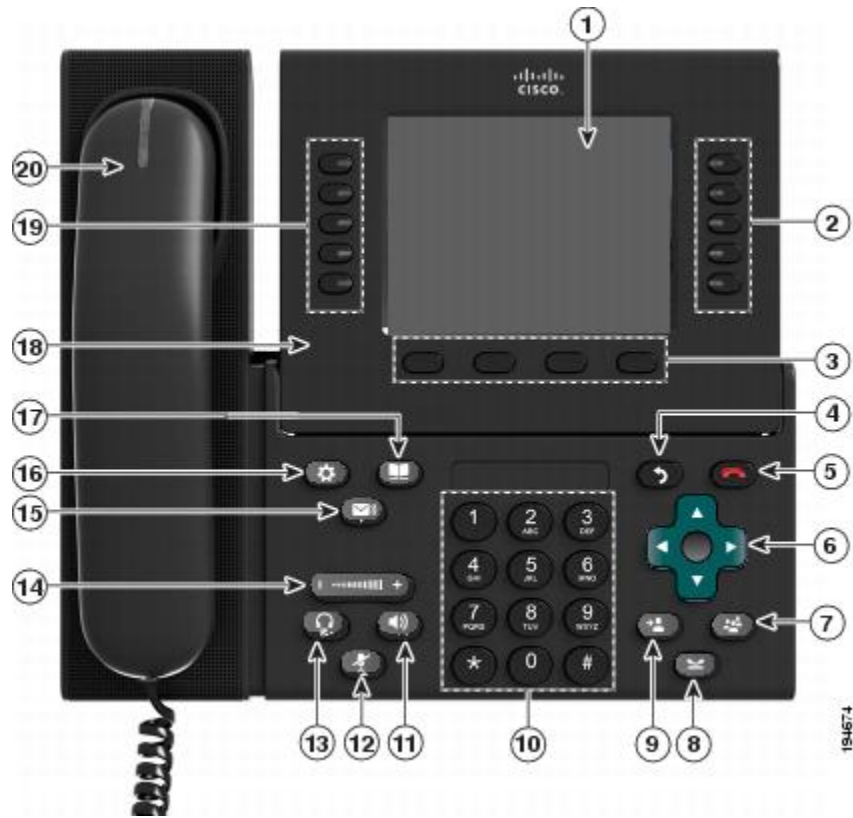





Boutons et matériel





Votre téléphone offre un accès rapide à vos lignes téléphoniques, vos fonctions et vos sessions d'appel :



- Utilisez les boutons de fonction (à gauche) pour afficher les appels sur une ligne ou accéder aux fonctions telles que la numérotation abrégée ou Tous les appels.
- Utilisez les boutons de session d'appel (à droite) pour passer un appel, répondre ou reprendre un appel en attente. Chaque appel sur votre téléphone est associé à un bouton de session.



1	Écran du téléphone	Affiche les informations relatives à votre téléphone, y compris le numéro d'annuaire, les informations sur un appel (par exemple l'ID appelant et les icônes pour un appel actif ou en attente) et les touches dynamiques disponibles.
2	Boutons de session 	Chaque bouton représente une session d'appel et exécute l'action par défaut pour cette session. Par exemple, en appuyant sur le bouton de session d'un appel qui sonne, vous répondez à l'appel, alors qu'en appuyant sur le bouton de session d'un appel en attente, vous reprenez ce dernier. Les LED de couleurs affichent l'état de l'appel. Les LED peuvent clignoter (s'allumer et s'éteindre rapidement), osciller (s'éclairer fortement puis faiblement en alternance) ou rester fixes (s'allumer sans interruption). <ul style="list-style-type: none"> • Orange clignotant  : appel en sonnerie. Si vous appuyez sur ce bouton, vous répondez à l'appel. • Vert fixe  : il peut s'agir d'un appel connecté ou d'un appel sortant non encore connecté. Si l'appel est connecté et que vous appuyez sur ce bouton, les détails de l'appel ou les participants à l'appel de conférence s'affichent. Si l'appel n'est pas encore connecté et que vous appuyez sur ce bouton, vous mettez fin à l'appel.

		<ul style="list-style-type: none"> Vert oscillant  : appel en attente. Si vous appuyez sur ce bouton, vous reprenez l'appel mis en attente. Rouge fixe  : ligne partagée utilisée à distance. Si vous appuyez sur ce bouton, vous vous insérez dans l'appel (si l'option Inser. est activée). Rouge oscillant  : appel de ligne partagée mis en attente à distance. Si vous appuyez sur ce bouton, vous reprenez l'appel mis en attente. <p>Les icônes en regard des boutons de session indiquent une action pour cette session. Par exemple, si vous appuyez sur le bouton de session avec une icône Appels en absence, les appels en absence sont affichés. Si vous appuyez sur le bouton de session avec une icône Message vocal, vous accédez au système de messagerie vocale.</p> <p>(La position des boutons de session peut être inversée avec celle des boutons de fonction programmables sur les téléphones qui utilisent des paramètres régionaux avec lesquels la lecture se fait de droite à gauche, comme pour l'hébreu et l'arabe.)</p>
3	Touches dynamiques 	Permettent d'accéder aux options de touches dynamiques (pour l'appel ou l'élément de menu sélectionné) affichées sur l'écran du téléphone.
4	Bouton Préc. 	Permet de revenir à l'écran ou au menu précédent.
5	Bouton de libération 	Met fin à une session ou à un appel connecté.
6	Pavé de navigation et bouton Sélectionner 	<p>Le pavé de navigation à quatre touches directionnelles vous permet de parcourir les menus, de mettre des éléments en surbrillance et de vous déplacer dans un champ de saisie de texte.</p> <p>Le bouton Sélectionner (au centre du pavé de navigation) vous permet de sélectionner un élément mis en surbrillance.</p> <p>Le bouton Sélectionner est allumé (en blanc) lorsque le téléphone est en mode économie d'énergie.</p>
7	Bouton Conférence 	Crée une conférence.
8	Bouton Attente 	Met un appel connecté en attente.
9	Bouton Transfert 	Transfère un appel.
10	Clavier	Permet de composer des numéros de téléphone, d'entrer des lettres et de sélectionner des éléments de menu (en entrant leur numéro).

11	Bouton Haut-parleur 	Sélectionne le haut-parleur en tant que chemin audio par défaut et lance un nouvel appel, décroche un appel entrant ou met fin à un appel. Pendant un appel, le bouton est allumé en vert. Le chemin audio du haut-parleur ne change pas jusqu'à ce qu'un nouveau chemin audio par défaut soit sélectionné (par exemple, en décrochant le combiné). Si des haut-parleurs externes sont connectés, le bouton Haut-parleur les sélectionne comme chemin audio par défaut.
12	Coupure micro 	Active ou désactive le microphone pendant un appel. Lorsque le microphone est coupé, le bouton est allumé en rouge.
13	Bouton Casque 	Sélectionne le casque en tant que chemin audio par défaut et lance un nouvel appel, décroche un appel entrant ou met fin à un appel. Pendant un appel, le bouton est allumé en vert. Une icône de casque sur la ligne d'en-tête de l'écran du téléphone indique que le casque est le chemin audio par défaut. Ce chemin audio ne change pas jusqu'à ce qu'un nouveau chemin audio par défaut soit sélectionné (par exemple, en décrochant le combiné).
14	Bouton Volume 	Contrôle le volume du combiné, du casque et du haut-parleur (en mode décroché), ainsi que le volume de la sonnerie (en mode raccroché). Désactive la sonnerie du téléphone si un appel entrant sonne.
15	Bouton Messages 	Compose automatiquement le numéro de votre système de messagerie vocale (variable en fonction des systèmes).
16	Bouton Applications 	Ouvre ou ferme le menu Applications. Selon la façon dont l'administrateur système configure le téléphone, utilisez-le pour accéder aux applications telles que l'historique des appels, les préférences et les informations sur le téléphone.
17	Bouton Contacts 	Ouvre et ferme le menu Contacts. Selon la façon dont l'administrateur système configure le téléphone, utilisez-le pour accéder au répertoire personnel, au répertoire d'entreprise ou à l'historique des appels.
18	Écran du téléphone	Vous pouvez le positionner selon votre angle d'affichage préféré.
19	Boutons de fonction programmables 	Chaque bouton correspond à une ligne de téléphone, à un numéro abrégé et à une fonction d'appel. Si vous appuyez sur le bouton associé à une ligne de téléphone, les appels actifs correspondants s'affichent. Si vous disposez de plusieurs lignes, vous pouvez avoir un bouton Tous les appels qui affiche une liste consolidée de la totalité des appels sur l'ensemble des lignes (le plus ancien figurant en haut). Il est donc recommandé de conserver la vue Tous les appels pour votre téléphone. Les LED de couleurs indiquent l'état de la ligne :

		<ul style="list-style-type: none"> • Orange  : appel en sonnerie sur la ligne • Vert  : appel actif ou en attente sur la ligne • Rouge  : ligne partagée utilisée à distance <p>(La position des boutons de fonction programmables peut être inversée avec celle des boutons de session sur les téléphones qui utilisent des paramètres régionaux avec lesquels la lecture se fait de droite à gauche, comme pour l'hébreu et l'arabe.)</p>
20	Combiné avec bande lumineuse	La bande lumineuse du combiné s'allume pour indiquer un appel entrant (rouge clignotant) ou un nouveau message vocal (rouge fixe).

Écran du téléphone

C'est la configuration réalisée par votre administrateur système qui détermine ce qui s'affiche sur l'écran du téléphone.

Téléphone doté d'une ligne unique



1	Étiquette de ligne	Affiche les informations relatives à la ligne téléphonique.
2	En-tête	Affiche la date et l'heure, ainsi que les informations relatives à la ligne sélectionnée (par exemple, le numéro). (Si vous êtes en communication et mettez en surbrillance l'en-tête au lieu d'un appel, les touches affichées sont les mêmes que celles visibles lorsque le téléphone est inactif. Cette fonction est notamment utile si vous souhaitez accéder aux touches Renvoyer tout ou NvAppel lorsque vous êtes en communication.)
3	Étiquette du bouton de session (pour un appel connecté)	Affiche les informations relatives à un appel connecté sur la ligne (numéro de téléphone et durée, par exemple).
4	Étiquette du bouton de session (pour un appel en attente)	Affiche les informations relatives à un appel en attente sur la ligne (numéro de téléphone et durée, par exemple). Si vous appuyez sur le bouton de session correspondant, l'appel mis en attente est repris.
5	Icône NvAppel	Indique que vous pouvez appuyer sur le bouton de session correspondant pour passer un nouvel appel.
6	Touches dynamiques	Options de touches dynamiques pour l'appel sélectionné (mis en surbrillance) uniquement. Si vous sélectionnez un autre appel (en appuyant sur un bouton de fonction ou le pavé de navigation, ou en répondant à un appel qui sonne), les options de touches dynamiques peuvent changer.

Téléphone doté de plusieurs lignes

Si vous disposez de plusieurs lignes, il est recommandé d'utiliser le bouton Tous les appels afin d'afficher la totalité des appels sur l'ensemble des lignes.

Si vous traitez de nombreux appels à la fois, il est préférable d'employer le bouton Répondre pour répondre à l'appel entrant le plus ancien sans avoir à faire défiler la liste des appels et à le sélectionner.

Pour en savoir plus, contactez votre administrateur système.

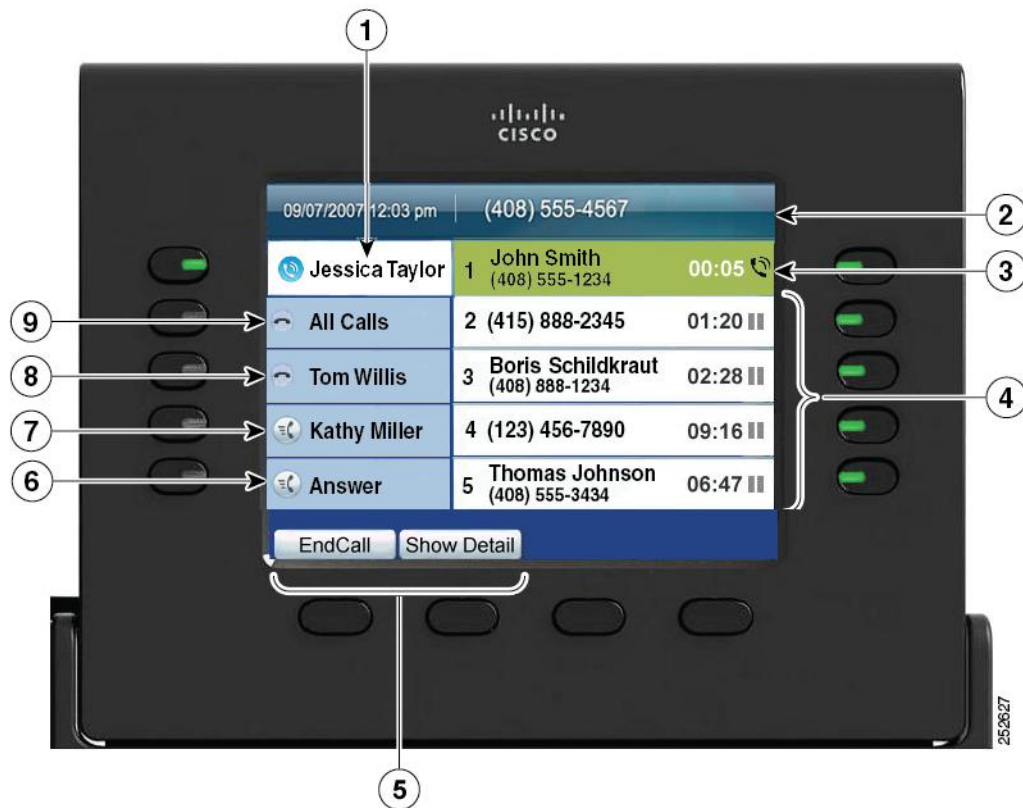

1	Étiquette de ligne principale	Affiche les informations relatives à la ligne téléphonique principale. Recherchez l'icône bleue sur l'étiquette de ligne pour connaître la ligne sélectionnée. Dans ce cas, la ligne principale est sélectionnée et seules les informations qui s'y rapportent sont affichées.
2	En-tête	Affiche la date et l'heure, ainsi que les informations relatives à la ligne sélectionnée (par exemple, le numéro). (Si vous êtes en communication et mettez en surbrillance l'en-tête au lieu d'un appel, les touches dynamiques affichées sont les mêmes que celles visibles lorsque le téléphone est inactif. Cette fonction est notamment utile si vous souhaitez accéder aux touches dynamiques Renvoyer tout ou NvAppel lorsque vous êtes en communication.)
3	Étiquette de session (avec l'icône Appel connecté)	Affiche les informations relatives à un appel connecté associé à la ligne sélectionnée (état et durée de l'appel, par exemple).
4	Étiquettes de session (avec l'icône Appel en attente)	Affiche les informations relatives aux appels en attente associés à la ligne sélectionnée (état et durée de l'appel, par exemple). Les appels sont affichés sur la droite de l'écran du téléphone, du plus ancien (en haut) au plus récent. Si vous appuyez sur le bouton de session en regard d'une icône d'appel mis en attente, ce dernier est repris pour cette session.

5	Touches dynamiques	Options de touches dynamiques pour l'appel sélectionné uniquement. Si vous sélectionnez un autre appel (en appuyant sur un bouton de fonction ou le pavé de navigation, ou en répondant à un appel qui sonne), les options de touches dynamiques peuvent changer.
6	Étiquette de réponse	S'affiche si votre administrateur système a affecté la fonction Répondre au bouton de fonction programmable. Si vous appuyez sur cette étiquette ou sur le bouton correspondant, vous répondez à l'appel entrant le plus ancien sans avoir à faire défiler la liste des appels et à le sélectionner.
7	Étiquette de numérotation abrégée	S'affiche si vous ou votre administrateur système avez affecté une numérotation abrégée au bouton de fonction programmable.
8	Étiquettes de ligne non principale	Affichent les informations relatives aux lignes téléphoniques non principales.
9	Étiquette Tous les appels	S'affiche si la fonction Tous les appels est activée. Si vous appuyez sur le bouton correspondant, tous les appels de l'ensemble des lignes sont affichés. Les appels apparaissent sur la droite de l'écran du téléphone, du plus ancien (en haut) au plus récent. Lorsque vous êtes en communication, si vous appuyez une fois sur Tous les appels, l'appel en cours ou le premier appel de la liste est sélectionné ; si vous appuyez deux fois, l'en-tête est sélectionné. Lorsque l'en-tête est sélectionné, les touches dynamiques affichées sont les mêmes que celles disponibles lorsque le téléphone est inactif. Cette fonction est notamment utile si vous recevez plusieurs appels sur votre téléphone et souhaitez accéder à la touche NvAppel. Il est fortement recommandé d'utiliser la fonction Tous les appels si vous disposez de plusieurs lignes sur votre téléphone.

Navigation sur l'écran du téléphone et sélection d'éléments

Tâche	Action	Exemple
Faire défiler l'écran pour mettre un élément en surbrillance.	Appuyez sur le pavé de navigation.	Dans la liste des appels en absence, mettez-en un en surbrillance.
Sélectionner un élément en fonction de son numéro.	Appuyez sur le numéro correspondant sur le clavier.	Appuyez sur 2 pour sélectionner le deuxième élément dans le menu Applications.
Choisir un élément à l'aide du bouton Sélectionner.	Appuyez sur le bouton Sélectionner (au centre du pavé de navigation).	Mettez l'application Préférences en surbrillance et appuyez sur le bouton Sélectionner.

Tâche	Action	Exemple
Accéder à un sous-menu. (Une flèche vers la droite (>) en regard de l'élément de menu indique qu'il existe un sous-menu.)	Mettez l'élément de menu en surbrillance et appuyez sur le numéro de l'élément sur le clavier. Vous pouvez aussi appuyer sur la flèche vers le bas du pavé de navigation, puis sur le bouton Sélectionner.	Mettez en surbrillance le menu Paramétrage réseau, puis appuyez sur 1 pour ouvrir le sous-menu.
Sélectionner une ligne pour utiliser une fonction d'appel (lorsque la ligne est inactive).	Appuyez sur le bouton de la ligne. Les indicateurs de la ligne sélectionnée sont les suivants : <ul style="list-style-type: none"> • La ligne sélectionnée est affichée dans l'en-tête de l'écran du téléphone. • L'icône (sur l'étiquette de la ligne) devient bleue. 	Appuyez sur le bouton de la ligne, puis sur la touche dynamique Renvoyer tout pour transférer les appels sur cette ligne.
Sélectionner une ligne pour utiliser une fonction d'appel (lorsqu'elle comporte un ou plusieurs appels actifs).	Appuyez deux fois sur le bouton de la ligne. Les indicateurs de la ligne sélectionnée sont les suivants : <ul style="list-style-type: none"> • La ligne sélectionnée est affichée dans l'en-tête de l'écran du téléphone. • L'icône (sur l'étiquette de la ligne) devient bleue. 	Appuyez deux fois sur le bouton de la ligne, puis appuyez sur la touche Renvoyer tout pour transférer les appels sur cette ligne.

Mode économie d'énergie

En fonction de la configuration définie par votre administrateur système, l'écran du téléphone peut passer en mode économie d'énergie (l'écran est vide et le bouton Sélectionner s'allume en blanc).

Pour activer l'écran du téléphone, appuyez sur n'importe quel bouton ou décrochez le combiné.

Support du combiné

Votre administrateur système a peut-être fixé votre téléphone sur un mur. Avec un téléphone mural, vous devrez peut-être régler le support pour éviter que le combiné ne s'en détache..

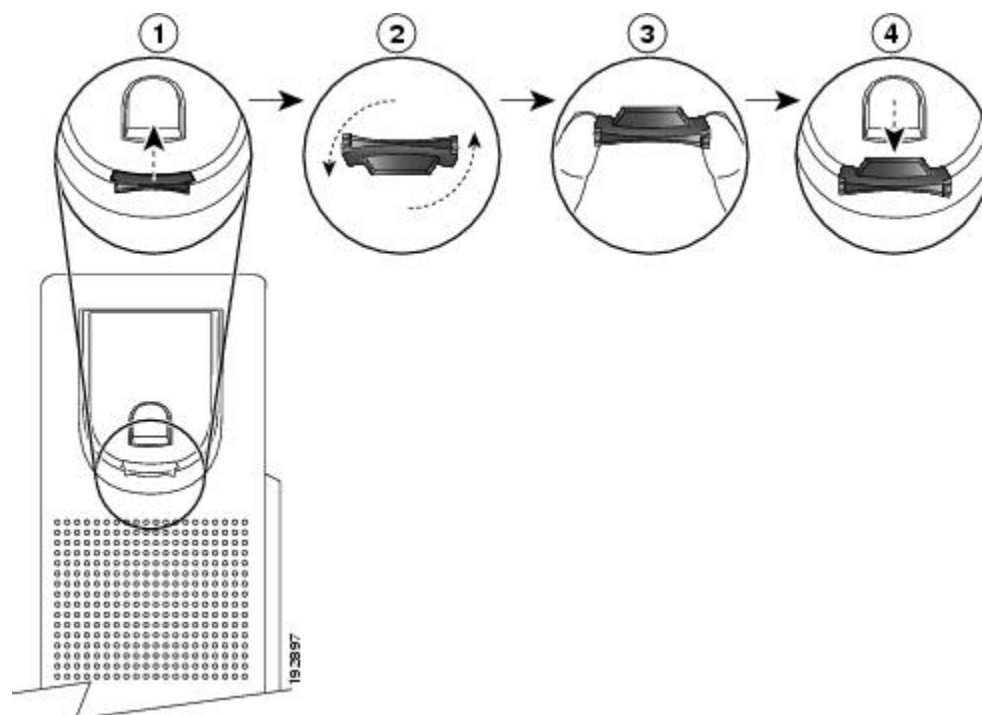

1	Décrochez le combiné et retirez la plaquette en plastique du support du combiné.
2	Faites-la pivoter de 180 degrés.
3	Tenez la plaquette entre deux doigts, les encoches tournées dans votre direction.
4	Alignez la plaquette avec l'emplacement dans le support et appuyez dessus de façon égale pour l'y insérer. Une extension ressort en haut de la plaquette qui a pivoté. Remplacez le combiné sur son support.

Téléphone IP Cisco Unified 9971

Le téléphone IP Cisco Unified 9971 présente les caractéristiques suivantes :

- Connexions téléphoniques
- Connexion sans fil et Bluetooth
- Support
- Angle de vue de l'écran
- Boutons et matériel
- Écran
- Mode économie d'énergie
- Nettoyage de l'écran

- Support combiné

Raccordement du téléphone

Votre administrateur système peut vous aider à raccorder votre téléphone au réseau de téléphonie IP de votre entreprise.

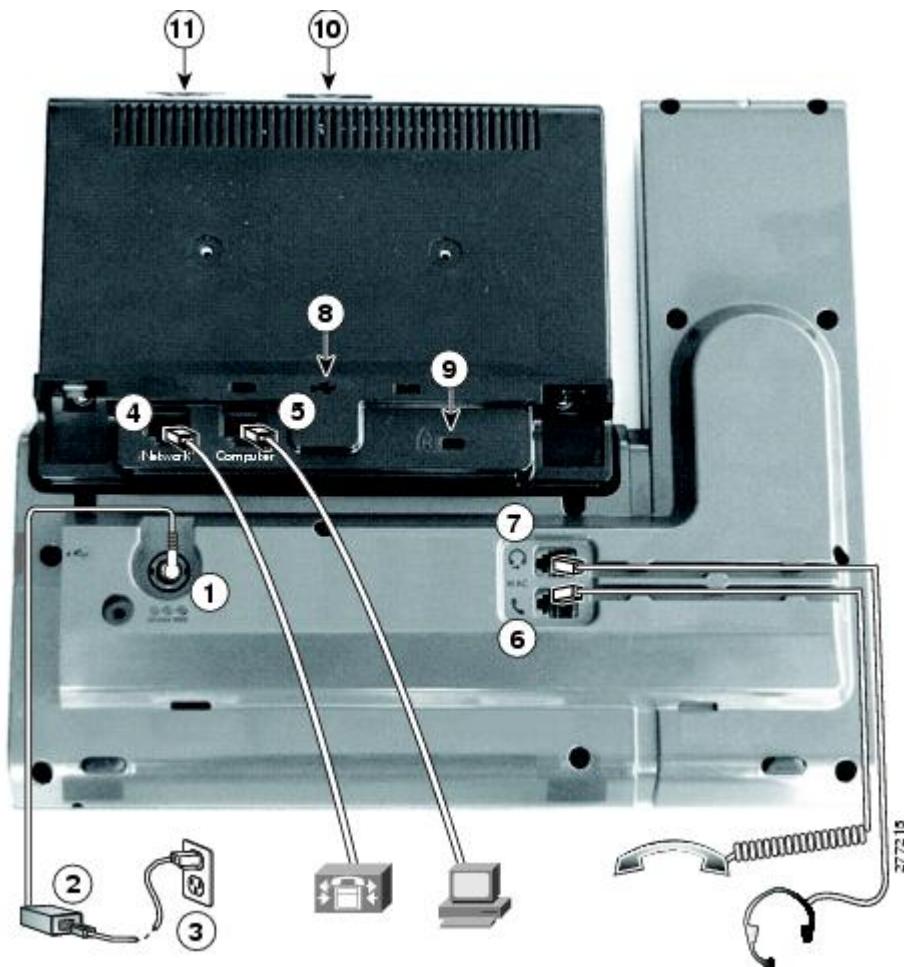

1	Port de l'adaptateur secteur (48 V c.c.)	7	Connexion pour casque analogique (en option)
2	Alimentation c.a. vers c.c. (facultative pour la connexion au port réseau mais obligatoire pour une connexion WiFi)	8	Port USB
3	Prise murale c.a. (en option)	9	Connecteur anti-vol (verrou en option)

4	Port réseau (10/100/1000 SW) avec alimentation IEEE 802.3af et 802.3at activée	10	Raccordement à la caméra (pour caméra IP Cisco Unified)
5	Connexion au port de l'ordinateur (10/100/1000 PC)	11	Emplacement SDIO (Secure Digital I/O) (non utilisé pour cette version)
6	Connexion pour le combiné		



1	Port USB	3	Port pour raccordement en sortie à des haut-parleurs externes en option
2	Connecteur de module d'extension pour téléphone IP Cisco Unified 7917	4	Port pour raccordement en entrée d'un micro externe en option

**Remarque**

Chaque port USB accepte un maximum de cinq périphériques pris en charge et non pris en charge connectés au téléphone. Chaque périphérique connecté au téléphone est inclus dans le nombre maximum. Par exemple, le téléphone peut prendre en charge cinq périphériques USB (tels que trois modules d'extension clé IP Cisco Unified couleur, un concentrateur et un autre périphérique USB standard) sur le port latéral et cinq périphériques USB standard supplémentaires sur le port arrière. (De nombreux produits USB de fabricants tiers comptent pour plusieurs périphériques USB.) Pour en savoir plus, contactez votre administrateur système.

Connexion sans fil et Bluetooth

Votre téléphone peut être connecté à un réseau sans fil via le protocole 802.11a ou 802.11b/g, mais la configuration de cette connexion est réalisée par votre administrateur système. Pour en savoir plus, contactez votre administrateur système.

Si les casques sont compatibles Bluetooth, votre téléphone prend en charge la technologie Bluetooth de classe 2. Vous pouvez connecter jusqu'à cinq casques Bluetooth sur votre téléphone, mais c'est le dernier connecté qui est utilisé par défaut.

Rubriques connexes

- [Casques Bluetooth, page 128](#)

Support

Si le téléphone est placé sur une table ou un bureau, connectez le support à l'arrière de l'appareil.

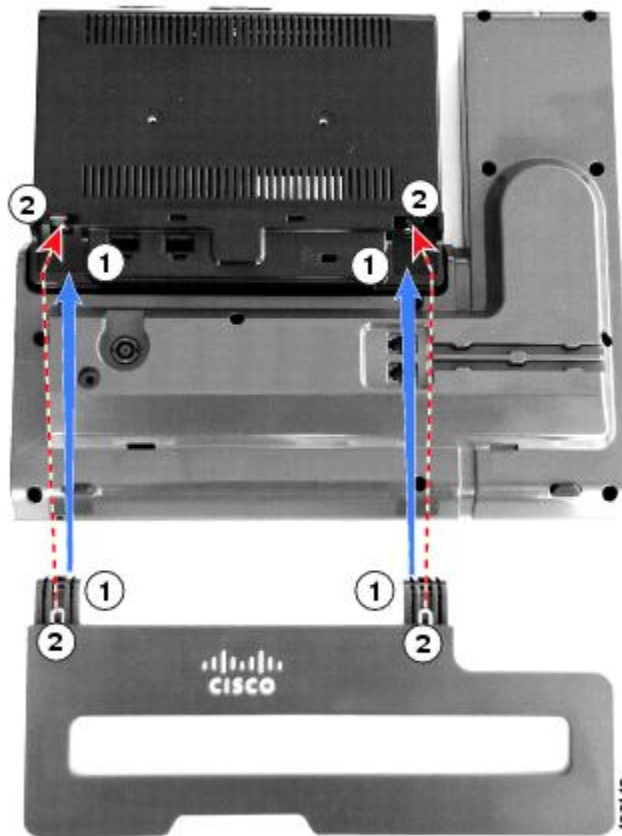

1	Insérez les connecteurs incurvés dans les emplacements inférieurs.	2	Soulevez le support jusqu'à ce que les connecteurs s'emboîtent dans les emplacements supérieurs.
----------	--	----------	--

**Remarque**

La connexion et la déconnexion du support peuvent nécessiter un peu plus de force que prévu.

Angle de vue de l'écran du téléphone

Il est possible de régler l'angle de vue de l'écran du téléphone à votre convenance.

Saisissez le combiné et son support de la main gauche et le côté droit du téléphone (à droite de l'écran) de votre main droite, puis réglez l'angle de vue en déplaçant vos mains alternativement vers l'avant et vers l'arrière.

(L'illustration représente le téléphone IP Cisco Unified 9971.)









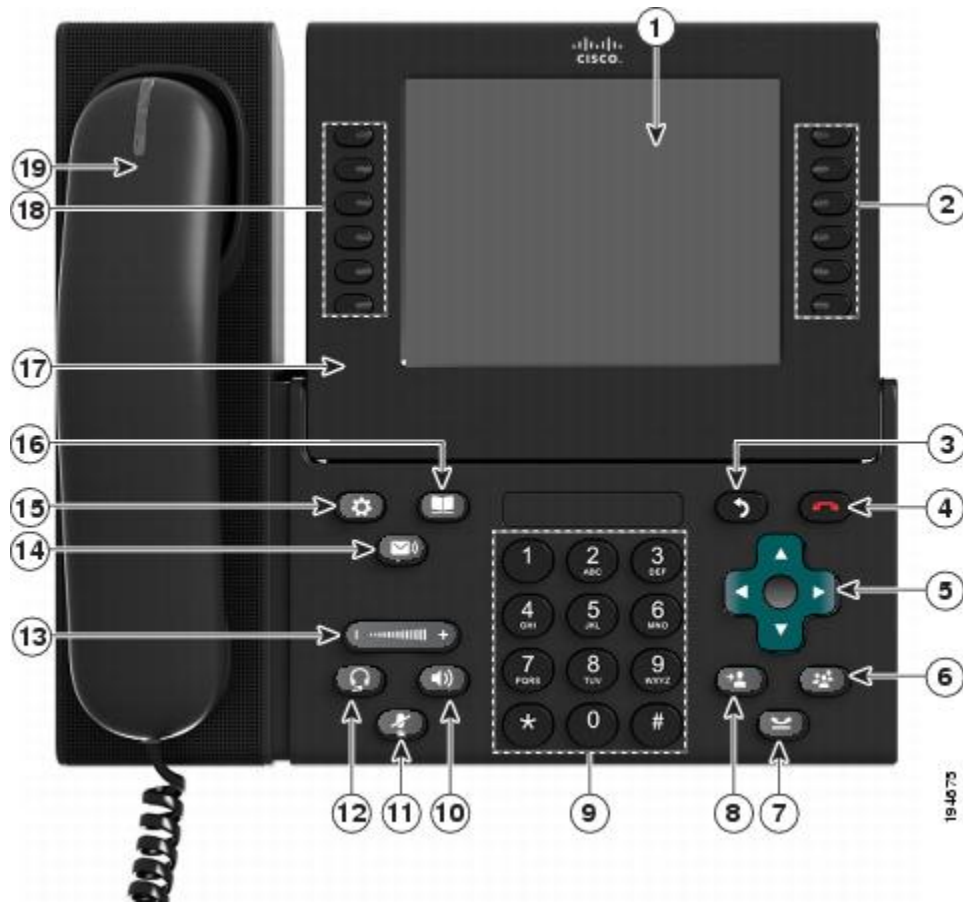





Boutons et matériel









Votre téléphone offre un accès rapide à vos lignes téléphoniques, vos fonctions et vos sessions d'appel :



- Utilisez les boutons de fonction (à gauche) pour afficher les appels sur une ligne ou accéder aux fonctions telles que la numérotation abrégée ou Tous les appels.
- Utilisez les boutons de session d'appel (à droite) pour effectuer un appel, répondre ou reprendre un appel en attente. Chaque appel sur votre téléphone est associé à un bouton de session.



1	Écran du téléphone	<p>Affiche les informations relatives à votre téléphone, y compris le numéro d'annuaire, les informations sur un appel (par exemple l'ID appelant et les icônes pour un appel actif ou en attente) et les touches dynamiques disponibles.</p> <p>Les éléments de l'écran du téléphone, tels que les options de menu et les touches dynamiques, sont tactiles.</p>
2	Boutons de session 	<p>Chaque bouton représente une session d'appel et exécute l'action par défaut pour cette session. Par exemple, en appuyant sur le bouton de session d'un appel qui sonne, vous répondez à l'appel, alors qu'en appuyant sur le bouton de session d'un appel en attente, vous reprenez ce dernier.</p> <p>Les LED de couleurs affichent l'état des appels. Les LED peuvent clignoter (s'allumer et s'éteindre rapidement), osciller (s'éclairer fortement puis faiblement en alternance) ou rester fixes (s'allumer sans interruption).</p> <ul style="list-style-type: none"> • Orange clignotant  : appel en sonnerie. Si vous appuyez sur ce bouton, vous répondez à l'appel. • Vert fixe  : il peut s'agir d'un appel connecté ou d'un appel sortant non encore connecté. Si l'appel est connecté et que vous

		<p>appuyez sur ce bouton, les détails de l'appel ou les participants à l'appel de conférence s'affichent. Si l'appel n'est pas encore connecté et que vous appuyez sur ce bouton, vous mettez fin à l'appel.</p> <ul style="list-style-type: none"> • Vert oscillant  : appel en attente. Si vous appuyez sur ce bouton, vous reprenez l'appel mis en attente. • Rouge fixe  : ligne partagée utilisée à distance. Si vous appuyez sur ce bouton, vous vous insérez dans l'appel (si l'option Inser. est activée). • Rouge oscillant  : appel de ligne partagée mis en attente à distance. Si vous appuyez sur ce bouton, vous reprenez l'appel mis en attente. <p>Les icônes en regard des boutons de session indiquent une action pour cette session. Par exemple, si vous appuyez sur le bouton de session avec une icône Appels en absence, les appels en absence sont affichés. Si vous appuyez sur le bouton de session avec une icône Message vocal, vous accédez au système de messagerie vocale.</p> <p>(La position des boutons de session peut être inversée avec celle des boutons de fonction programmables sur les téléphones qui utilisent des paramètres régionaux avec lesquels la lecture se fait de droite à gauche, comme pour l'hébreu et l'arabe.)</p>
3	Bouton Préc. 	Permet de revenir à l'écran ou au menu précédent.
4	Bouton de libération 	Met fin à une session ou à un appel connecté.
5	Pavé de navigation et bouton Sélectionner 	<p>Le pavé de navigation à quatre touches directionnelles vous permet de parcourir les menus, de mettre des éléments en surbrillance et de vous déplacer dans un champ de saisie de texte.</p> <p>Le bouton Sélectionner (au centre du pavé de navigation) vous permet de sélectionner un élément mis en surbrillance, de désactiver l'écran du téléphone en vue de le nettoyer ou de l'activer s'il est en mode économie d'énergie.</p> <p>Le bouton Sélectionner est allumé (en blanc) lorsque le téléphone est en mode économie d'énergie.</p>
6	Bouton Conférence 	Crée une conférence.
7	Bouton Attente 	Met un appel connecté en attente.
8	Bouton Transfert 	Transfère un appel.

9	Clavier	Permet de composer des numéros de téléphone, d'entrer des lettres et de sélectionner des éléments de menu (en entrant leur numéro).
10	Bouton Haut-parleur 	Sélectionne le haut-parleur en tant que chemin audio par défaut et lance un nouvel appel, décroche un appel entrant ou met fin à un appel. Pendant un appel, le bouton est allumé en vert. Le chemin audio du haut-parleur ne change pas jusqu'à ce qu'un nouveau chemin audio par défaut soit sélectionné (par exemple, en décrochant le combiné). Si des haut-parleurs externes sont connectés, le bouton Haut-parleur les sélectionne comme chemin audio par défaut.
11	Bouton Coupure micro 	Active ou désactive le microphone pendant un appel. Lorsque le microphone est coupé, le bouton est allumé en rouge.
12	Bouton Casque 	Sélectionne le casque avec ou sans fil en tant que chemin audio par défaut et lance un nouvel appel, décroche un appel entrant ou met fin à un appel. Pendant un appel, le bouton est allumé en vert. Une icône de casque  sur la ligne d'en-tête de l'écran du téléphone indique que le casque est le chemin audio par défaut. Ce chemin audio ne change pas jusqu'à ce qu'un nouveau chemin audio par défaut soit sélectionné (par exemple, en décrochant le combiné).
13	Bouton Volume 	Contrôle le volume du combiné, du casque et du haut-parleur (en mode décroché), ainsi que le volume de la sonnerie (en mode raccroché). Désactive la sonnerie du téléphone si un appel entrant sonne.
14	Bouton Messages 	Compose automatiquement le numéro de votre système de messagerie vocale (variable en fonction des systèmes).
15	Bouton Applications 	Ouvre ou ferme le menu Applications. Selon la façon dont l'administrateur système configure le téléphone, utilisez-le pour accéder aux applications telles que l'historique des appels, les préférences et les informations sur le téléphone.
16	Bouton Contacts 	Ouvre et ferme le menu Contacts. Selon la façon dont l'administrateur système configure le téléphone, utilisez ce bouton pour accéder au répertoire personnel, au répertoire d'entreprise ou à l'historique des appels.
17	Écran du téléphone	Vous pouvez le positionner selon votre angle d'affichage préféré.
18	Boutons de fonction programmables 	Correspondent aux lignes téléphoniques, aux numéros abrégés et aux fonctions d'appel. Si vous appuyez sur le bouton associé à une ligne de téléphone, les appels actifs correspondants s'affichent.

		<p>Si vous disposez de plusieurs lignes, vous pouvez avoir un bouton Tous les appels qui affiche une liste consolidée de la totalité des appels sur l'ensemble des lignes (le plus ancien figurant en haut). Il est donc recommandé de conserver la vue Tous les appels pour votre téléphone.</p> <p>Les LED de couleurs indiquent l'état de la ligne :</p> <ul style="list-style-type: none"> • Orange  : appel en sonnerie sur la ligne • Vert  : appel actif ou en attente sur la ligne • Rouge  : ligne partagée utilisée à distance <p>(La position des boutons de fonction programmables peut être inversée avec celle des boutons de session sur les téléphones qui utilisent des paramètres régionaux avec lesquels la lecture se fait de droite à gauche, comme pour l'hébreu et l'arabe.)</p>
19	Combiné avec bande lumineuse	La bande lumineuse du combiné s'allume pour indiquer un appel entrant (rouge clignotant) ou un nouveau message vocal (rouge fixe).

Écran du téléphone

C'est la configuration réalisée par votre administrateur système qui détermine ce qui s'affiche sur l'écran du téléphone.

Téléphone doté d'une seule ligne

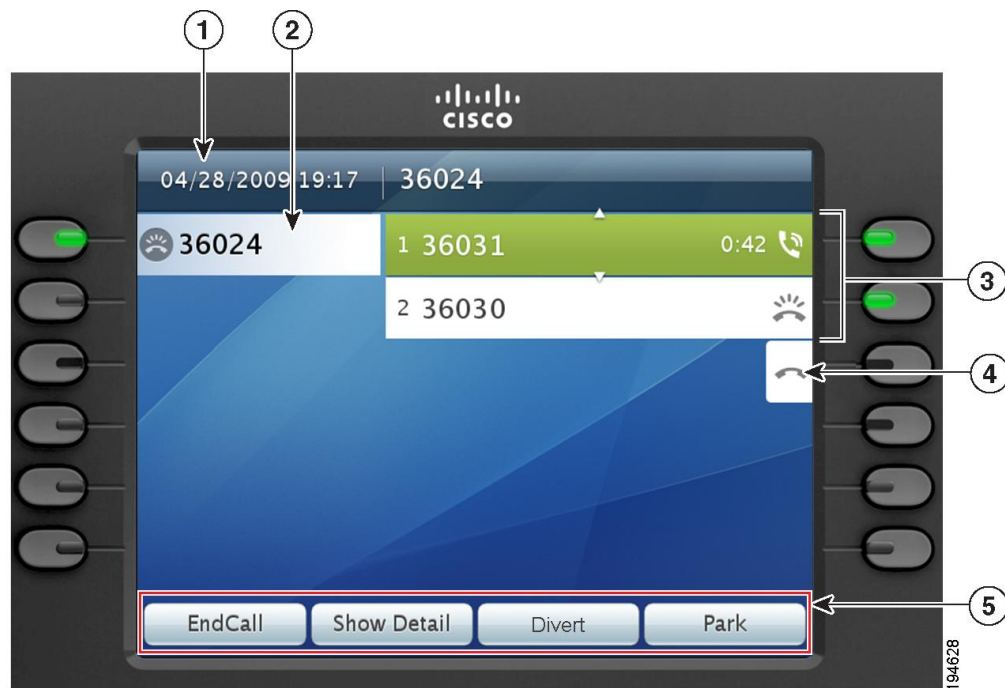

1	En-tête	Affiche la date et l'heure, ainsi que les informations relatives à la ligne sélectionnée (par exemple, le numéro de téléphone). (Si vous êtes en communication et que vous mettez en surbrillance l'en-tête au lieu d'un appel, les touches dynamiques affichées sont les mêmes que celles qui sont visibles lorsque le téléphone est inactif. Cette fonction est notamment utile si vous souhaitez accéder aux touches dynamiques Renvoyer tout ou NvAppel lorsque vous êtes en communication.)
2	Étiquette de ligne principale	Affiche les informations relatives à la ligne téléphonique principale.
3	Étiquettes de session	Affichent les informations relatives aux appels actifs associés à la ligne sélectionnée (état et durée de l'appel, par exemple). Les appels sont affichés du plus ancien (en haut) au plus récent.
4	Icône Nouvel Appel	Icône tactile sur laquelle vous pouvez appuyer pour passer un nouvel appel.
5	Touches dynamiques	Options des touches dynamiques tactiles pour l'appel sélectionné (mis en surbrillance) uniquement. Si vous sélectionnez un autre appel (en appuyant sur un bouton de fonction ou sur le pavé de navigation, ou en répondant à un appel qui sonne), les options des touches dynamiques peuvent changer.

Téléphone doté de plusieurs lignes

Si vous disposez de plusieurs lignes, il est recommandé d'utiliser le bouton Tous les appels afin d'afficher la totalité des appels sur l'ensemble des lignes.

Si vous traitez de nombreux appels simultanément, il est recommandé d'utiliser le bouton Répondre pour répondre à l'appel entrant le plus ancien sans avoir à faire défiler la liste des appels et à le sélectionner.

Pour plus d'informations, contactez votre administrateur système.

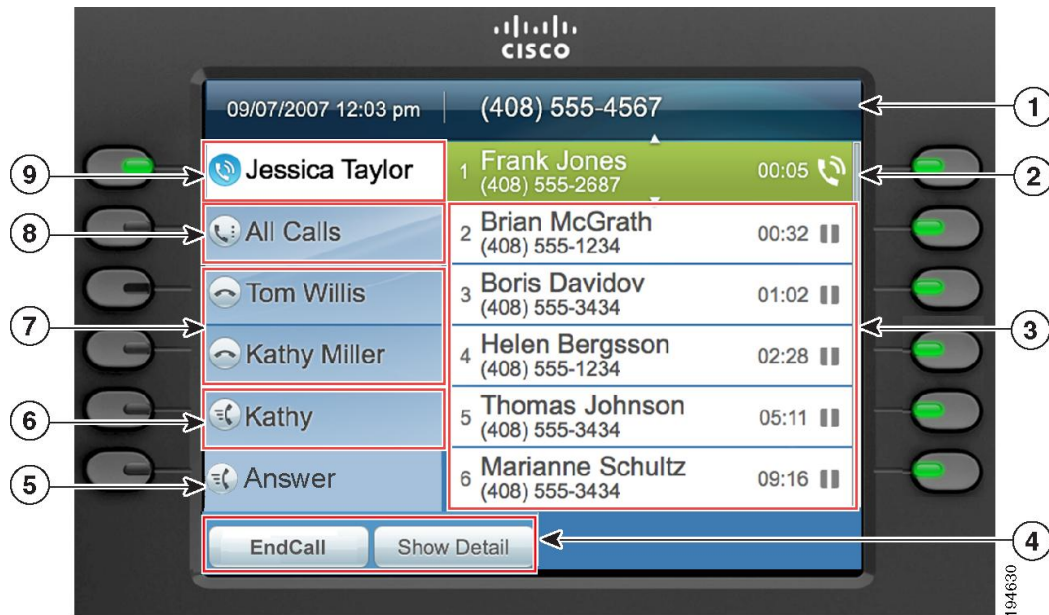





1	En-tête	Affiche la date et l'heure, ainsi que les informations relatives à la ligne sélectionnée (par exemple, le numéro de téléphone). (Si vous êtes en communication et que vous mettez en surbrillance l'en-tête au lieu d'un appel, les touches dynamiques affichées sont les mêmes que celles qui sont visibles lorsque le téléphone est inactif. Cette fonction est notamment utile si vous souhaitez accéder aux touches dynamiques Renvoyer tout ou NvAppel lorsque vous êtes en communication.)
2	Étiquette de session (pour un appel connecté)	Affiche les informations relatives à un appel connecté sur la ligne sélectionnée (état et durée de l'appel, par exemple).
3	Étiquettes de session (pour les appels en attente)	Affiche les informations relatives aux appels en attente associés à la ligne sélectionnée (état et durée de l'appel, par exemple). Les appels sont affichés sur la droite de l'écran du téléphone, du plus ancien (en haut) au plus récent. Si vous appuyez sur le bouton de session en regard d'une icône d'appel mis en attente, ce dernier est repris pour cette session.

4	Touches dynamiques	Options de touches dynamiques tactiles.
5	Étiquette de réponse	S'affiche si votre administrateur système a affecté la fonction Répondre au bouton de fonction programmable. Si vous appuyez sur cette étiquette ou sur le bouton correspondant, vous répondez à l'appel entrant le plus ancien sans avoir à faire défiler la liste des appels et à le sélectionner.
6	Étiquette de numérotation abrégée	S'affiche si vous ou votre administrateur système avez affecté une fonction de numérotation abrégée au bouton de fonction programmable. Cette fonction est utile si vous avez généralement plus de cinq appels actifs sur votre téléphone.
7	Étiquettes de ligne non principale	Affichent les appels et les informations relatives aux lignes téléphoniques non principales.
8	Étiquette Tous les appels	S'affiche si la fonction Tous les appels est activée. Si vous appuyez sur le bouton correspondant, tous les appels de l'ensemble des lignes s'affichent. Les appels sont affichés sur la droite de l'écran du téléphone, du plus ancien (en haut) au plus récent. Lorsque vous êtes en communication, si vous appuyez une fois sur Tous les appels, l'appel en cours ou le premier appel de la liste est sélectionné ; si vous appuyez deux fois, l'en-tête est sélectionné. Lorsque l'en-tête est sélectionné, les touches affichées sont les mêmes que celles disponibles lorsque le téléphone est inactif. Cette fonction est notamment utile si vous recevez plusieurs appels sur votre téléphone et souhaitez accéder à la touche dynamique NvAppel . Il est fortement recommandé d'utiliser la fonction Tous les appels si vous disposez de plusieurs lignes sur votre téléphone.
9	Étiquette de ligne principale	Affiche les informations relatives à la ligne téléphonique principale. Recherchez l'icône bleue sur l'étiquette de la ligne pour connaître la ligne sélectionnée. Dans ce cas, la ligne principale est sélectionnée et seules les informations qui s'y rapportent sont affichées.

Navigation sur l'écran du téléphone et sélection d'éléments

Tâche	Action	Exemple
Faire défiler l'écran pour mettre un élément en surbrillance.	Appuyez sur le pavé de navigation.	Dans la liste des appels en absence, mettez-en un en surbrillance.

Tâche	Action	Exemple
Accéder à une autre page (d'une liste) en touchant l'écran.	Appuyez et faites glisser rapidement votre doigt sur la liste, dans la direction dans laquelle vous souhaitez que la page se déplace (défilement cinétique).	Faites défiler l'écran pour afficher la page suivante de la liste des appels composés.
Sélectionner un élément tactile (en appuyant une fois).	Appuyez sur l'élément sur l'écran du téléphone.	Appuyez sur l'application Préférences pour l'ouvrir.
Sélectionner un élément tactile pour exécuter l'action par défaut (en tapant deux fois).	Tapez deux fois sur un élément dans une liste.	Tapez deux fois sur un élément de l'historique des appels pour composer le numéro.
Sélectionner un élément en fonction de son numéro.	Appuyez sur le numéro correspondant sur le clavier.	Appuyez sur 2 pour sélectionner le second élément dans le menu Applications.
Sélectionner un élément à l'aide du bouton Sélectionner.	Appuyez sur le bouton Sélectionner (au centre du pavé de navigation).	Mettez l'application Préférences en surbrillance et appuyez sur le bouton Sélectionner.
Accéder à un sous-menu. (Une flèche vers la droite (>) en regard de l'élément de menu indique qu'il existe un sous-menu.)	Mettez l'élément de menu en surbrillance et appuyez sur le numéro de l'élément sur le clavier. Vous pouvez aussi appuyer sur la flèche vers le bas du pavé de navigation, puis sur le bouton Sélectionner.	Mettez en surbrillance le menu Paramétrage réseau, puis appuyez sur 1 pour ouvrir le sous-menu.
Sélectionner une ligne pour utiliser une fonction d'appel (lorsque la ligne est inactive).	Appuyez sur l'étiquette de la ligne. Les indicateurs de la ligne sélectionnée sont les suivants : <ul style="list-style-type: none"> • La ligne sélectionnée est affichée dans l'en-tête de l'écran du téléphone. • L'icône (sur l'étiquette de la ligne) devient bleue. 	Appuyez sur l'étiquette de la ligne, puis sur la touche dynamique Renvoyer tout pour transférer les appels sur cette ligne.
Sélectionner une ligne pour utiliser une fonction d'appel (lorsque la ligne compte un ou plusieurs appels actifs).	Tapez deux fois sur l'étiquette de la ligne. Les indicateurs de la ligne sélectionnée sont les suivants : <ul style="list-style-type: none"> • La ligne sélectionnée est affichée dans l'en-tête de l'écran du téléphone. 	Tapez deux fois sur l'étiquette de la ligne, puis appuyez sur la touche Renvoyer tout pour transférer les appels sur cette ligne.

Tâche	Action	Exemple
	<ul style="list-style-type: none"> L'icône (sur l'étiquette de la ligne) devient bleue. 	
Modifier l'affichage des lignes (lorsque vous êtes en communication).	<p>Sélectionnez une autre ligne en tapant deux fois sur son étiquette.</p> <p>Si vous êtes en communication, la modification de l'affichage des lignes ne met pas fin à l'appel, mais peut le faire disparaître de l'affichage.</p> <p>Pour réafficher la session d'appel en cours, sélectionnez la ligne d'où provient l'appel.</p>	<p>Lorsque vous êtes en communication, tapez deux fois sur l'étiquette correspondant à la ligne.</p> <p>Les informations relatives aux sessions d'appel de la nouvelle ligne sélectionnée s'affichent. Les informations relatives aux sessions d'appel affichées précédemment peuvent disparaître de l'affichage.</p>
Revenir à l'écran ou au menu précédent.	<p>Appuyez sur le bouton Précédent  ou sur la touche dynamique Précédent .</p>	<p>Dans le menu Préférences, appuyez sur le  ou sur la .</p>

Mode économie d'énergie

En fonction de la configuration définie par votre administrateur système, l'écran du téléphone peut passer en mode économie d'énergie (l'écran est vide et le bouton Sélectionner s'allume en blanc).

Pour activer l'écran du téléphone, appuyez sur n'importe quel bouton, touchez l'écran vide ou décrochez le combiné.

Nettoyage de l'écran du téléphone

Avant de nettoyer l'écran du téléphone, désactivez-le en appuyant sur le bouton Sélectionner jusqu'à voir le message « Écran tactile inactif ». L'écran du téléphone est automatiquement réactivé après 60 secondes.

Pour réactiver manuellement l'écran du téléphone après son nettoyage, appuyez sur le bouton Sélectionner jusqu'à ce que vous voyiez le message « Écran tactile actif ».



Précaution

Utilisez uniquement un chiffon doux et sec pour essuyer l'écran du téléphone. N'utilisez pas de produits liquides ou en poudre sur le téléphone, car ils risquent d'endommager les composants de l'appareil et donc d'entraîner des dysfonctionnements.

Support du combiné

Votre administrateur système a peut-être fixé votre téléphone sur un mur. Avec un téléphone mural, vous devrez peut-être régler le support pour éviter que le combiné ne s'en détache..

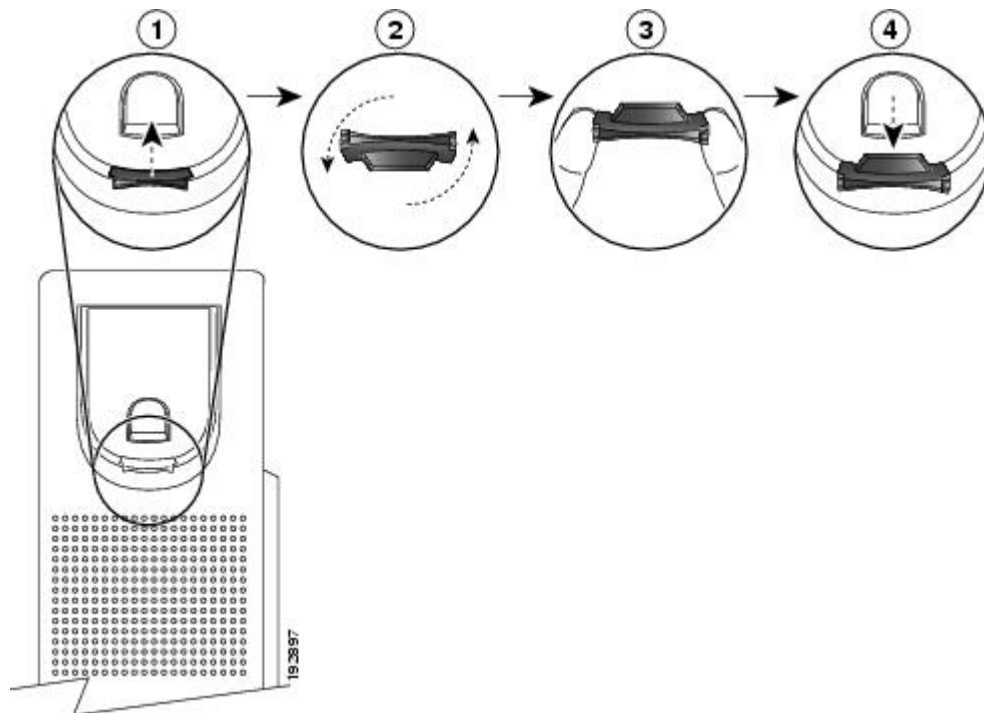

1	Débranchez le combiné et retirez la plaquette en plastique du support du combiné.
2	Faites-la pivoter de 180 degrés.
3	Tenez la plaquette entre deux doigts, les encoches tournées dans votre direction.
4	Alignez la plaquette avec l'emplacement dans le support et appuyez dessus de façon égale pour l'y insérer. Une extension ressort en haut de la plaquette qui a pivoté. Remplacez le combiné sur son support.



Applications



Applications téléphoniques

Les applications téléphoniques vous permettent d'accéder aux éléments suivants :

- Historique d'appels
- Préférences
- Accessoires
- Connexion au réseau WLAN
- Applications en cours d'exécution
- Informations sur le téléphone
- Paramètres administrateur (pour les administrateurs système uniquement)

Historique d'appels

La fonction Historique d'appels vous permet d'afficher les informations concernant les 150 derniers appels sur votre téléphone. Une icône indique le type d'appel :

- Reçu : 
- Composé : 
- En absence : 

L'ID appelant s'affiche avec l'icône d'appel. Si l'ID appelant n'est pas disponible, c'est le numéro de téléphone qui s'affiche. Si le numéro de téléphone n'est pas disponible, une indication « Inconnu » apparaît. Tous les éléments de l'historique d'appels sont intégrés dans une liste et sont classés par heure (du plus récent au plus ancien). La limite est de 150 appels par téléphone et non par ligne. Par exemple, si un téléphone dispose de plusieurs lignes, la limite de 150 appels s'applique à l'ensemble des lignes.

Vous pouvez trier la liste Historique d'appels selon les critères suivants : toutes les lignes, chaque ligne ou appels en absence. Pour trier l'historique d'appels pour chaque ligne, sélectionnez la ligne dont vous souhaitez afficher l'historique. Appuyez sur la touche dynamique **Tous les appels** pour afficher l'historique de toutes les lignes. Vous pouvez également composer un numéro directement à partir de la liste Historique d'appels.

Le symbole + (plus) qui s'affiche pour les entrées de l'historique d'appels, les numéros recomposés et le répertoire d'appels indique que votre téléphone est configuré pour les appels internationaux. Pour en savoir plus, contactez votre administrateur système.



Affichage de l'historique d'appels

Procédure

- Étape 1** Appuyez sur le bouton **Applications** .
- Étape 2** Sélectionnez **Hist. appels**. (Utilisez le pavé de navigation et le bouton Sélectionner pour effectuer la sélection.) L'écran du téléphone affiche l'historique d'appels en associant une icône à chaque type d'appel.
- Étape 3** Appuyez sur la touche dynamique **Quitter** pour revenir à l'écran Applications.
-

Affichage des détails des enregistrements d'appels

Procédure

- Étape 1** Appuyez sur le bouton **Applications** .
- Étape 2** Sélectionnez **Hist. appels**. (Utilisez le pavé de navigation et le bouton Sélectionner pour effectuer la sélection.) L'écran du téléphone affiche l'historique des appels en associant une icône à chaque type d'appel.
- Étape 3** Sélectionnez un enregistrement d'appel et appuyez sur la touche dynamique **Détails** (vous devrez peut-être appuyer sur la touche dynamique **Autres** au préalable). L'écran du téléphone affiche l'horodatage, la durée de l'appel, le nom de l'appelant, le numéro de répertoire de l'appelant et tout autre numéro.
- Étape 4** Appuyez sur la touche dynamique Précédent  pour revenir à l'écran Hist. appels.
- Étape 5** Appuyez sur la touche dynamique **Quitter** pour revenir à l'écran Applications.
-



Filtrage de l'historique d'appels

Procédure

- Étape 1** Appuyez sur le bouton **Applications** .
- Étape 2** Sélectionnez **Hist. appels**. (Utilisez le pavé de navigation et le bouton Sélectionner pour effectuer la sélection.)
- Étape 3** Appuyez sur la touche dynamique **Appels en absence**.
L'écran Hist. appels affiche uniquement les appels en absence sur la ligne sélectionnée.
- Étape 4** Pour afficher tous les appels dans l'écran Hist. appels, appuyez sur la touche dynamique **Tous les appels**.
- Étape 5** Appuyez sur la touche dynamique **Quitter** pour revenir à l'écran Applications.
-



Composition d'un numéro à partir de l'historique d'appels

Procédure

- Étape 1** Appuyez sur le bouton **Applications** .
- Étape 2** Sélectionnez **Hist. appels**. (Utilisez le pavé de navigation et le bouton Sélectionner pour effectuer la sélection.)
- Étape 3** Dans l'écran Hist appels, mettez en surbrillance le numéro que vous souhaitez composer et effectuez l'une des actions suivantes :
- Appuyez sur la touche dynamique Appel.
 - Décrochez le combiné.
 - Tapez deux fois sur le numéro sur l'écran du téléphone.
 - Appuyez sur le bouton Sélectionner.
 - Appuyez sur le bouton Haut-parleur  ou sur le bouton Casque .
-

Modification d'un numéro à partir de l'historique d'appels

Procédure

- Étape 1** Appuyez sur le bouton **Applications** .
- Étape 2** Sélectionnez **Hist. appels**. (Utilisez le pavé de navigation et le bouton Sélectionner pour effectuer la sélection.)
- Étape 3** Mettez en surbrillance l'appel que vous souhaitez modifier.
- Étape 4** Appuyez sur la touche dynamique **ModNum**. (Il se peut que vous deviez au préalable appuyer sur la touche dynamique **Autres**.)
- Étape 5** Appuyez sur la touche vers la droite ou vers la gauche sur la barre de navigation pour déplacer le curseur vers l'emplacement souhaité.
- Étape 6** Appuyez sur la touche dynamique Suppr.  pour supprimer les numéros situés à gauche du curseur.
- Étape 7** Appuyez sur la touche Appel pour composer le numéro que vous venez de modifier.
- Étape 8** Appuyez sur la touche dynamique Précédent  pour revenir à l'écran Hist. appels.
-

Effacement de l'historique d'appels

Procédure

- Étape 1** Appuyez sur le bouton **Applications** .
- Étape 2** Sélectionnez **Hist. appels**. (Utilisez le pavé de navigation et le bouton Sélectionner pour effectuer la sélection.)
- Étape 3** Appuyez sur la touche dynamique **Effacer la liste** pour effacer intégralement l'historique d'appels du téléphone.
- Étape 4** Appuyez sur la touche dynamique **Suppr.** pour supprimer l'historique d'appels du téléphone ou sur la touche dynamique **Annuler** pour revenir à l'écran Hist. appels.
- Étape 5** Appuyez sur la touche dynamique **Quitter** pour revenir à l'écran Applications.
-

Suppression d'un enregistrement d'appel de l'historique d'appels

Procédure

- Étape 1** Appuyez sur le bouton **Applications** .
- Étape 2** Sélectionnez **Hist. appels**. (Utilisez le pavé de navigation et le bouton Sélectionner pour effectuer la sélection.)
- Étape 3** Mettez en surbrillance l'appel que vous souhaitez supprimer.
- Étape 4** Appuyez sur la touche dynamique **Suppr.** pour supprimer le numéro de l'historique d'appels. (Il se peut que vous deviez au préalable appuyer sur la touche dynamique Autres.)
- Étape 5** Appuyez sur la touche dynamique **Suppr.** pour supprimer le numéro ou sur la touche dynamique **Annuler** pour revenir à l'écran Hist. appels.
- Étape 6** Appuyez sur la touche dynamique **Quitter** pour revenir à l'écran Applications.
-

Préférences

Les préférences permettent de définir des préférences utilisateur pour les éléments suivants :



- Sonnerie
- Papier peint
- Luminosité
- Bluetooth

Sonneries

Pour chaque ligne, vous pouvez choisir la sonnerie indiquant un appel entrant sur votre téléphone. Pour savoir comment ajouter des sonneries personnalisées à votre téléphone, contactez votre administrateur système.

Modification de la sonnerie d'une ligne

Procédure

- Étape 1** Appuyez sur le bouton **Applications** .
 - Étape 2** Sélectionnez **Préférences**. (Utilisez le pavé de navigation et le bouton Sélectionner pour effectuer la sélection.)
 - Étape 3** Sélectionnez **Sonnerie**.
 - Étape 4** Mettez une sonnerie en surbrillance.
 - Étape 5** Appuyez sur le bouton **Sélectionner** ou sur la touche dynamique **Modifier**.
 - Étape 6** Appuyez sur la touche dynamique **Écouter** pour écouter un extrait de la sonnerie.
 - Étape 7** Appuyez sur la touche dynamique **Activer** pour sélectionner la sonnerie.
 - Étape 8** Appuyez sur la touche dynamique Précédent  pour revenir à l'écran Préférences.
-

Papier peint

Vous pouvez remplacer l'image qui s'affiche par défaut sur l'écran de votre téléphone, soit par les papiers peints fournis avec le téléphone, soit par des papiers peints personnalisés. Pour savoir comment ajouter un papier peint personnalisé à votre téléphone, contactez votre administrateur système.

Modification du papier peint

Procédure

- Étape 1** Appuyez sur le bouton **Applications** .
 - Étape 2** Sélectionnez **Préférences**. (Utilisez le pavé de navigation et le bouton Sélectionner pour effectuer la sélection.)
 - Étape 3** Sélectionnez **Papier peint**, puis une option de papier peint.
 - Étape 4** Appuyez sur la touche dynamique **Aperçu** pour visualiser le papier peint sur l'écran de votre téléphone.
 - Étape 5** Appuyez sur **Activer** pour appliquer le papier peint au téléphone.
-

Luminosité

Vous pouvez régler le niveau de luminosité de l'écran de votre téléphone.

Réglage de la luminosité

Procédure

- Étape 1** Appuyez sur le bouton **Applications** .
- Étape 2** Sélectionnez **Préférences**. (Utilisez le pavé de navigation et le bouton Sélectionner pour effectuer la sélection.)
- Étape 3** Sélectionnez **Luminosité**.
- Étape 4** Pour augmenter la luminosité, appuyez sur la flèche vers la droite sur le pavé de **navigation**. Pour réduire la luminosité, appuyez sur la flèche vers la gauche sur le pavé de **navigation**.
- Étape 5** Appuyez sur la touche dynamique **Enreg.** pour définir la luminosité ou sur la touche dynamique **Annuler** pour quitter le menu.
-



Bluetooth

Si votre administrateur système a configuré la fonction Bluetooth sur votre téléphone, vous pouvez l'activer et la désactiver depuis votre téléphone.

Activation de Bluetooth

(Pour les téléphones IP Cisco Unified 9951 et 9971 uniquement.)

Procédure

- Étape 1** Appuyez sur le bouton **Applications** .
- Étape 2** Sélectionnez **Préférences**. (Utilisez le pavé de navigation et le bouton Sélectionner pour effectuer la sélection.)
- Étape 3** Sélectionnez **Bluetooth**.
- Étape 4** Appuyez sur la touche dynamique **Activé**. L'icône Bluetooth  apparaît dans l'en-tête de l'écran du téléphone. Pour ajouter un accessoire Bluetooth à partir de cet écran, sélectionnez à nouveau **Bluetooth**, puis appuyez sur la touche dynamique **Ajout acces**.
-

Désactivation de Bluetooth

(Pour les téléphones IP Cisco Unified 9951 et 9971 uniquement.)

Procédure

- Étape 1** Appuyez sur le bouton **Applications** .
- Étape 2** Sélectionnez **Préférences**. (Utilisez le pavé de navigation et le bouton Sélectionner pour effectuer la sélection.)
- Étape 3** Sélectionnez **Bluetooth**.
- Étape 4** Appuyez sur la touche dynamique **Désactivé**.

L'icône Bluetooth  disparaît de l'en-tête de l'écran du téléphone.

Accessoires

Vous pouvez connecter un matériel externe à votre téléphone via la prise casque, Bluetooth ou USB. La liste des accessoires contient par défaut un casque analogique qui peut être configuré pour activer la large bande.

Affichage de la liste des accessoires

Procédure

- Étape 1** Appuyez sur le bouton **Applications** .
- Étape 2** Sélectionnez **Accessoires**. (Utilisez le pavé de navigation et le bouton Sélectionner pour effectuer la sélection.)
- Étape 3** Appuyez sur la touche dynamique **Quitter** pour revenir à l'écran Applications.
-

Affichage des détails des accessoires

Procédure

- Étape 1** Appuyez sur le bouton **Applications** .
- Étape 2** Sélectionnez **Accessoires**. (Utilisez le pavé de navigation et le bouton Sélectionner pour effectuer la sélection.)
- Étape 3** Sélectionnez un accessoire dans la liste et appuyez sur la touche dynamique **Détails**.

Les détails de l'accessoire sélectionné apparaissent sur l'écran du téléphone. Le type d'informations affichées dépend de l'accessoire sélectionné. Pour la plupart des accessoires, les détails mentionnés sont les suivants :

- Nom du périphérique
- Nom d'hôte
- Type de périphérique
- Service du périphérique
- Version du micrologiciel

- État jumelé (pour les périphériques Bluetooth)
- État de connexion
- État de configuration

Étape 4 Appuyez sur la touche dynamique **Paramétrage** pour configurer l'accessoire sélectionné pour votre téléphone.

Étape 5 Appuyez sur la touche dynamique **Quitter** pour revenir à l'écran Applications.

Configuration du mode large bande pour le casque analogique

Procédure

Étape 1 Appuyez sur le bouton **Applications** .

Étape 2 Sélectionnez **Accessoires**. (Utilisez le pavé de navigation et le bouton Sélectionner pour effectuer la sélection.)

Étape 3 Sélectionnez **Casque analogique** et appuyez sur la touche dynamique de **configuration**.
L'écran du téléphone affiche l'état large bande pour le casque analogique.

Étape 4 Appuyez sur la touche dynamique **Activer** afin d'activer la large bande pour le casque analogique.

Étape 5 Appuyez sur la touche dynamique **Désactiver** afin de désactiver la large bande pour le casque analogique.

Étape 6 Appuyez sur la touche dynamique  pour revenir à l'écran Accessoires.

Ajout d'un accessoire Bluetooth

(Pour les téléphones IP Cisco Unified 9951 et 9971 uniquement.)

Avant que vous ne puissiez ajouter un accessoire Bluetooth, le téléphone doit pouvoir le détecter. Pour savoir si un accessoire Bluetooth est détectable, regardez s'il comporte un témoin clignotant. Pour en savoir plus, reportez-vous à la documentation du fabricant de l'accessoire Bluetooth.

Procédure

Étape 1 Appuyez sur le bouton **Applications** .

Étape 2 Sélectionnez **Accessoires**. (Utilisez le pavé de navigation et le bouton Sélectionner pour effectuer la sélection.)

Étape 3 Sélectionnez **Ajouter un accessoire Bluetooth**.

Le téléphone recherche les accessoires détectables pris en charge. Lorsqu'un accessoire est détecté, il est ajouté à la liste dans l'écran Ajout d'un accessoire Bluetooth.

Étape 4 Sélectionnez l'accessoire et appuyez sur la touche dynamique **Connecter**.

Étape 5 Le téléphone tente automatiquement de connecter l'accessoire en utilisant la valeur 0000 comme PIN du périphérique Bluetooth. Si l'accessoire nécessite un autre PIN, indiquez-le dans l'écran d'ajout du PIN qui apparaît.

Une fois la connexion établie, l'icône Bluetooth active  apparaît dans l'en-tête de l'écran du téléphone et une coche s'affiche en regard de l'accessoire connecté.

Suppression d'un accessoire Bluetooth

(Pour les téléphones IP Cisco Unified 9951 et 9971 uniquement.)

Procédure



- Étape 1** Appuyez sur le bouton **Applications** .
- Étape 2** Sélectionnez **Accessoires**. (Utilisez le pavé de navigation et le bouton Sélectionner pour effectuer la sélection.)
- Étape 3** Sélectionnez un accessoire Bluetooth, puis appuyez sur la touche dynamique **Suppr.**
L'accessoire Bluetooth est déconnecté (s'il était connecté) et supprimé de la liste des accessoires.
-

Connexion d'un accessoire Bluetooth

(Pour les téléphones IP Cisco Unified 9951 et 9971 uniquement.)

Avant de pouvoir connecter un accessoire Bluetooth, vous devez l'avoir ajouté au téléphone en tant qu'accessoire.

Procédure

- Étape 1** Appuyez sur le bouton **Applications** .
- Étape 2** Sélectionnez **Accessoires**. (Utilisez le pavé de navigation et le bouton Sélectionner pour effectuer la sélection.)
- Étape 3** Sélectionnez un accessoire Bluetooth, puis appuyez sur la touche dynamique **Connecter**.
- Une fois la connexion établie, l'icône Bluetooth active  apparaît dans l'en-tête de l'écran du téléphone et une coche s'affiche en regard de l'accessoire connecté.
-

Déconnexion d'un accessoire Bluetooth

(Pour les téléphones IP Cisco Unified 9951 et 9971 uniquement.)

Procédure

- Étape 1** Appuyez sur le bouton **Applications** .
- Étape 2** Sélectionnez **Accessoires**. (Utilisez le pavé de navigation et le bouton Sélectionner pour effectuer la sélection.)
- Étape 3** Sélectionnez un accessoire Bluetooth, puis appuyez sur la touche **Déconnecter**.
-

Paramètres administrateur

Pour plus d'informations sur l'accès aux paramètres administrateur et leur modification, contactez votre administrateur système.

Connexion au réseau WLAN

Pour accéder au réseau WLAN, vous devez vous connecter. La connectivité WiFi de votre téléphone est configurée par votre administrateur système. Pour en savoir plus concernant l'activation de la connexion au réseau WLAN sur votre téléphone, les différents modes de sécurité WLAN disponibles et l'analyse de site avec les informations de point d'accès, contactez votre administrateur système.



Connexion WLAN

Procédure

- Étape 1** Appuyez sur le bouton **Applications** .
- Étape 2** Sélectionnez **Connexion WLAN**. (Utilisez le pavé de navigation et le bouton Sélectionner pour effectuer la sélection.)
- Étape 3** Appuyez sur la touche dynamique **Connexion**.
-

Modification de la connexion WLAN

Procédure

- Étape 1** Appuyez sur le bouton **Applications** .
- Étape 2** Sélectionnez **Connexion WLAN**. (Utilisez le pavé de navigation et le bouton Sélectionner pour effectuer la sélection.)
- Étape 3** Appuyez sur le bouton **Sélectionner** et, à l'aide du clavier, entrez un ID utilisateur.
- Utilisez la touche dynamique  pour supprimer le contenu du champ ID utilisateur. Utilisez le clavier pour saisir un ID utilisateur.

- Étape 4** Appuyez sur la flèche vers le bas du pavé de navigation pour entrer un mot de passe.
 - Étape 5** Appuyez sur le bouton **Sélectionner** et, à l'aide du clavier, entrez un mot de passe.
 - Étape 6** Appuyez sur la touche dynamique **Connexion**.
-

Applications en cours d'exécution

Vous pouvez afficher les applications qui sont en cours d'exécution sur votre téléphone, y compris celles qui ne se trouvent pas dans le menu Applications, par exemple, Répertoires.

Affichage des applications en cours

Procédure

- Étape 1** Appuyez sur le bouton **Applications** .
 - Étape 2** Sélectionnez **Applic. en cours d'exécution**. (Utilisez le pavé de navigation et le bouton Sélectionner pour effectuer la sélection.)
La liste des applications en cours d'exécution sur le téléphone s'affiche, y compris celles qui ne se trouvent pas dans le menu Applications.
 - Étape 3** Appuyez sur la touche dynamique **Quitter** pour revenir à l'écran Applications.
-

Basculement sur une application en cours d'exécution

Procédure

- Étape 1** Appuyez sur le bouton **Applications** .
 - Étape 2** Sélectionnez **Applic. en cours d'exécution**. (Utilisez le pavé de navigation et le bouton Sélectionner pour effectuer la sélection.)
 - Étape 3** Choisissez une application en cours d'exécution et appuyez sur la touche dynamique **Basculer sur** pour ouvrir et utiliser l'application sélectionnée.
 - Étape 4** Pour fermer l'application, appuyez sur la touche dynamique **Quitter**.
-

Fermeture d'une application en cours d'exécution

Procédure

- Étape 1** Appuyez sur le bouton **Applications** .
- Étape 2** Sélectionnez **Applic. en cours d'exécution**. (Utilisez le pavé de navigation et le bouton Sélectionner pour effectuer la sélection.)
- Étape 3** Sélectionnez une application en cours d'exécution et appuyez sur la touche dynamique **Fermer app** pour la fermer.
- Appuyez sur la touche dynamique **Fermer** pour fermer l'application sans enregistrer les modifications.
 - Appuyez sur la touche dynamique **Annuler** pour annuler la procédure de fermeture de l'application.
- Étape 4** Appuyez sur la touche dynamique **Quitter** pour revenir à l'écran Applications.
-

Informations sur le téléphone

La fonction Informations sur le téléphone vous permet d'afficher les caractéristiques de votre téléphone :

- Numéro du modèle
- Adresse IP
- Nom d'hôte
- Charge active
- Dernière mise à niveau
- Serveur actif
- Serveur en attente active

Affichage des informations sur le téléphone

Procédure

- Étape 1** Appuyez sur le bouton **Applications** .
- Étape 2** Sélectionnez **Informations sur le téléphone**. (Utilisez le pavé de navigation et le bouton Sélectionner pour effectuer la sélection.)
- Étape 3** Appuyez sur la touche dynamique **Quitter** pour revenir à l'écran Applications.
-



Contacts

Contacts téléphoniques

Les téléphones IP Cisco Unified 8961, 9951 et 9971 vous permettent d'accéder à des contacts d'entreprise et personnels à l'aide des répertoires suivants :

- Répertoire d'entreprise
- Répertoire personnel

D'autres répertoires peuvent apparaître dans les Contacts. Pour en savoir plus, renseignez-vous auprès de votre administrateur système.

Répertoire d'entreprise

Le répertoire d'entreprise contient des contacts professionnels auxquels vous pouvez accéder sur votre téléphone. Il est configuré et géré par votre administrateur système.

Vous pouvez composer des numéros depuis votre répertoire d'entreprise :

- lorsque vous n'êtes pas en communication ;
- lorsque vous êtes en communication.

Recherche d'un contact et composition de son numéro



Procédure

- Étape 1** Appuyez sur le bouton **Contacts** .
- Étape 2** Sélectionnez **Répertoire d'entreprise**. (Utilisez le pavé de navigation et le bouton Sélectionner pour effectuer la sélection.)
- Étape 3** Sélectionnez l'un de ces critères de recherche, voire tous, pour rechercher un collègue :

- Prénom
- Nom

Étape 4 Entrez les informations des critères de recherche, appuyez sur la touche dynamique **Soum.**, puis sélectionnez un contact.

Étape 5 Pour composer le numéro, procédez de l'une des façons suivantes :

- Appuyez sur la touche dynamique **Compos.**
- Appuyez sur le bouton **Sélectionner**.
- Sur le clavier, appuyez sur le numéro qui s'affiche dans le coin supérieur droit de l'étiquette de contact.
- Appuyez sur le bouton **Haut-parleur** .
- Appuyez sur le bouton **Casque** .
- Décrochez le combiné.

Recherche d'un contact et composition de son numéro lors d'une communication

Procédure

Étape 1 Appuyez sur le bouton **Contacts** .

Étape 2 Sélectionnez **Répertoire d'entreprise**. (Utilisez le pavé de navigation et le bouton Sélectionner pour effectuer la sélection.)

Étape 3 Sélectionnez l'un de ces critères de recherche, voire les deux, pour rechercher un collègue :

- Prénom
- Nom

Étape 4 Entrez les informations des critères de recherche, puis appuyez sur la touche dynamique **Recher.**

Étape 5 Appuyez sur la touche dynamique **Compos.** Le premier appel est automatiquement mis en attente pendant que le second est composé.

Répertoire personnel

Le répertoire personnel contient une liste de vos contacts personnels. Vous pouvez affecter des codes de numéros abrégés aux entrées de votre répertoire personnel pour la numérotation abrégée.

Vous pouvez configurer et gérer votre répertoire personnel de deux manières :

- Téléphone : à l'aide de votre téléphone, vous pouvez :

- configurer et utiliser le répertoire personnel ;
 - affecter et utiliser des codes de numéros abrégés.
- Pages Web Options utilisateur : à l'aide de ces pages Web, vous pouvez également configurer et utiliser votre répertoire personnel.

Rubriques connexes

- [Répertoire](#), page 115

Options du répertoire personnel

À partir du téléphone, il est possible d'utiliser les options du répertoire personnel pour :

- se connecter et se déconnecter
- ajouter une entrée
- rechercher une entrée
- composer un numéro
- supprimer une entrée
- modifier une entrée

Se connecter au répertoire personnel et s'en déconnecter

Procédure

- Étape 1** Appuyez sur le bouton **Contacts** .
- Étape 2** Sélectionnez **Répertoire personnel**. (Utilisez le pavé de navigation et le bouton Sélectionner pour effectuer la sélection.)
- Étape 3** Entrez votre ID utilisateur et votre PIN (fournis par votre administrateur système), puis appuyez sur la touche dynamique Soum.
- Étape 4** Sélectionnez **Déconnexion**.
- Étape 5** Appuyez sur la touche dynamique **Sélect**.
- Étape 6** Appuyez sur la touche dynamique **OK** pour vous déconnecter.
Vous êtes automatiquement déconnecté dans un certain délai, qui peut varier. Pour en savoir plus, contactez votre administrateur système.
-

Ajout d'une entrée au répertoire personnel

Procédure

- Étape 1** Appuyez sur le bouton **Contacts** .
- Étape 2** Connectez-vous au **Répertoire personnel** si nécessaire.
- Étape 3** Sélectionnez **Carnet d'adresses personnel** ; l'écran Recherche d'une entrée s'affiche.
- Étape 4** Appuyez sur la touche dynamique **Soum.**
- Étape 5** Appuyez sur la touche dynamique **Nouv.** (vous devrez peut-être appuyer sur la touche dynamique **Autres** au préalable).
- Étape 6** Saisissez les informations de pseudonyme (vous pouvez également saisir un nom).
- Étape 7** Appuyez sur la touche dynamique **Téléph.** et entrez les numéros de téléphone. Incluez tout code d'accès requis, **9** ou **1** par exemple.
- Étape 8** Appuyez sur la touche dynamique **Soum.** pour ajouter l'entrée à votre répertoire personnel.
-

Recherche d'une entrée dans le répertoire personnel

Procédure

- Étape 1** Appuyez sur le bouton **Contacts** .
- Étape 2** Connectez-vous au **Répertoire personnel** si nécessaire.
- Étape 3** Sélectionnez **Carnet d'adresses personnel**.
- Étape 4** Faites votre choix parmi les critères de recherche suivants (vous pouvez en choisir un seul, aucun, ou tous les sélectionner) :
- Nom
 - Prénom
 - Pseudonyme
- Étape 5** Entrez les informations des critères de recherche, puis appuyez sur la touche dynamique **Soum.** Le nom s'affiche.
-

Composition d'un numéro à partir du répertoire personnel

Procédure

- Étape 1** Appuyez sur le bouton **Contacts** .
- Étape 2** Connectez-vous au **Répertoire personnel** si nécessaire.
- Étape 3** Sélectionnez **Carnet d'adresses personnel** et recherchez-y une entrée.
- Étape 4** Sélectionnez l'entrée du carnet d'adresses personnel correspondant au numéro que vous souhaitez composer.
- Étape 5** Appuyez sur la touche dynamique **Compos**.
-

Suppression d'une entrée du répertoire personnel

Procédure

- Étape 1** Appuyez sur le bouton **Contacts** .
- Étape 2** Connectez-vous au **Répertoire personnel** si nécessaire.
- Étape 3** Sélectionnez **Carnet d'adresses personnel** et recherchez-y une entrée.
- Étape 4** Appuyez sur la touche dynamique **Sélect**.
- Étape 5** Appuyez sur la touche dynamique **Modifier**.
- Étape 6** Appuyez sur la touche dynamique **Suppr.** (vous devrez peut-être appuyer sur la touche dynamique **Autres** au préalable).
- Étape 7** Appuyez sur la touche dynamique **OK** pour confirmer la suppression.
-

Modification d'une entrée du répertoire personnel

Procédure

- Étape 1** Appuyez sur le bouton **Contacts** .
- Étape 2** Connectez-vous au **Répertoire personnel** si nécessaire.
- Étape 3** Sélectionnez **Carnet d'adresses personnel** et recherchez-y une entrée.
- Étape 4** Appuyez sur la touche dynamique **Sélect**.
- Étape 5** Appuyez sur la touche dynamique **Modifier**.
- Étape 6** Modifiez les informations relatives à l'entrée.
- Étape 7** Appuyez sur la touche dynamique **Téléph.** pour modifier un numéro de téléphone.
- Étape 8** Appuyez sur la touche dynamique **MàJ**.
-

Codes de numéros abrégés avec le répertoire personnel

À l'aide du téléphone, vous pouvez :

- affecter un code de numéro abrégé à une entrée du répertoire personnel ;
- passer un appel à l'aide d'un code de numéro abrégé ;
- supprimer un code de numéro abrégé.

Affectation d'un code de numéro abrégé à une entrée du répertoire personnel

Procédure

- Étape 1** Appuyez sur le bouton **Contacts** .
- Étape 2** Connectez-vous au **Répertoire personnel**. (Utilisez le pavé de navigation et le bouton Sélectionner pour effectuer la sélection.)
- Étape 3** Sélectionnez **Carnet d'adresses personnel**.
- Étape 4** Entrez le nom et appuyez sur la touche dynamique **Soum**.
- Étape 5** Appuyez sur la touche dynamique **Sélect.**, puis sur la touche dynamique **NumAbr**.
- Étape 6** Sélectionnez un numéro, puis appuyez sur la touche dynamique **Sélect**.
- Étape 7** Accédez à un index de numérotation abrégée non affecté (vous devrez peut-être appuyer sur la touche dynamique **Suivant** pour afficher d'autres index de numérotation abrégée).
- Étape 8** Appuyez sur la touche dynamique **Sélect**.
-

Passer un appel à l'aide d'un code de numérotation abrégée

Procédure

- Étape 1** Appuyez sur le bouton **Contacts** .
- Étape 2** Connectez-vous au **Répertoire personnel** si nécessaire.
- Étape 3** Sélectionnez **Numéros abrégés personnels** et accédez à un code de numérotation abrégée (vous devrez peut-être appuyer sur la touche dynamique **Suivant** pour afficher d'autres codes de numérotation abrégée).
- Étape 4** Sélectionnez le code de numérotation abrégée que vous souhaitez composer et appuyez sur la touche **Compos**.
-

Suppression d'un code de numérotation abrégée

Procédure

- Étape 1** Appuyez sur le bouton **Contacts** .
- Étape 2** Connectez-vous au **Répertoire personnel** si nécessaire.
- Étape 3** Sélectionnez **Numéros abrégés personnels** et recherchez un code de numérotation abrégée.
- Étape 4** Sélectionnez le code de numérotation abrégée que vous souhaitez supprimer et appuyez sur la touche dynamique **Suppr.** (vous devrez peut-être appuyer sur la touche **Autres** au préalable).
- Étape 5** Sélectionnez l'index à supprimer.
- Étape 6** Appuyez sur la touche dynamique **Suppr.**
-



Messages

Messages vocaux

Les messages vocaux sont stockés sur votre système de messagerie vocale. Votre entreprise détermine le système de messagerie vocale de votre téléphone.

Vous pouvez :

- personnaliser votre messagerie vocale
- vérifier les messages vocaux
- écouter les messages vocaux

Personnaliser votre messagerie vocale

Appuyez sur le bouton **Messages** , puis suivez les instructions vocales.

Vérification des messages vocaux

Pour vérifier les messages vocaux, effectuez l'une des actions suivantes :

- Vérifiez si un témoin lumineux rouge fixe s'allume sur votre combiné.

Vous pouvez configurer cet indicateur de messages en attente à l'aide de vos pages Web Options utilisateur.

-



Vérifiez si une icône de message  apparaît sur une étiquette de ligne.

Un fond rouge indique la présence de nouveaux messages vocaux.

Lorsque vous sélectionnez une ligne où apparaît une icône de message, une icône de messagerie vocale



s'affiche à droite de l'écran du téléphone.

Selon votre système de messagerie vocale, le nombre de nouveaux messages vocaux peut s'afficher sur l'icône de message  et sur l'icône de messagerie vocale .

S'il y a plus de 99 nouveaux messages vocaux, le nombre de messages est remplacé par le signe plus (+).

Si le renvoi d'appels est configuré pour une ligne sur laquelle se trouvent de nouveaux messages vocaux, l'icône Renvoi d'appels  remplace l'icône de message sur l'étiquette de la ligne.

- Attendez la tonalité accélérée (si elle est disponible) dans le combiné, le casque ou le haut-parleur lorsque vous passez un appel.

La tonalité accélérée est propre à la ligne. Vous ne l'entendez que lorsque vous utilisez la ligne sur laquelle se trouvent de nouveaux messages vocaux.

Vous pouvez configurer des tonalités spécifiques aux messages en attente à l'aide de vos pages Web Options utilisateur.





Rubriques connexes

- [Modification du paramètre d'indicateur de messages vocaux selon la ligne, page 109](#)
- [Modification du paramètre d'indicateur sonore de messages vocaux selon la ligne, page 109](#)

Écouter les messages vocaux

Procédure

Étape 1 Pour écouter les messages vocaux, effectuez l'une des opérations suivantes :

- Appuyez sur le bouton Messages .
- Sélectionnez une ligne comportant une icône de message  et procédez comme suit :
 - Appuyez sur le bouton de session  en regard de l'icône de messagerie vocale .
 - Sur un téléphone IP Cisco Unified 9971, appuyez sur l'icône de messagerie vocale  sur l'écran tactile.

Étape 2 Suivez les indications pour écouter vos messages vocaux.
Une fois que vous avez écouté vos nouveaux messages, les indicateurs de message sont mis à jour sur l'écran du téléphone. S'il n'y a aucun nouveau message vocal, l'icône de message disparaît de l'étiquette de la ligne et l'icône de messagerie vocale disparaît de la droite de l'écran du téléphone.



Fonctions d'appel

Boutons de fonction et touches dynamiques

En fonction de la configuration définie par votre administrateur système pour votre téléphone, il est possible que vous n'ayez pas accès à certaines fonctions présentées dans ce guide.

Ce tableau fournit des informations sur les fonctions disponibles à partir des touches dynamiques et des boutons de fonction dédiés, ainsi que sur celles configurées par votre administrateur système sur des boutons de fonction programmables.

Nom de la fonction	Bouton de fonction dédié	Bouton de fonction programmable	Touche dynamique
Tous les appels		X	
Répondre		X	
Rappel		X	X
Renvoi de tous les appels		X	X
Parcage d'appels		X	X
Parcage d'appels, état de la ligne		X	
Interception d'appels		X	
Interception d'appels, état de la ligne		X	
Conférence	X		X (disponible uniquement lorsque vous êtes en conférence)
Renvoi			X
Ne pas déranger (NPD)		X	

Nom de la fonction	Bouton de fonction dédié	Bouton de fonction programmable	Touche dynamique
Interception d'appels de groupe		X	
Attente	X		
Groupes de recherche		X	
Intercom		X	
Identification d'appel malveillant (IDAM)		X	
MulConf		X	
Connexion mobile		X	
Coupure micro	X		
Autre interception		X	
Confidentialité		X	
Génération de rapports qualité (QRT)		X	
Bis		X	X
Numérotation abrégée		X	X
Numérotation abrégée, état de la ligne		X	
Transfert	X		X (disponible uniquement pendant un transfert)

Tous les appels

La fonction Tous les appels vous permet d'afficher une liste chronologique (appels les plus anciens en premier) de tous les appels actifs sur l'ensemble de vos lignes téléphoniques.

Cette fonction est recommandée pour les utilisateurs qui disposent de plusieurs lignes ou partagent des lignes avec d'autres utilisateurs. Avantages de la fonction Tous les appels :

- Tous les appels actifs sont affichés au même endroit, ce qui permet de les consulter et de les traiter facilement quelle que soit la ligne dont ils proviennent.
- Lorsque vous décrochez le combiné, votre ligne principale est utilisée pour composer le numéro, ce qui empêche toute utilisation malencontreuse d'une ligne partagée pour la composition du numéro.
- Vous pouvez appuyer sur le bouton de session orange clignotant pour répondre à un appel en sonnerie sur n'importe quelle ligne ; vous n'êtes pas obligé de sélectionner la ligne dont provient l'appel avant d'y répondre.

L'administrateur système configure le bouton Tous les appels en fonction de votre environnement de travail et de vos besoins en matière de gestion des appels.

Affichage de tous les appels sur le téléphone

Appuyez sur le bouton **Tous les appels**.

Tous les appels actifs de l'ensemble des lignes de votre téléphone s'affichent par ordre chronologique, du plus ancien au plus récent.

Répondre

La fonction Répondre permet de répondre à l'appel le plus ancien disponible sur toutes les apparences de ligne du téléphone, y compris les appels en attente à récupérer et les appels parqués à récupérer qui sonnent. Les appels entrants sont toujours prioritaires par rapport aux appels en attente ou parqués à récupérer.

Votre administrateur système configure le bouton Répondre en fonction de vos besoins en matière de gestion des appels et de votre environnement de travail. Cette fonction est généralement configurée pour les utilisateurs qui disposent de plusieurs lignes.

Répondre à l'appel le plus ancien en premier

Pour répondre à l'appel entrant le plus ancien en premier, appuyez sur le bouton **Répondre**.

Réponse automatique

Réponse automatique invite votre téléphone à répondre automatiquement aux appels entrants après une sonnerie.

Votre administrateur système configure Réponse automatique pour fonctionner avec le haut-parleur ou le casque.

Réponse automatique avec votre casque

Si la fonction de réponse automatique avec le casque est active et configurée, le bouton Casque  allumé et le casque connecté, vous pouvez répondre à l'appel entrant avec le casque. Dans le cas contraire, les appels sonnent normalement et vous devez y répondre manuellement. Pour que le bouton Casque reste allumé, utilisez les boutons et les touches dynamiques (au lieu du bouton Casque) pour passer les appels et y mettre fin. Votre administrateur doit configurer le casque en tant que chemin audio par défaut pour la réponse automatique.

Réponse automatique avec votre haut-parleur

Laissez le combiné sur son support et le bouton Casque  éteint. Dans le cas contraire, les appels sonnent normalement et vous devez y répondre manuellement.

Insertion

La fonction d'insertion vous permet de vous ajouter à des appels non privés sur une ligne partagée. Vous pouvez transformer l'appel en conférence et ajouter de nouveaux participants.

S'ajouter soi-même à un appel sur une ligne partagée

Appuyez sur le bouton de ligne rouge correspondant à la ligne partagée. Vous êtes ajouté à l'appel.

Rappel

La fonction Rappel vous permet de recevoir une notification sonore et visuelle sur votre téléphone lorsqu'un interlocuteur occupé ou non disponible redevient disponible.

Cette fonction est disponible sous forme de touche dynamique ou de bouton de fonction. Pour plus d'informations, contactez votre administrateur système.

Configurer une notification de rappel

Procédure

-
- Étape 1** Appuyez sur la touche **Rappel** lorsque vous entendez la tonalité occupé ou la sonnerie. Un écran de confirmation s'affiche sur le téléphone.
- Étape 2** Appuyez sur la touche **Quitter** pour quitter l'écran de confirmation, si vous le souhaitez. Le téléphone vous avertit lorsque la ligne se libère.
- Étape 3** Appuyez sur la touche **Compos.** pour passer à nouveau l'appel, si vous le souhaitez.
-

Renvoi de tous les appels

La fonction Renvoi de tous les appels vous permet de renvoyer les appels de n'importe quelle ligne de votre téléphone vers un autre numéro.

Elle peut être directement configurée sur votre téléphone pour n'importe quelle ligne. Pour configurer la fonction Renvoi de tous les appels à distance, accédez aux pages Web Options utilisateur.

Votre administrateur système peut configurer deux types de fonctions de renvoi d'appels sur votre téléphone :

- Renvoi d'appels sans condition (Renvoi de tous les appels) : s'applique à tous les appels que vous recevez.
- Renvoi d'appels conditionnel (Renvoi des appels si sans réponse, Renvoi des appels si occupé, Renvoi des appels si pas de couverture) : s'applique à certains appels reçus, selon certaines conditions. Cette fonction est uniquement accessible depuis les pages Web Options utilisateur.

Lorsque vous renvoyez des appels depuis votre téléphone :



- Saisissez le numéro cible du renvoi d'appels exactement comme si vous le composiez sur le téléphone. Par exemple, saisissez le code d'accès ou l'indicatif régional (le cas échéant).
- Le renvoi d'appels dépend de la ligne téléphonique. Si un appel arrive sur une ligne pour laquelle la fonction de renvoi n'est pas activée, il sonne normalement.
- Votre administrateur système peut configurer d'autres options de renvoi d'appels qui :
 - permettent aux appels passés depuis le numéro cible du renvoi d'appels vers votre téléphone de vous parvenir, au lieu d'être renvoyés ;
 - vous empêchent de créer une boucle de renvoi d'appels ou de dépasser le nombre maximal de liens dans une chaîne de renvoi d'appels.

Rubriques connexes

- [Configurer le renvoi d'appels selon la ligne, page 108](#)

Renvoi d'appels avec votre téléphone

Procédure

-
- Étape 1** Sur une ligne inactive à partir de laquelle vous souhaitez renvoyer vos appels, appuyez sur la touche dynamique **Renvoyer tout**.
- Étape 2** Saisissez un numéro de téléphone ou sélectionnez une entrée dans la liste Historique d'appels. (En fonction de la configuration de votre système de messagerie vocale, vous avez la possibilité d'appuyer sur le bouton **Messages**  pour renvoyer tous les appels vers la messagerie vocale.) Une confirmation visuelle s'affiche pendant quelques secondes pour valider le numéro vers lequel vos appels vont être renvoyés.
- Étape 3** Pour vous assurer que vos appels sont renvoyés, recherchez les éléments suivants :
- Une icône Renvoyer tout  dans l'étiquette de la ligne.
 - Les informations de renvoi dans l'en-tête.
- Étape 4** Pour annuler le renvoi des appels, appuyez sur la touche dynamique **Renvoi désactivé**.
Pour configurer la fonction de renvoi d'appels conditionnel, accédez aux pages Web Options utilisateur.
-

Rappel

La fonction Rappel vous permet de recevoir une notification sonore et visuelle sur votre téléphone lorsqu'un interlocuteur occupé ou non disponible redevient disponible.

Cette fonction est disponible sous forme de touche dynamique ou de bouton de fonction. Pour plus d'informations, contactez votre administrateur système.

Parcage et récupération d'un appel à l'aide de la fonction Parquer

Procédure

Étape 1 Pendant un appel, appuyez sur la touche dynamique ou le bouton **Parquer**, puis raccrochez. Votre téléphone affiche le numéro sur lequel le système a parqué l'appel. L'appel parqué est mis en attente et vous pouvez appuyer sur la touche dynamique Reprend. pour reprendre l'appel sur votre téléphone.

Étape 2 Depuis un téléphone IP Cisco Unified de votre réseau, entrez le numéro sur lequel l'appel est parqué afin de le récupérer. Si vous ne récupérez pas l'appel dans un certain délai, (défini par votre administrateur système), une alerte sonore retentit. Vous pouvez alors procéder à l'une des opérations suivantes :

- a) Appuyez sur la touche dynamique **Répond.** pour répondre à l'appel sur votre téléphone.
- b) Récupérez l'appel sur un autre téléphone.

Si vous ne parvenez pas à récupérer l'appel ou à y répondre dans un certain délai, il est redirigé vers une autre destination (configurée par votre administrateur système), par exemple votre messagerie vocale. Si l'appel est redirigé, vous ne pouvez plus le récupérer au moyen de la fonction de parcage d'appels.

Parcage et récupération d'un appel à l'aide de la fonction Parcage d'appels dirigé assisté

Procédure

Étape 1 Lors d'un appel, appuyez sur un bouton **Parcage d'appels dirigé** affichant un indicateur d'état de ligne « inactif ».

Étape 2 Récupérez l'appel depuis n'importe quel autre téléphone IP Cisco Unified de votre réseau en procédant comme suit :

- a) Entrez le préfixe de récupération de parcage.
- b) Composez le numéro d'appel dirigé. Par exemple, si le préfixe de récupération de parcage est « 99 » et le numéro d'appel dirigé « 1234 », entrez 991234.

Si vous ne récupérez pas l'appel dans un certain délai, (défini par votre administrateur système), une alerte sonore retentit. Vous pouvez alors procéder à l'une des opérations suivantes :

- Appuyer sur la touche dynamique **Reprendre** pour reprendre l'appel sur votre téléphone.
- Récupérer l'appel sur un autre téléphone.

Si vous ne parvenez pas à récupérer ou à reprendre l'appel dans un certain délai, il est dirigé vers une autre destination (configurée par votre administrateur système), par exemple votre messagerie vocale.

Parcage et récupération d'un appel à l'aide de la fonction Parcage d'appels dirigé manuel

Procédure

-
- Étape 1** Pendant un appel, appuyez sur le bouton **Transfert** .
- Étape 2** Entrez le numéro d'appel dirigé sur lequel vous souhaitez parquer l'appel.
- Étape 3** Appuyez à nouveau sur **Transfert** pour terminer le parcage de l'appel, puis raccrochez.
- Étape 4** Récupérez l'appel depuis n'importe quel autre téléphone IP Cisco Unified de votre réseau en procédant comme suit :
- Entrez le préfixe de récupération de parcage.
 - Composez le numéro d'appel dirigé. Par exemple, si le préfixe de récupération de parcage est « 99 » et le numéro d'appel dirigé « 1234 », entrez 991234.

Si vous ne récupérez pas l'appel dans un certain délai, (défini par votre administrateur système), une alerte sonore retentit. Vous pouvez alors procéder à l'une des opérations suivantes :

- Appuyer sur la touche dynamique **Reprend.** pour reprendre l'appel sur votre téléphone.
- Récupérer l'appel sur un autre téléphone.

Si vous ne parvenez pas à récupérer ou à reprendre l'appel dans un certain délai, il est dirigé vers une autre destination (configurée par votre administrateur système), par exemple votre messagerie vocale.

Interception d'appels

La fonction Interception d'appels vous permet de répondre à un appel qui sonne sur le téléphone d'un collègue en le redirigeant vers votre propre téléphone.

Vous pouvez utiliser la fonction Interception d'appels si vous partagez la gestion des appels avec des collègues.

Vous pouvez intercepter un appel de trois manières différentes :

- Intrept** : cette fonction vous permet de répondre à un appel qui sonne sur un autre téléphone au sein de votre groupe d'interception d'appels.

Si plusieurs appels peuvent être interceptés, votre téléphone décroche d'abord l'appel le plus ancien (l'appel qui sonne depuis le plus longtemps).
- Interception d'appels de groupe** : cette fonction vous permet de répondre à un appel sur un téléphone qui se trouve en dehors de votre groupe d'interception d'appels en :
 - utilisant un numéro d'interception d'appels de groupe (fourni par votre administrateur système) ;
 - composant le numéro du téléphone qui sonne.
- Autre interception** : cette fonction vous permet de répondre à un appel qui sonne sur un autre téléphone au sein de votre groupe d'interception d'appels ou dans un groupe d'interception d'appels associé.

Votre administrateur système configure le groupe d'interception d'appels dans lequel vous vous trouvez et les touches d'interception d'appels en fonction de votre environnement de travail et de vos besoins en matière de gestion d'appels.

Vous pouvez également surveiller et intercepter des appels qui sonnent à l'aide des indicateurs d'état de ligne si votre administrateur système les a configurés pour vous sur les boutons de numérotation abrégée. Les indicateurs d'état de ligne vous permettent de voir si une ligne associée à un bouton de numérotation abrégée est inactive, en cours d'utilisation, en mode Ne pas déranger ou si elle sonne.

Rubriques connexes

- [Indicateurs d'état de ligne, page 95](#)

Répondre à un appel à l'aide de la fonction Interception

Procédure

Étape 1 Appuyez sur le bouton **Intrcpt** pour transférer un appel qui sonne au sein de votre groupe d'interception vers votre téléphone.

Si vous avez plusieurs lignes et que vous souhaitez intercepter l'appel sur une ligne secondaire, appuyez d'abord sur le bouton de ligne souhaité, puis sur **Intrcpt**.

Si votre téléphone prend en charge l'interception automatique des appels, vous êtes connecté à l'appel.

Étape 2 Si l'appel sonne, appuyez sur la touche dynamique **Répond.** pour vous connecter à l'appel.

Répondre à un appel à l'aide de la fonction Interception d'appels de groupe et d'un numéro d'interception d'appels de groupe

Procédure

Étape 1 Appuyez sur la touche **Interception d'appels de groupe** pour répondre à un appel sur un téléphone qui se trouve en dehors de votre groupe d'interception.

Si vous avez plusieurs lignes et que vous souhaitez répondre à l'appel sur une autre ligne, appuyez d'abord sur le bouton correspondant à la ligne souhaitée, puis sur **Interception d'appels de groupe**.

Étape 2 Saisissez le numéro d'interception d'appels de groupe.

Si votre téléphone prend en charge l'interception automatique des appels, vous êtes connecté à l'appel.

Étape 3 Si l'appel sonne, appuyez sur la touche dynamique **Répond.** pour vous connecter à l'appel.

Répondre à un appel à l'aide de la fonction Interception d'appels de groupe et d'un numéro de téléphone

Procédure

-
- Étape 1** Appuyez sur le bouton **Interception d'appels de groupe**.
Si vous avez plusieurs lignes et que vous souhaitez répondre à l'appel sur une ligne secondaire, appuyez d'abord sur le bouton correspondant à la ligne souhaitée, puis sur **Interception d'appels de groupe**.
- Étape 2** Entrez le numéro de la ligne téléphonique sur laquelle sonne l'appel que vous souhaitez intercepter. Par exemple, si l'appel sonne sur la ligne 12345, entrez 12345.
Si votre téléphone prend en charge l'interception automatique des appels, vous êtes connecté à l'appel.
- Étape 3** Si l'appel sonne, appuyez sur la touche dynamique **Répond.** pour vous connecter à l'appel.
-

Répondre à un appel à l'aide de la fonction Autre interception

Procédure

-
- Étape 1** Appuyez sur le bouton **AGrpIntr** pour transférer un appel dans votre groupe d'interception ou dans un groupe associé vers votre téléphone.
Si votre téléphone prend en charge l'interception automatique des appels, vous êtes connecté à l'appel.
- Étape 2** Si l'appel sonne, appuyez sur la touche dynamique **Répond.** pour vous connecter à l'appel.
-

Appel en attente

La fonction Appel en attente fournit des signaux pour vous prévenir qu'un nouvel appel sonne sur votre téléphone lorsque vous êtes déjà en communication, notamment :

- Une tonalité d'attente (un seul bip)
- Un bouton de ligne orange clignotant

Répondre à une notification d'appel en attente

Pour répondre à un appel qui sonne, appuyez sur le bouton de session clignotant orange ou sur la touche dynamique **Répond.** Vous pouvez également utiliser le pavé de navigation pour accéder à l'appel et appuyer sur le bouton **Sélectionner** pour y répondre. Votre téléphone met automatiquement l'appel d'origine en attente et vous connecte à l'appel qui sonne.

- Si l'appel est sur une autre ligne, vous devez d'abord appuyer sur le bouton de ligne ou sur le bouton **Tous les appels**, s'il est disponible, pour afficher la session qui sonne et répondre à l'appel.
- Si l'appel est sur la même ligne mais qu'il n'est pas visible en raison d'un grand nombre d'appels, vous devez faire défiler les sessions.
- Si votre administrateur système a configuré un bouton de fonction programmable pour répondre aux appels, vous pouvez appuyer dessus pour répondre à un appel qui sonne, quelle que soit la ligne visible ou celle de l'appel. Le téléphone fait automatiquement basculer la ligne pour afficher l'appel.

Conférence

La fonction Conférence vous permet de parler à plusieurs interlocuteurs en même temps.

Lorsque vous êtes en communication, utilisez la fonction Conférence pour composer le numéro d'un autre interlocuteur et ajouter celui-ci à l'appel.

Si vous disposez de plusieurs lignes téléphoniques, vous pouvez également utiliser la fonction Conférence pour combiner deux appels sur deux lignes. Par exemple, si vous avez un appel sur la ligne 1 et un autre sur la ligne 2, vous pouvez les combiner en une conférence.

En tant qu'hôte de la conférence, vous pouvez supprimer des participants individuels de la conférence. La conférence se termine lorsque tous les participants ont raccroché.

Votre administrateur système configure sur votre téléphone soit la fonction Parcage d'appels dirigé, soit la fonction Parquer, mais pas les deux.

Ajout d'un autre interlocuteur à l'appel pour créer une conférence

Procédure

Étape 1 Commencez par un appel connecté qui n'est pas en attente.

Étape 2 Appuyez sur le bouton **Conférence**  et effectuez l'une des opérations suivantes :

- Entrez le numéro de téléphone de la personne que vous souhaitez ajouter et appuyez sur la touche **Appel**.
- Appuyez sur un bouton de **numérotation abrégée**.
- Appuyez sur la touche dynamique de **numérotation abrégée** et entrez un numéro abrégé, puis appuyez à nouveau sur la touche dynamique de **numérotation abrégée**.
- Appuyez sur la touche dynamique **Appels actifs** et sélectionnez un appel.
- Sélectionnez un appel dans l'historique des appels.

Étape 3 Patientez quelques instants pour laisser le temps à l'interlocuteur de répondre (ou passez à l'étape 4 pendant que l'appel sonne).

Étape 4 Appuyez sur le bouton **Conférence** ou sur la touche dynamique **Conférence**. La conférence commence.

Répétez ces étapes pour ajouter d'autres interlocuteurs, si vous le souhaitez.

Regroupement d'appels dans une conférence

Procédure

- Étape 1** Commencez avec deux appels connectés.
- Étape 2** Assurez-vous que l'un des appels est actif (pas en attente). Si les deux appels sont en attente, reprenez l'un d'eux.
- Étape 3** Appuyez sur le bouton **Conférence** .
- Étape 4** Appuyez sur le bouton de ligne de l'autre appel (en attente).
- Étape 5** Si l'appel en attente est sur une autre ligne :
- Appuyez sur la touche dynamique **Appels actifs**.
 - Choisissez un appel dans la liste.
 - Appuyez sur la touche dynamique **Conférence**.
La conférence commence.
- Répétez ces étapes pour ajouter d'autres interlocuteurs, si vous le souhaitez.
-

Permuter des appels avant d'exécuter une conférence

Après l'appel d'un nouveau participant à la conférence, mais avant d'ajouter ce participant à la conférence, appuyez sur la touche **Permuter** pour basculer d'un appel à un autre. Cela vous permet de consulter en privé le ou les interlocuteurs sur chaque appel avant de combiner les appels en une conférence.

Affichage des participants à la conférence

Lors d'une conférence, appuyez sur la touche dynamique **Aff. détails** pour afficher une liste des participants.

Suppression de participants à la conférence

Procédure



- Étape 1** Lors d'une conférence, appuyez sur la touche dynamique **Aff. détails**.
- Étape 2** Mettez en surbrillance le participant que vous souhaitez supprimer, puis appuyez sur la touche dynamique **Suppr.**
-

Renvoyer

La fonction Renvoyer vous permet d'envoyer un appel qui est actif, en attente ou qui sonne, vers votre système de messagerie vocale ou vers un numéro de téléphone prédéterminé (configuré par votre administrateur système).

Renvoi d'un appel

Pour renvoyer un appel, vous pouvez procéder de différentes manières :

- Pour rediriger un appel entrant (qui sonne) lorsque vous êtes en communication, utilisez le pavé de navigation  pour mettre l'appel entrant en surbrillance et appuyez sur la touche dynamique **Renvoyer**. (Sinon, lorsque vous appuyez sur la touche **Renvoyer**, c'est l'appel en cours qui est redirigé.) Pour désactiver la sonnerie d'un appel entrant, appuyez une fois sur le bouton **Volume**  et laissez l'appel entrant accéder au numéro cible (messagerie vocale ou numéro prédéterminé configuré par l'administrateur système).
- Pour rediriger un appel entrant lorsque vous n'êtes pas en communication, appuyez sur la touche dynamique **Renvoyer**.
- Pour rediriger un appel en attente, reprenez d'abord l'appel, puis appuyez sur la touche dynamique **Renvoyer**.

Ne pas déranger

La fonction Ne pas déranger (NPD) vous permet de désactiver :

- la sonnerie de votre téléphone ou
- la sonnerie et toutes les notifications visuelles indiquant un appel entrant.

Lorsque la fonction NPD est activée, vos appels entrants sont renvoyés vers un autre numéro (votre messagerie vocale par exemple, si elle est configurée). L'appel n'est alors pas enregistré et ne figure pas dans l'historique d'appels.

La fonction NPD concerne toutes les lignes du téléphone, à l'exception des appels d'urgence et intercom.

Votre administrateur système configure un bouton de ligne spécifique sur votre téléphone pour la fonction NPD, avec la sonnerie et les notifications visuelles désactivées par défaut. Toutefois, vous pouvez modifier les options NPD depuis les pages Web Options utilisateur.

Rubriques connexes

- [Personnalisation des options Ne pas déranger, page 108](#)

Activer et désactiver NPD

Procédure



- Étape 1** Appuyez sur le bouton **NPD** pour activer la fonction NPD.
Une confirmation visuelle s'affiche un bref instant.
- Étape 2** Appuyez à nouveau sur ce bouton pour désactiver la fonction NPD.
Une confirmation visuelle s'affiche un bref instant.
-

Mobilité de poste

La fonction de mobilité de poste, Cisco Extension Mobility (EM), vous permet de configurer temporairement un téléphone IP Cisco Unified comme étant le vôtre. Lorsque vous vous connectez à EM, le téléphone adopte votre profil d'utilisateur, y compris vos lignes téléphoniques, fonctions, services établis et paramètres Web. Votre administrateur système configure la fonction EM pour vous.

Activation de la mobilité de poste

Procédure

- Étape 1** Appuyez sur le bouton **Applications** .
- Étape 2** Sélectionnez **Mobilité de poste** (le nom peut varier).
- Étape 3** Saisissez votre ID utilisateur et votre PIN (fournis par votre administrateur système).
- Étape 4** Si vous y êtes invité, sélectionnez un profil de périphérique.
(Les applications en cours d'exécution apparaissent aussi dans la fenêtre **Applic. en cours d'exécution**.)
- Étape 5** Pour vous déconnecter, appuyez sur le bouton **Applications** .
- Étape 6** Sélectionnez **Mobilité de poste** (le nom peut varier).
- Étape 7** Lorsque vous êtes invité à vous déconnecter, appuyez sur la touche dynamique **Oui**.
-

Numéro abrégé

La fonction Numéro abrégé vous permet de composer un numéro de téléphone à partir du service Numéro abrégé sur votre téléphone. Avant de pouvoir utiliser cette fonction sur votre téléphone, vous devez configurer Numéro abrégé sur les pages Web Options utilisateur.

Rubriques connexes

- [Numéros abrégés, page 117](#)

Passer un appel à l'aide d'un bouton Numéro abrégé

(Avant de pouvoir utiliser cette fonction sur votre téléphone, vous devez configurer Numéro abrégé sur les pages Web Options utilisateur.)

Procédure



-
- Étape 1** Appuyez sur le bouton Numéro abrégé.
- Étape 2** Connectez-vous à Répertoire personnel.
- Étape 3** Sélectionnez **Numéros abrégés personnels**.
- Étape 4** Sélectionnez un code de numéro abrégé, puis appuyez sur la touche **Compos**.
-

Attente

La fonction Attente vous permet de mettre un appel actif en attente. Votre téléphone ne vous permet d'avoir qu'un seul appel actif à la fois, les autres appels sont mis en attente.

Mise en attente et reprise d'un appel

Procédure

-
- Étape 1** Pour mettre un appel en attente, appuyez sur le bouton **Attente** .
- L'icône Attente  s'affiche et le bouton de ligne clignote en vert.
- Étape 2** Pour reprendre l'appel mis en surbrillance, procédez de l'une des façons suivantes :
- Appuyez sur le bouton de session vert oscillant.
 - Appuyez sur la session d'appel sur l'écran du téléphone (applicable au téléphone IP Cisco Unified 9971 uniquement).
 - Appuyez sur la touche dynamique **Reprend**.
 - Appuyez sur le bouton **Sélectionner** du pavé de navigation.
-

Basculement entre des appels en attente et actifs

Vous pouvez utiliser les boutons de session pour basculer entre des appels en attente et des appels connectés. Par exemple, si vous avez un appel en attente et un appel actif, le fait d'appuyer sur le bouton de session de l'appel en attente le réactive et place automatiquement l'autre en attente.

Mise en attente d'un appel en répondant à un nouvel appel

Si vous êtes déjà en communication et que vous recevez un nouvel appel, le fait de répondre à ce dernier met automatiquement le premier appel en attente.

Pour répondre au nouvel appel, procédez de l'une des façons suivantes :

- Appuyez sur le bouton de session orange clignotant ou sur le bouton de session sur l'écran tactile (applicable au téléphone IP Cisco Unified 9971 uniquement).
- Accédez au nouvel appel à l'aide du pavé de navigation et appuyez sur la touche dynamique **Répond.** ou sur le bouton **Sélectionner**.

Identification d'une ligne partagée en attente

Vérifiez la présence d'un bouton de ligne rouge oscillant et de l'icône Attente . Lorsque ces indicateurs s'affichent, un appel sur la ligne partagée a été mis en attente à distance par l'autre utilisateur.

Attente à distance

Avec la fonction Attente à distance, lorsque vous mettez un appel en attente sur une ligne partagée, le bouton de ligne clignote en vert et l'icône Attente  s'affiche sur votre téléphone. Si un autre téléphone met un appel en attente, le bouton de ligne clignote en rouge et l'icône Attente à distance s'affiche sur votre téléphone.

Récupérer l'appel en attente

La fonction Récupérer l'appel en attente vous avertit lorsqu'un appel est mis en attente.

Une notification Récupérer l'appel en attente est similaire à une notification de nouvel appel et inclut les signaux suivants :

- Une seule sonnerie, répétée par intervalles
- Bouton de ligne orange clignotant
- Indicateur de message clignotant sur le combiné
- Notification visuelle sur l'écran du téléphone

Répondre à une notification Récupérer l'appel en attente

Appuyez sur le bouton de ligne orange clignotant ou sur la touche **Répond.** pour reprendre l'appel qui est en attente.

Groupes de recherche

Les groupes de recherche permettent de partager la charge d'appels dans les entreprises qui reçoivent un nombre important d'appels entrants.

Votre administrateur système configure un groupe de recherche avec une série de numéros d'annuaire. Lorsque le premier numéro d'annuaire du groupe de recherche est occupé, le système recherche le prochain numéro d'annuaire disponible dans le groupe et dirige l'appel vers ce téléphone.

Si vous êtes membre d'un groupe de recherche, vous pouvez vous connecter à un groupe de recherche lorsque vous souhaitez recevoir des appels et vous en déconnecter lorsque vous souhaitez empêcher les appels de sonner sur votre téléphone.

Connexion et déconnexion d'un groupe de recherche

Procédure

Étape 1 Appuyez sur le bouton **Groupe de recherche** pour vous connecter.
Une confirmation visuelle s'affiche un bref instant.

Étape 2 Appuyez à nouveau sur ce bouton pour vous déconnecter.
Les appels qui ne dépendent pas du groupe de recherche continueront à sonner sur votre téléphone, même si vous vous déconnectez du groupe.

Intercom

La fonction Intercom vous permet d'émettre et de recevoir des appels unidirectionnels via une ligne intercom de numérotation ou dédiée.

Lorsque vous passez un appel intercom, le téléphone du destinataire répond automatiquement en mode Coupure micro (Chuchotement) et diffuse votre message dans le haut-parleur du destinataire, ou dans son casque ou combiné si l'un de ces périphériques est activé.

Après avoir reçu un appel intercom, le destinataire peut initier une session audio bidirectionnelle (en mode Connecté) pour poursuivre la conversation.

Passer un appel intercom dédié

Procédure

- Étape 1** Appuyez sur le bouton **Intercom**.
Le téléphone passe en mode Chuchotement jusqu'à ce que le destinataire accepte l'appel intercom. Si vous avez un appel en cours, il est mis en attente.
- Étape 2** Attendez la tonalité d'alerte intercom puis commencez à parler.
- Étape 3** Appuyez sur le bouton **Intercom** pour mettre fin à l'appel.
-

Passer un appel intercom à numérotation

Procédure

- Étape 1** Appuyez sur le bouton **Intercom**.
- Étape 2** Entrez le code intercom.
Le téléphone passe en mode Chuchotement jusqu'à ce que le destinataire accepte l'appel intercom. Si vous avez un appel en cours, il est mis en attente.
- Étape 3** Attendez la tonalité d'alerte intercom puis commencez à parler.
- Étape 4** Appuyez sur le bouton **Intercom** pour mettre fin à l'appel.
-

Réception d'un appel intercom

Procédure

- Étape 1** Un message s'affiche sur l'écran de votre téléphone et une alerte sonore retentit. Le téléphone prend l'appel intercom en mode Coupure micro. Vous pouvez prendre un appel intercom de deux façons :
- Écouter l'appelant en mode Chuchotement. (Tout appel déjà en cours continue en simultané.) En mode Chuchotement, l'appelant intercom ne peut pas vous entendre.
 - Appuyer sur le bouton **Intercom** actif pour passer en mode Connecté. En mode Connecté, vous pouvez parler à l'appelant intercom.
- Étape 2** Appuyez sur le bouton **Intercom** pour mettre fin à l'appel.
-





État de la ligne

Les indicateurs d'état de la ligne vous permettent de voir l'état d'une ligne téléphonique qui est associée à un bouton de numérotation abrégée.

Votre administrateur système configure les indicateurs d'état de la ligne sur votre téléphone.

Indicateurs d'état de ligne

Les indicateurs d'état de ligne affichent l'état d'une ligne.

Icône	Indicateur
	La ligne est utilisée.
	La ligne est inactive.
	La ligne sonne. (Uniquement pour interception d'appels.)
	La ligne est en mode Ne pas déranger (NPD).

Les indicateurs d'état de ligne peuvent être configurés sur les boutons de numérotation abrégée par votre administrateur système et peuvent être utilisés avec les fonctions suivantes :

- Numérotation abrégée : permet de surveiller l'état d'un numéro spécifique (et de le composer) sur un bouton de numérotation abrégée. (Si la ligne surveillée n'est pas disponible, le bouton État de la ligne se transforme en bouton de numérotation abrégée normal.)
- Parcage d'appels dirigé : permet de surveiller l'état de ligne d'un numéro de parcage d'appels dirigé (et de le composer) sur un bouton de numérotation abrégée.
- Interception d'appels : permet de surveiller l'état de ligne (et d'intercepter) d'un appel en sonnerie sur un bouton de numérotation abrégée.

Votre administrateur système peut également configurer votre téléphone pour émettre une alerte sonore lorsqu'un appel sonne sur la ligne surveillée.

Rubriques connexes

- [Parcage d'appels, page ?](#)
- [Interception d'appels, page 84](#)

- [Numérotation abrégée, page 101](#)

Identification d'appel malveillant

La fonction Identification d'appel malveillant (IDAM) vous permet d'identifier un appel actif comme douteux, ce qui lance une série de messages de suivi et de notification automatisés.

Tracer un appel douteux

Appuyez sur le bouton **ID appelant malveillant** pour envoyer un message de notification silencieux à votre administrateur système.

Une fois le message de notification silencieux envoyé, votre téléphone affiche une confirmation visuelle et sonore.

Meet Me

La fonction Meet Me vous permet d'appeler un numéro prédéterminé à une heure prévue pour accueillir ou rejoindre une conférence.

La conférence commence lorsque l'hôte se connecte. Les participants qui appellent la conférence avant l'hôte entendent une tonalité occupé et doivent composer à nouveau le numéro.

La conférence se termine lorsque tous les participants ont raccroché ; elle ne se termine pas automatiquement à la déconnexion de l'hôte.

Hébergement d'une conférence Meet-Me

Procédure

- Étape 1** Demandez à votre administrateur système un numéro de téléphone Meet-Me.
 - Étape 2** Communiquez le numéro aux autres participants.
 - Étape 3** Lorsque vous êtes prêt à démarrer la conférence, décrochez le combiné pour obtenir une tonalité, puis appuyez sur le bouton **MulConf**.
 - Étape 4** Composez le numéro de téléphone Meet-Me.
-

Rejoindre une conférence Meet-Me

Composez le numéro de téléphone Meet-Me (que vous a communiqué l'organisateur de la conférence).

Si vous entendez une tonalité occupé, l'hôte n'a pas encore rejoint la conférence. Dans ce cas, rappelez ultérieurement.

Connexion mobile

Lorsque la fonction Connexion mobile est configurée, vous pouvez utiliser votre téléphone portable pour gérer les appels associés au numéro de votre téléphone de bureau.

Pour configurer Connexion mobile, utilisez les pages Web Options utilisateur afin de définir des destinations distantes et de créer des listes d'accès destinées à autoriser ou à bloquer les appels depuis des numéros spécifiques.

Lorsque vous activez Connexion mobile :

- Votre bureau et vos destinations distantes reçoivent les appels simultanément.
- Lorsque vous prenez l'appel sur votre téléphone de bureau, la sonnerie s'interrompt, la déconnexion se produit et un message d'appel en absence s'affiche sur les destinations distantes.
- Lorsque vous prenez l'appel à une destination distante, la sonnerie s'interrompt, la déconnexion se produit et un message d'appel en absence s'affiche sur les autres destinations distantes.

Rubriques connexes

- [Création d'une liste d'accès, page 121](#)
- [Ajout d'une nouvelle destination distante, page 120](#)

Activer ou désactiver l'accès de connexion mobile à toutes vos destinations distantes à partir de votre téléphone de bureau

Procédure

- Étape 1** Appuyez sur le bouton **Mobilité** pour afficher l'état actuel de la destination distante (activée ou désactivée).
- Étape 2** Appuyez sur le bouton de **sélection** pour modifier l'état.
- Étape 3** Appuyez sur la touche **Quitter**.
-

Rubriques connexes

- [Ajout d'une nouvelle destination distante, page 120](#)

Transférer un appel en cours de votre téléphone de bureau vers un téléphone portable

Procédure

- Étape 1** Appuyez sur le bouton **Mobilité**.
- Étape 2** Sélectionnez **Transférer l'appel vers le téléphone portable**.
- Étape 3** Répondez à l'appel en cours sur votre téléphone portable.

Le bouton de ligne du téléphone de bureau passe au rouge et les icônes du combiné, ainsi que le numéro de l'appelant s'affichent sur l'écran du téléphone. Vous ne pouvez pas utiliser la même ligne téléphonique pour d'autres appels mais, si votre téléphone de bureau prend en charge plusieurs lignes, vous pouvez utiliser une autre ligne pour passer ou recevoir des appels.

Transférer un appel en cours d'un téléphone portable vers votre téléphone de bureau

Procédure

- Étape 1** Sélectionnez une ligne sur votre téléphone de bureau.
 - Étape 2** Raccrochez le téléphone portable pour le déconnecter sans interrompre l'appel.
 - Étape 3** Appuyez sur la touche **Reprend.** de votre téléphone de bureau dans un délai de 5 à 10 secondes et commencez à parler sur ce téléphone.
-

Coupure micro

La fonction Coupure micro vous permet de bloquer l'entrée audio de votre combiné, casque et haut-parleur : vous continuez à entendre les autres participants à l'appel, mais ils ne peuvent pas vous entendre.

Activer le mode Coupure micro du téléphone

Procédure

- Étape 1** Appuyez sur le bouton **Coupure micro**  pour activer le mode Coupure micro.
 - Étape 2** Appuyez à nouveau sur le bouton **Coupure micro** pour le désactiver.
-

Composer avec le combiné raccroché

Composer avec le combiné raccroché vous permet d'entrer un numéro de téléphone avant d'obtenir une tonalité et de passer l'appel en décrochant le combiné.

Composition d'un numéro avec le combiné raccroché

Procédure

- Étape 1** Entrez un numéro de téléphone ou un numéro abrégé.
Lorsque vous composez un numéro avec le combiné raccroché, l'écran de composition avec le combiné raccroché s'affiche.
- Étape 2** Après avoir composé les chiffres, appuyez sur **Appel**. Pour une numérotation abrégée, saisissez le numéro abrégé, puis appuyez sur **Numérotation abrégée**.
- Étape 3** Décrochez le combiné.
-

Confidentialité

La fonction Confidentialité vous permet d'empêcher les autres personnes qui partagent votre ligne de voir les informations relatives à vos appels.

Elle s'applique à toutes les lignes partagées sur votre téléphone. Si vous avez plusieurs lignes partagées et que la fonction Confidentialité est activée, les autres personnes ne peuvent voir aucune de ces lignes.

Si vous partagez la ligne avec un téléphone dont la fonction Confidentialité est activée, vous pouvez passer et recevoir des appels normalement sur cette ligne.

Rubriques connexes

- [Lignes partagées, page 100](#)

Activer la fonction Confidentialité sur une ligne partagée

Procédure

- Étape 1** Appuyez sur le bouton **Confidentialité** pour activer la fonction.
Une confirmation visuelle s'affiche sur l'écran de votre téléphone tant que la fonction est activée.
- Étape 2** Appuyez à nouveau sur ce bouton pour désactiver la fonction.
-

Génération de rapports qualité

L'administrateur système peut configurer temporairement votre téléphone à l'aide de la fonction Génération de rapports qualité (QRT) pour régler les problèmes de performances. Selon la configuration de votre téléphone, la fonction QRT permet de :

- signaler immédiatement un problème audio sur un appel en cours ;

- sélectionner un problème général dans une liste et choisir des codes motifs.

Signaler des problèmes sur votre téléphone

Procédure

-
- Étape 1** Appuyez sur le bouton **Génération de rapports qualité**.
- Étape 2** Sélectionnez l'élément qui correspond le mieux à votre problème. (Utilisez la barre de navigation et le bouton de sélection pour effectuer la sélection.)
- Étape 3** Appuyez sur la touche **Sélect**.
Les informations sont envoyées à votre administrateur système.
-

Bis

La fonction Bis vous permet d'appeler le dernier numéro de téléphone composé en appuyant sur un bouton.

Recomposition d'un numéro

Appuyez sur la touche dynamique **Bis**.

Pour passer l'appel sur une ligne téléphonique spécifique, attendez la tonalité sur cette ligne, puis appuyez sur la touche dynamique **Bis**.

Lignes partagées

La fonction Lignes partagées vous permet d'utiliser un numéro de téléphone pour plusieurs postes.

Si vous partagez une ligne avec un collègue :

- Lorsqu'un appel arrive sur la ligne partagée :
 - Votre téléphone sonne et le bouton de ligne clignote en orange.
 - Le téléphone de votre collègue sonne et le bouton de ligne clignote en orange. Votre collègue ou vous-même pouvez prendre l'appel indifféremment.
- Lorsque votre collègue reçoit un appel sur la ligne partagée :
 - Le bouton Ligne partagée de votre téléphone est rouge fixe pour indiquer que la ligne est utilisée à distance.
 - L'appel de votre collègue s'affiche également sur votre écran (sauf s'il a activé la fonction Confidentialité).
- Si vous mettez l'appel en attente :
 - Votre bouton de ligne clignote en vert.

- Le bouton de ligne de votre collègue clignote en rouge.
- Lorsque la ligne clignote en rouge, votre collègue peut intercepter l'appel.
- La fonction Insertion vous permet, ainsi qu'à votre collègue, de prendre part à un appel sur la ligne partagée. Cette fonction convertit l'appel en conférence. Pour prendre part à un appel à l'aide de la fonction Insertion, appuyez sur le bouton de session rouge de l'appel en cours à distance sur la ligne partagée.

Rubriques connexes

- [Attente, page 91](#)
- [Confidentialité, page 99](#)

Écoute discrète et enregistrement

La fonction d'écoute discrète et d'enregistrement vous permet d'écouter et d'enregistrer des appels si vous le souhaitez. C'est votre administrateur système qui active cette fonction, qui peut être configurée pour enregistrer automatiquement tous les appels ou seulement certains.

Il se peut que des tonalités de notification se fassent entendre en cas d'écoute et d'enregistrement d'un appel. Par défaut, la personne qui écoute et enregistre l'appel (si cette fonction est également configurée) n'entend pas les tonalités de notification.

Pour en savoir plus, contactez votre administrateur système.

Numérotation abrégée

Les fonctions de numérotation abrégée vous permettent de passer un appel en appuyant sur un bouton ou en entrant un code. Avant de pouvoir utiliser ces fonctions sur votre téléphone, vous devez configurer la numérotation abrégée sur les pages Web Options utilisateur.

Selon la configuration du téléphone, les fonctions de numérotation abrégée suivantes peuvent être prises en charge :

- Boutons de numérotation abrégée : ils vous permettent de composer rapidement un numéro de téléphone à partir d'un ou de plusieurs boutons de ligne configurés pour la numérotation abrégée.

Si votre administrateur système a configuré la fonction État de la ligne, vous pouvez surveiller l'état d'une ligne de numérotation abrégée à l'aide des indicateurs d'état de la ligne.

- Codes de numérotation abrégée : ils vous permettent de composer un numéro de téléphone à partir d'un code (procédure parfois appelée numérotation abrégée).

Rubriques connexes

- [Numérotation abrégée sur le Web, page 111](#)
- [Indicateurs d'état de ligne, page 95](#)

Passer un appel à l'aide d'un bouton de numérotation abrégée

(Avant de pouvoir utiliser ces boutons sur votre téléphone, vous devez configurer la numérotation abrégée sur les pages Web Options utilisateur.)

Pour passer un appel, appuyez sur un bouton de numérotation abrégée  du côté gauche du téléphone.

Passer un appel à l'aide d'un code de numérotation abrégée

Avant de pouvoir utiliser les codes de numérotation abrégée sur votre téléphone, vous devez les configurer sur les pages Web Options utilisateur.

Utilisation d'un code de numérotation abrégée avec le combiné raccroché

Saisissez le code de numérotation abrégée et appuyez sur la touche dynamique de **numérotation abrégée**.

Utilisation d'un code de numérotation abrégée avec le combiné décroché

Procédure

-
- Étape 1** Décrochez le combiné et appuyez sur la touche dynamique **Numérotation abrégée**.
- Étape 2** Saisissez le code de numérotation abrégée et appuyez à nouveau sur la touche dynamique **Numérotation abrégée** pour passer l'appel.
-

Transfert

La fonction Transfert vous permet de rediriger un appel connecté de votre téléphone vers un autre numéro :

- Vous pouvez rediriger un seul appel vers un autre numéro que vous spécifiez.
- Vous pouvez également connecter deux appels sur une ligne ou interconnecter deux lignes différentes (sans rester vous-même sur la ligne).

Avant d'exécuter une procédure de transfert, vous pouvez appuyer sur le bouton **Libérer** ou sur la touche **Annuler** pour annuler le transfert. Sinon, vous pouvez appuyer sur la touche **Permuter** pour passer d'un appel à l'autre et discuter ainsi en privé avec chaque interlocuteur.

Transfert d'un appel vers un autre numéro

Procédure

-
- Étape 1** Commencez par un appel actif (qui n'est pas en attente).
- Étape 2** Appuyez sur le bouton **Transfert**  et effectuez l'une des opérations suivantes pour entrer le numéro de téléphone du destinataire du transfert :
- Appuyez sur le bouton de session vert oscillant d'un appel en attente (à droite).
 - Entrez le numéro de téléphone du destinataire du transfert.

- Accédez à un enregistrement de l'historique d'appels et appuyez sur la touche dynamique **Appel**.
- Appuyez sur un bouton de numérotation abrégée.
- Appuyez sur la touche dynamique **Numérotation abrégée**, entrez un numéro abrégé ou mettez en surbrillance le numéro que vous souhaitez appeler et appuyez à nouveau sur la touche dynamique **Numérotation abrégée**.
- Appuyez sur la touche dynamique **Appels actifs** et sélectionnez un appel en attente. (Le transfert s'effectue immédiatement.)

Étape 3 Appuyez sur le bouton **Transfert** ou sur la touche dynamique **Transfert**. (Vous n'êtes pas obligé d'attendre que le destinataire réponde pour procéder au transfert.)
Le transfert est terminé.

Permuter des appels avant d'exécuter un transfert

Une fois connecté au destinataire du transfert, mais avant de transférer un appel à cet interlocuteur, vous pouvez appuyer sur la touche **Permuter** pour basculer d'un appel à un autre. Cela vous permet de consulter en privé l'interlocuteur sur chaque appel avant d'exécuter le transfert.

Web Dialer

La fonction Web Dialer vous permet de cliquer sur des contacts du répertoire Cisco Unified CM pour composer leur numéro. Votre administrateur système configure cette fonction pour vous.

Utiliser la fonction Web Dialer avec le répertoire Cisco

Procédure

- Étape 1** Connectez-vous aux pages Web Options utilisateur.
 - Étape 2** Sélectionnez **Options utilisateur** ► **Répertoire** et recherchez un collègue.
 - Étape 3** Sélectionnez le numéro à composer.
 - Étape 4** Si vous utilisez Web Dialer pour la première fois, passez en revue les préférences sur la page Passer un appel.
 - Étape 5** Sélectionnez **Compos**.
L'appel est maintenant passé sur votre téléphone.
 - Étape 6** Pour mettre fin à un appel, sélectionnez **Raccrocher** ou raccrochez à partir de votre téléphone.
-

Utiliser la fonction Web Dialer avec un autre répertoire d'entreprise en ligne

Procédure

- Étape 1** Connectez-vous à un répertoire d'entreprise compatible Web Dialer et recherchez des collègues.
- Étape 2** Sélectionnez le numéro à composer.
- Étape 3** Lorsque vous y êtes invité, entrez votre ID utilisateur et votre mot de passe.
- Étape 4** Si vous utilisez Web Dialer pour la première fois, passez en revue les préférences sur la page Passer un appel.
- Étape 5** Sélectionnez **Compos**.
L'appel est maintenant passé sur votre téléphone.
- Étape 6** Pour mettre fin à un appel, sélectionnez **Raccrocher** ou raccrochez à partir de votre téléphone.
-

Configurer, afficher ou modifier des préférences de Web Dialer

Procédure

- Étape 1** Démarrez un appel à l'aide de Web Dialer pour accéder à la page Passer un appel.
La page Passer un appel s'affiche lorsque vous utilisez Web Dialer pour la première fois (après la sélection du numéro à composer).
- Étape 2** Dans la page Passer un appel, sélectionnez l'une des options suivantes :
- Langue souhaitée : détermine la langue utilisée pour les paramètres et les invites de Web Dialer.
 - Utilisez le périphérique de votre choix : identifie le téléphone IP Cisco Unified (périphérique appelant) et le numéro d'annuaire (ligne appelante) que vous utilisez pour passer des appels Web Dialer. Si votre téléphone dispose d'une seule ligne, ce téléphone et cette ligne sont sélectionnés automatiquement. Sinon, choisissez un téléphone et/ou une ligne. Si vous avez plusieurs téléphones du même type, il sera spécifié par type de périphérique et adresse MAC. (Pour afficher l'adresse MAC sur votre téléphone, sélectionnez le **bouton Applications**  **► Informations sur le téléphone**.)
Si vous avez un profil de mobilité de poste, vous pouvez sélectionner Mobilité de poste dans le menu déroulant Périphérique appelant de la page Passer un appel.
 - Ne pas afficher la confirmation d'appel : si cette option est sélectionnée, la page Passer un appel de Web Dialer ne s'affichera pas lors de la prochaine utilisation de Web Dialer. Les appels sont automatiquement numérotés lorsque vous cliquez sur un contact du répertoire Cisco.
 - Désactiver la fermeture automatique : si cette option est sélectionnée, la fenêtre d'appel ne se ferme pas automatiquement après quinze secondes.
-

Se déconnecter de Web Dialer

Sélectionnez l'icône Se déconnecter  sur la page Passer un appel ou Raccrocher.



Options utilisateur

Pages Web Options utilisateur

Votre téléphone IP Cisco Unified est un périphérique réseau qui peut partager des informations avec les autres périphériques du même type de votre entreprise, notamment votre ordinateur.

Vous pouvez utiliser votre ordinateur pour vous connecter aux pages Web Options utilisateur Cisco Unified CM. Celles-ci vous permettent de contrôler les fonctions, les paramètres et les services de votre téléphone IP Cisco Unified. Par exemple, vous pouvez configurer des boutons de numérotation abrégée depuis les pages Web Options utilisateur.

Après vous être connecté aux pages Web Options utilisateur, sélectionnez Options utilisateur pour accéder aux éléments suivants :

- Périphérique
- Paramètres utilisateur
- Répertoire
- Carnet d'adresses personnel
- Numéros abrégés
- Paramètres de mobilité
- Modules logiciels

Se connecter et se déconnecter des pages Web Options utilisateur

Avant de pouvoir accéder à vos options utilisateur, telles que les paramètres de numérotation abrégée ou le carnet d'adresses personnel, vous devez vous connecter. Lorsque vous avez terminé d'utiliser les pages Web Options utilisateur, vous devez vous déconnecter.

Procédure

- Étape 1** Procurez-vous l'URL des pages Options utilisateur, l'ID utilisateur et le mot de passe par défaut (fournis par votre administrateur système).
- Étape 2** Ouvrez un navigateur Web sur votre ordinateur et entrez l'URL.
- Étape 3** Si vous êtes invité à accepter les paramètres de sécurité, sélectionnez **Oui** ou **Installer le certificat**.
- Étape 4** Dans le champ Nom d'utilisateur, entrez votre ID utilisateur.
- Étape 5** Dans le champ Mot de passe, entrez votre mot de passe.
- Étape 6** Sélectionnez **Connexion**.
La page d'accueil Options utilisateur de Cisco Unified CM s'affiche. Dans cette page, vous pouvez sélectionner Options utilisateur pour choisir un périphérique, accéder aux paramètres utilisateur, aux fonctions de répertoire, à votre carnet d'adresses personnel et aux numéros abrégés.
- Étape 7** Pour vous déconnecter des Options utilisateur, sélectionnez **Déconnexion**.
-

Périphérique

Vous pouvez apporter des modifications à vos paramètres de périphérique sur votre téléphone à partir des pages Web Options utilisateur. Vous pouvez apporter des modifications à ces paramètres de périphérique sur votre téléphone :

- Options Ne pas déranger
- Paramètres de ligne
- Numéros abrégés
- Services téléphoniques

Sélection d'un périphérique à partir des pages Web Options utilisateur

Procédure

- Étape 1** Après vous être connecté aux pages Web Options utilisateur, sélectionnez **Options utilisateur > Périphérique**. La page Configuration du périphérique s'affiche. Les boutons de barre d'outils situés en haut de la page Configuration du périphérique sont propres au type de périphérique sélectionné.
- Étape 2** Si plusieurs périphériques vous sont affectés, sélectionnez le périphérique approprié (modèle de téléphone, profil Extension Mobility ou profil de destination distante) dans le menu déroulant Nom.
-

Personnalisation des options Ne pas déranger

Procédure

-
- Étape 1** Connectez-vous aux pages Web Options utilisateur. Votre administrateur système configure la fonction Ne pas déranger (NPD) pour votre téléphone.
- Étape 2** Dans le menu déroulant, sélectionnez **Options utilisateur > Périphérique**.
- Étape 3** Définissez les options suivantes :
- Ne pas déranger : cochez la case pour activer ou désactiver NPD.
 - Option NPD : sélectionnez Aucun(e) ou Sonnerie désactivée (pour désactiver uniquement la sonnerie).
 - Alerte d'appel entrant avec la fonction NPD (s'applique aux deux configurations de l'option NPD) : configurez l'alerte sur Bip seulement, Clignotement seulement, Désactiver ou choisissez Aucun (pour utiliser le paramètre d'alerte configuré par votre administrateur système).
-

Paramètres de ligne

Les paramètres de ligne ont une incidence sur une ligne donnée (numéro d'annuaire) de votre téléphone. Les paramètres de ligne peuvent inclure le renvoi d'appels, les indicateurs visuels et sonores de messages en attente, les indicateurs de messages vocaux, les modèles de sonnerie et d'autres paramètres spécifiques à la ligne.

Vous pouvez configurer d'autres paramètres de ligne directement sur votre téléphone :

- Configurer le renvoi d'appels sur votre ligne téléphonique principale
- Modifier les sonneries, l'affichage et d'autres paramètres spécifiques au modèle de téléphone

Configurer le renvoi d'appels selon la ligne

Procédure

-
- Étape 1** Connectez-vous à la page Web Options utilisateur.
- Étape 2** Sélectionnez **Options utilisateur > Périphérique**.
- Étape 3** Sélectionnez un téléphone dans le menu déroulant Nom.
- Étape 4** Sélectionnez **Paramètres de ligne**.
- Étape 5** Si plusieurs numéros d'annuaire (lignes) sont affectés à votre téléphone, sélectionnez une ligne dans le menu déroulant Ligne.
- Étape 6** Dans la zone Renvoi des appels entrants, sélectionnez les paramètres de renvoi d'appels qui correspondent aux différentes situations.
- Étape 7** Sélectionnez **Enregistrer**.
-

Modification du paramètre d'indicateur de messages vocaux selon la ligne

Procédure

- Étape 1** Connectez-vous à la page Web Options utilisateur.
 - Étape 2** Sélectionnez **Options utilisateur > Périphérique**.
 - Étape 3** Sélectionnez un téléphone dans le menu déroulant Nom.
 - Étape 4** Sélectionnez **Paramètres de ligne**.
 - Étape 5** Si plusieurs numéros d'annuaire (lignes) sont affectés à votre téléphone, sélectionnez une ligne dans le menu déroulant Ligne.
 - Étape 6** Dans la zone Indicateur de messages en attente, choisissez parmi les différents paramètres. Généralement, le paramètre par défaut de messages en attente indique à votre téléphone d'afficher un témoin lumineux rouge fixe sur la bande lumineuse du combiné pour signaler la présence d'un nouveau message vocal.
 - Étape 7** Sélectionnez **Enregistrer**.
-

Modification du paramètre d'indicateur sonore de messages vocaux selon la ligne

Procédure

- Étape 1** Connectez-vous à la page Web Options utilisateur.
 - Étape 2** Sélectionnez **Options utilisateur > Périphérique**.
 - Étape 3** Sélectionnez un téléphone dans le menu déroulant Nom.
 - Étape 4** Sélectionnez **Paramètres de ligne**.
 - Étape 5** Si plusieurs numéros d'annuaire (lignes) sont affectés à votre téléphone, sélectionnez une ligne dans le menu déroulant Ligne.
 - Étape 6** Dans la zone Indicateur sonore de messages en attente, choisissez parmi les différents paramètres.
 - Étape 7** Sélectionnez **Enregistrer**.
-

Modification des paramètres de sonnerie selon la ligne

Procédure

- Étape 1** Connectez-vous à la page Web Options utilisateur.
- Étape 2** Sélectionnez **Options utilisateur > Périphérique**.
- Étape 3** Sélectionnez un téléphone dans le menu déroulant Nom.
- Étape 4** Sélectionnez **Paramètres de ligne**.
- Étape 5** Si plusieurs numéros d'annuaire (lignes) sont affectés à votre téléphone, sélectionnez une ligne dans le menu déroulant Ligne.
- Étape 6** Dans la zone Paramètres de sonnerie, définissez l'option pour Paramètre de sonnerie (téléphone inactif) et Paramètre de sonnerie (téléphone actif) dans les menus déroulants. Les options sont les suivantes :
- Utiliser les valeurs par défaut du système
 - Désactiver
 - Clignotement seulement
 - Sonner une fois
 - En sonnerie
 - Bip seulement [cette option est uniquement disponible pour Paramètre de sonnerie (téléphone actif)]
- Étape 7** Cliquez sur **Enregistrer**.
-

Modification ou création d'un libellé de ligne pour votre écran de téléphone

Procédure

- Étape 1** Connectez-vous à la page Web Options utilisateur.
- Étape 2** Sélectionnez **Options utilisateur > Périphérique**.
- Étape 3** Sélectionnez un téléphone dans le menu déroulant Nom.
- Étape 4** Sélectionnez **Paramètres de ligne**.
- Étape 5** Si plusieurs numéros d'annuaire (lignes) sont affectés à votre téléphone, sélectionnez une ligne dans le menu déroulant Ligne.
- Étape 6** Dans la zone Libellé de ligne, saisissez un libellé.
- Étape 7** Sélectionnez **Enregistrer**.
-

Numérotation abrégée sur le Web

En fonction de la configuration de votre téléphone, vous pouvez utiliser des boutons et des codes de numérotation abrégée, que vous pouvez configurer sur les pages Web Options utilisateur.

Configuration des boutons de numérotation abrégée

Procédure

- Étape 1** Connectez-vous aux pages Web Options utilisateur.
 - Étape 2** Sélectionnez **Options utilisateur > Périphérique**.
 - Étape 3** Sélectionnez un téléphone dans le menu déroulant Nom.
 - Étape 4** Sélectionnez **Numéros abrégés**.
 - Étape 5** Dans la zone Paramètres de numérotation abrégée, entrez un numéro et un libellé pour un bouton de numérotation abrégée sur votre téléphone.
 - Étape 6** Sélectionnez **Enregistrer**.
-

Configuration des codes de numérotation abrégée

Procédure

- Étape 1** Connectez-vous aux pages Web Options utilisateur.
 - Étape 2** Sélectionnez **Options utilisateur > Périphérique**.
 - Étape 3** Sélectionnez un téléphone dans le menu déroulant Nom.
 - Étape 4** Sélectionnez **Numéros abrégés**.
 - Étape 5** Dans la zone Paramètres de numérotation abrégée, entrez un numéro et un libellé pour un code de numérotation abrégée.
 - Étape 6** Sélectionnez **Enregistrer**.
-





Services téléphoniques

Les services téléphoniques peuvent inclure des fonctions spéciales, des données de réseau et des informations Web (par exemple, les cours de la bourse ou les programmes de cinéma). Vous devez d'abord vous abonner à un service téléphonique avant de pouvoir y accéder sur votre téléphone. Vous pouvez affecter un service à un bouton de numérotation abrégée à partir de la page Web Options utilisateur.

Les services disponibles sur votre téléphone dépendent de la configuration du système téléphonique définie par votre administrateur système et des services auxquels vous êtes abonné. Pour en savoir plus, contactez votre administrateur système.

Si un seul service est configuré, celui-ci s'ouvre par défaut. Si plusieurs services sont configurés, sélectionnez une option du menu.

Sélectionnez un service à l'aide d'un de ces boutons de fonction :

-  (Bouton de fonction configuré par votre administrateur système)
-  Messages
-  Applications
-  Contacts

Abonnement à un service

Procédure

- Étape 1** Connectez-vous à la page Web Options utilisateur.
 - Étape 2** Sélectionnez **Options utilisateur > Périphérique**.
 - Étape 3** Sélectionnez un téléphone dans le menu déroulant Nom.
 - Étape 4** Sélectionnez **Services téléphoniques**.
 - Étape 5** Sélectionnez **Ajouter nouveau**.
 - Étape 6** Sélectionnez un service dans la liste déroulante, puis sélectionnez **Suivant**.
 - Étape 7** Modifiez l'intitulé du service ou saisissez des informations supplémentaires sur le service, le cas échéant (facultatif).
 - Étape 8** Sélectionnez **Enregistrer**.
-

Rechercher des services

Procédure

- Étape 1** Connectez-vous à la page Web Options utilisateur.
 - Étape 2** Sélectionnez un périphérique.
 - Étape 3** Sélectionnez **Services téléphoniques**.
 - Étape 4** Sélectionnez **Trouver**.
-

Modifier des services ou y mettre fin

Procédure

- Étape 1** Connectez-vous à la page Web Options utilisateur.
 - Étape 2** Recherchez des services.
 - Étape 3** Sélectionnez une ou plusieurs entrées.
 - Étape 4** Sélectionnez **Supprimer la sélection**.
-

Modifier le nom d'un service

Procédure

- Étape 1** Connectez-vous à la page Web Options utilisateur.
 - Étape 2** Recherchez des services.
 - Étape 3** Sélectionnez un nom de service.
 - Étape 4** Modifiez les informations et sélectionnez **Enregistrer**.
-

Ajout d'un service à un bouton de fonction programmable disponible

Procédure

- Étape 1** Connectez-vous à la page Web Options utilisateur.
 - Étape 2** Sélectionnez **Options utilisateur > Périphérique**.
 - Étape 3** Sélectionnez un téléphone dans le menu déroulant Nom.
 - Étape 4** Sélectionnez **URL de service**.
Votre administrateur système configure un bouton d'URL de service pour votre téléphone.
 - Étape 5** Sélectionnez un service dans la liste déroulante Bouton de service.
 - Étape 6** Si vous souhaitez renommer le service, modifiez les champs d'étiquette.
 - Étape 7** Sélectionnez **Enregistrer**.
 - Étape 8** Sélectionnez **Réinitialiser** pour réinitialiser votre téléphone (nécessaire pour que la nouvelle étiquette du bouton s'affiche sur votre téléphone).
-

Paramètres utilisateur

Votre code PIN et votre mot de passe permettent d'accéder à plusieurs fonctions et services. Par exemple, utilisez votre code PIN pour vous connecter au service de mobilité de poste de Cisco ou au répertoire personnel de votre téléphone. Utilisez votre mot de passe pour vous connecter aux pages Web Options utilisateur et à Cisco Web Dialer sur votre ordinateur. Pour en savoir plus, contactez votre administrateur système.

Les paramètres utilisateur incluent votre mot de passe de navigateur, votre PIN et votre langue (paramètres régionaux).

Modification de votre mot de passe de navigateur

Procédure

- Étape 1** Connectez-vous aux pages Web Options utilisateur.
 - Étape 2** Sélectionnez **Options utilisateur > Paramètres utilisateur**.
 - Étape 3** Entrez votre mot de passe actuel.
 - Étape 4** Entrez votre nouveau mot de passe.
 - Étape 5** Dans le champ Confirmer le mot de passe, entrez une nouvelle fois votre nouveau mot de passe.
 - Étape 6** Sélectionnez **Enregistrer**.
-

Modification de votre PIN

Procédure

- Étape 1** Connectez-vous aux pages Web Options utilisateur.
 - Étape 2** Sélectionnez **Options utilisateur > Paramètres utilisateur**.
 - Étape 3** Entrez votre PIN actuel.
 - Étape 4** Entrez votre nouveau PIN.
 - Étape 5** Dans le champ Confirmer le PIN, entrez une nouvelle fois votre nouveau PIN.
 - Étape 6** Sélectionnez **Enregistrer**.
-

Modification de la langue des pages Web Options utilisateur

Procédure

- Étape 1** Connectez-vous à la page Web Options utilisateur.
 - Étape 2** Sélectionnez **Options utilisateur > Paramètres utilisateur**.
 - Étape 3** Dans la zone Langue utilisateur, choisissez une option dans la liste déroulante Langue.
 - Étape 4** Sélectionnez **Enregistrer**.
-

Modification de la langue de votre écran de téléphone

Procédure

- Étape 1** Connectez-vous à la page Web Options utilisateur.
 - Étape 2** Sélectionnez **Options utilisateur > Périphérique**.
 - Étape 3** Sélectionnez une option dans la liste déroulante Langue utilisateur.
 - Étape 4** Sélectionnez **Enregistrer**.
-

Répertoire

Pour obtenir une liste des collègues présents dans votre répertoire d'entreprise, sélectionnez **Options utilisateur > Répertoire**.

Les fonctions de répertoire auxquelles vous pouvez accéder sur votre ordinateur incluent :

- le carnet d'adresses personnel, accessible depuis votre téléphone ;
- les numéros abrégés, accessibles depuis votre téléphone ;
- l'outil de synchronisation du carnet d'adresses Cisco Unified Communications Manager.

Carnet d'adresses personnel

Dans la page Web Options utilisateur, vous pouvez ajouter, supprimer ou mettre à jour des entrées du carnet d'adresses personnel.

Ajout d'une entrée au carnet d'adresses personnel

Procédure

- Étape 1** Connectez-vous à la page Web Options utilisateur.
 - Étape 2** Sélectionnez **Options utilisateur**>**Carnet d'adresses personnel**.
 - Étape 3** Sélectionnez **Ajouter nouveau**.
 - Étape 4** Saisissez les informations correspondant à l'entrée.
 - Étape 5** Sélectionnez **Enregistrer**.
-

Recherche d'une entrée du carnet d'adresses personnel

Procédure

- Étape 1** Connectez-vous à la page Web Options utilisateur.
 - Étape 2** Sélectionnez **Options utilisateur** > **Carnet d'adresses personnel**.
 - Étape 3** Spécifiez les informations de recherche et sélectionnez **Trouver**.
-

Modifier une entrée du carnet d'adresses personnel

Procédure

- Étape 1** Connectez-vous à la page Web Options utilisateur.
 - Étape 2** Recherchez une entrée du carnet d'adresses personnel.
 - Étape 3** Sélectionnez un pseudonyme.
 - Étape 4** Modifiez l'entrée au besoin et sélectionnez **Enregistrer**.
-

Supprimer une entrée du carnet d'adresses personnel

Procédure

- Étape 1** Connectez-vous à la page Web Options utilisateur.
 - Étape 2** Recherchez une entrée du carnet d'adresses personnel.
 - Étape 3** Sélectionnez une ou plusieurs entrées.
 - Étape 4** Cliquez sur **Supprimer la sélection**.
-

Affectation d'un bouton de fonction au carnet d'adresses personnel

Procédure

- Étape 1** Connectez-vous à la page Web Options utilisateur.
 - Étape 2** Sélectionnez **Options utilisateur > Périphérique**.
 - Étape 3** Sélectionnez un téléphone dans le menu déroulant Nom.
 - Étape 4** Sélectionnez **URL de service**.
Votre administrateur système configure votre téléphone pour afficher des services. Pour en savoir plus, contactez votre administrateur système.
 - Étape 5** Sélectionnez le service Carnet d'adresses personnel dans la liste déroulante des boutons.
 - Étape 6** Entrez une étiquette de téléphone pour le bouton.
 - Étape 7** Sélectionnez **Enregistrer**.
 - Étape 8** Sélectionnez **Réinitialiser**, puis **Redémarrer** pour actualiser la configuration du téléphone.
Vous pouvez maintenant appuyer sur le bouton pour accéder aux codes du carnet d'adresses personnel.
-

Numéros abrégés

Dans la page Web Options utilisateur, vous pouvez ajouter, supprimer ou mettre à jour des entrées de numéros abrégés.

Vous pouvez créer jusqu'à 500 entrées de numéros abrégés et de carnet d'adresses personnel. Vous pouvez créer une nouvelle entrée de numéro abrégé sans utiliser d'entrée du carnet d'adresses personnel. Ces entrées de numéros abrégés sont répertoriées comme « brut » dans les pages Web Options utilisateur et n'affichent pas d'étiquette de texte configurable.

Affectation d'un bouton de ligne pour la numérotation abrégée

Procédure

- Étape 1** Connectez-vous à la page Web Options utilisateur.
 - Étape 2** Sélectionnez **Options utilisateur>Périphérique**.
 - Étape 3** Sélectionnez **URL de service** (fournie par votre administrateur système).
 - Étape 4** Sélectionnez le service de numérotation abrégée dans la liste déroulante des boutons.
 - Étape 5** Entrez une étiquette de téléphone pour le bouton.
 - Étape 6** Sélectionnez **Enregistrer**.
 - Étape 7** Sélectionnez **Réinitialiser**, puis **Redémarrer** pour actualiser la configuration du téléphone.
-

Affectation d'un code de numérotation abrégée à une entrée du carnet d'adresses personnel

Procédure

- Étape 1** Connectez-vous à la page Web Options utilisateur.
 - Étape 2** Sélectionnez **Options utilisateur > Numéros abrégés**.
 - Étape 3** Sélectionnez **Ajouter nouveau**.
 - Étape 4** Utilisez la zone Options de recherche pour trouver l'entrée souhaitée dans le carnet d'adresses personnel.
 - Étape 5** Dans la zone Résultats de la recherche, sélectionnez un numéro de téléphone.
 - Étape 6** Modifiez le code de numérotation abrégée si vous le souhaitez.
 - Étape 7** Sélectionnez **Enregistrer**.
-

Affectation d'un code de numérotation abrégée à un numéro de téléphone sans utiliser d'entrée du carnet d'adresses personnel

Procédure

- Étape 1** Connectez-vous à la page Web Options utilisateur.
 - Étape 2** Sélectionnez **Options utilisateur > Numéros abrégés**.
 - Étape 3** Sélectionnez **Ajouter nouveau**.
 - Étape 4** Modifiez le code de numérotation abrégée si vous le souhaitez.
 - Étape 5** Saisissez un numéro de téléphone.
 - Étape 6** Sélectionnez **Enregistrer**.
-

Recherche d'une entrée de numéro abrégé

Procédure

- Étape 1** Connectez-vous à la page Web Options utilisateur.
 - Étape 2** Sélectionnez **Options utilisateur > Numéros abrégés**.
 - Étape 3** Spécifiez les informations de recherche et sélectionnez **Trouver**.
-

Modification d'un numéro de téléphone correspondant à un numéro abrégé

Procédure

- Étape 1** Connectez-vous à la page Web Options utilisateur.
 - Étape 2** Sélectionnez **Options utilisateur > Numéros abrégés**.
 - Étape 3** Recherchez l'entrée de numéro abrégé à modifier.
 - Étape 4** Sélectionnez un composant de l'entrée.
 - Étape 5** Modifiez le numéro de téléphone.
 - Étape 6** Sélectionnez **Enregistrer**.
-

Supprimer une entrée du carnet d'adresses personnel

Procédure

- Étape 1** Connectez-vous à la page Web Options utilisateur.
 - Étape 2** Recherchez une entrée de numéro abrégé.
 - Étape 3** Sélectionnez une ou plusieurs entrées.
 - Étape 4** Sélectionnez **Supprimer la sélection**.
-

Paramètres de mobilité

Lorsque vous utilisez la fonction de connexion mobile Cisco, vous devez indiquer les téléphones (portables et autres) à utiliser pour passer et recevoir des appels en utilisant les mêmes numéros de répertoire que ceux de votre téléphone de bureau. Ces téléphones sont appelés destinations distantes. Vous pouvez également définir des listes d'accès pour interdire ou autoriser l'envoi vers votre téléphone portable des appels en provenance de certains numéros.

Ajout d'une nouvelle destination distante

Procédure

- Étape 1** Connectez-vous à la page Web Options utilisateur.
- Étape 2** Sélectionnez **Options utilisateur > Paramètres de mobilité > Destinations distantes**.
- Étape 3** Sélectionnez **Ajouter nouveau**.
- Étape 4** Saisissez les informations suivantes :
 - Nom : donnez un nom au téléphone portable (ou autre).
 - Numéro de destination : saisissez le numéro de votre téléphone portable.
- Étape 5** Sélectionnez votre profil de destination distante dans la liste déroulante. Votre profil de destination distante contient les paramètres qui s'appliquent aux destinations distantes que vous créez.
- Étape 6** Cochez la case Téléphone portable pour autoriser votre destination distante à accepter un appel envoyé depuis votre téléphone de bureau.
- Étape 7** Cochez la case Activer la connexion mobile pour autoriser votre destination distante à sonner en même temps que votre téléphone de bureau.
- Étape 8** Dans la zone Calendrier d'appels (les listes déroulantes du calendrier d'appels incluent uniquement les listes d'accès que vous avez créées), sélectionnez l'une des options suivantes :
 - En permanence : sélectionnez cette option si vous ne souhaitez pas appliquer de restriction de jour et d'heure pour faire sonner la destination distante.

- Comme spécifié ci-dessous : choisissez cette option et sélectionnez l'une des options suivantes pour définir un calendrier d'appels en fonction du jour et de l'heure.
 - a. Cochez les cases correspondant aux jours de la semaine pour lesquels vous souhaitez autoriser les appels à sonner sur la destination distante.
 - b. Pour chaque jour, sélectionnez Toute la journée ou sélectionnez les heures de début et de fin dans les listes déroulantes.
 - c. Sélectionnez le fuseau horaire dans la liste déroulante.

Étape 9 Sélectionnez l'une de ces options de sonnerie :

- Toujours faire sonner cette destination.
- Faire sonner cette destination seulement si l'appelant fait partie de la liste d'accès autorisée sélectionnée.
- Ne pas faire sonner cette destination si l'appelant fait partie de la liste d'accès bloquée sélectionnée.

Étape 10 Sélectionnez **Enregistrer**.

Création d'une liste d'accès

Procédure

Étape 1 Connectez-vous à la page Web Options utilisateur.

Étape 2 Sélectionnez **Options utilisateur>Paramètres de mobilité>Listes d'accès**.

Étape 3 Sélectionnez **Ajouter nouveau**.

Étape 4 Saisissez un nom pour identifier la liste d'accès et donnez une description (facultatif).

Étape 5 Choisissez si la liste d'accès autorise ou bloque les appels indiqués.

Étape 6 Sélectionnez **Enregistrer**.

Étape 7 Sélectionnez **Ajouter un membre** pour ajouter des numéros de téléphone ou des filtres à la liste.

Étape 8 Sélectionnez une option dans la liste déroulante **Masque de filtre**. Vous pouvez filtrer un numéro d'annuaire ou les appels dont l'ID de l'appelant est restreint (Non disponible) ou anonyme (Confidentiel).

Étape 9 Si vous sélectionnez un numéro d'annuaire dans la liste déroulante **Masque de filtre**, entrez un numéro de téléphone ou un filtre dans le champ **Masque NR**. Pour définir un filtre, vous pouvez utiliser les caractères génériques suivants :

- X (majuscule ou minuscule) : correspond à un chiffre. Par exemple, 408555123X correspond aux numéros 4085551230, 4085551231, 4085551232, 4085551233, 4085551234, 4085551235, 4085551236, 4085551237, 4085551238 ou 4085551239.
- ! : remplace un nombre indéfini de chiffres. Par exemple, 408! correspond à tout numéro commençant par 408.

- # : remplace un chiffre pour créer une correspondance exacte.

Étape 10 Pour ajouter ce membre à la liste d'accès, sélectionnez **Enregistrer**.

Étape 11 Pour enregistrer la liste d'accès, sélectionnez **Enregistrer**.

Modules logiciels

Les modules logiciels sur les pages Web Options utilisateur permettent le téléchargement et l'accès à des applications que votre administrateur système a configurées pour vous.

Pour en savoir plus, contactez votre administrateur système.

Accès aux modules logiciels

Procédure

Étape 1 Connectez-vous aux pages Web Options utilisateur.

Étape 2 Sélectionnez **Options utilisateur > Modules logiciels**.

Vous pouvez afficher les modules logiciels uniquement si votre administrateur système les a configurés.



Accessoires

Accessoires de téléphone

Le téléphone est compatible avec des accessoires Cisco et de fabricants tiers.

Accessoire	Type	Téléphone IP Cisco Unified		
		8961	9951	9971
Accessoire Cisco				
Module Cisco Unified IP Color Key Expansion	Module complémentaire	X	X	X
Accessoires de fabricants tiers				
Casque	Analogique	X	X	X
	Analogique à large bande	X	X	X
	Bluetooth	--	X	X
	USB	X	X	X
Microphone	PC externe	--	X	X
Haut-parleurs	PC externe	--	X	X

Périphériques USB

Chaque port USB prend en charge un maximum de cinq périphériques pris en charge et non pris en charge connectés au téléphone. Chaque périphérique connecté au téléphone est inclus dans le nombre maximum. Par exemple, votre téléphone peut prendre en charge cinq périphériques USB (tels que trois modules Cisco Unified IP Color Key Expansion, un concentrateur et un autre périphérique USB standard) sur le port latéral et cinq périphériques USB standard supplémentaires sur le port arrière. (De nombreux produits USB de fabricants tiers comptent pour plusieurs périphériques USB.) Pour en savoir plus, contactez votre administrateur système.

Module d'extension clé IP Cisco Unified couleur

Le module d'extension clé IP Cisco Unified couleur se branche sur votre téléphone IP Cisco Unified 8961, 9951 ou 9971 et vous permet d'y ajouter jusqu'à 36 apparences de ligne ou boutons programmables supplémentaires. Les boutons programmables peuvent être configurés comme des boutons de ligne, de numérotation abrégée ou de fonction.

Vous pouvez ajouter plusieurs modules d'extension à votre téléphone IP Cisco Unified 9951 ou 9971.

Modèle de téléphone IP Cisco Unified	Nombre de modules d'extension pris en charge
9971	3 modules d'extension avec 108 lignes ou boutons
9951	2 modules avec 72 lignes ou boutons
8961	1 module avec 36 lignes ou boutons

Si plusieurs modules d'extension sont branchés, ils sont numérotés selon leur ordre de connexion au téléphone. Par exemple :

- Le module d'extension clé 1 est celui qui est le plus proche du téléphone.
- Le module d'extension 2 est celui du milieu.
- Le module d'extension 3 est le plus éloigné sur la droite.



Fonctions du module Cisco Unified IP Color Key Expansion

Le module Cisco Unified IP Color Key Expansion inclut les fonctions suivantes.



276340

1	Écran du téléphone : affiche le numéro de téléphone, le numéro abrégé (ou bien le nom ou un autre libellé), le service téléphonique, la fonction téléphonique ou la confidentialité affecté à chaque bouton. Les icônes du module indiquant l'état de la ligne sont semblables à celles du téléphone IP Cisco Unified auquel il est associé et fonctionnent de la même façon.
2	<p>Boutons lumineux : 18 boutons de ligne. Chaque bouton correspond à une ligne (comme pour le téléphone IP Cisco Unified). Les témoins lumineux situés sous chaque bouton indiquent l'état de la ligne correspondante :</p> <ul style="list-style-type: none"> • Ligne disponible : témoin lumineux éteint • Ligne utilisée par vous : témoin lumineux vert fixe • Ligne employée par un autre utilisateur : témoin lumineux rouge fixe • Sonnerie : témoin lumineux orange fixe • Vous avez un appel en attente : témoin lumineux vert fixe

	<ul style="list-style-type: none"> • Une autre personne a un appel en attente sur une ligne partagée : témoin lumineux rouge fixe • Une autre personne a un appel en attente sur une ligne partagée : fixe • Un appel sonne sur une page inactive : témoin lumineux orange fixe
3	<p>Boutons de sélection : 2 boutons. Chaque bouton correspond à une page de 18 touches de ligne. Le bouton de la page une porte le numéro 1 et celui de la page deux porte le numéro 2. Les témoins lumineux situés sous chaque bouton indiquent l'état des pages de la façon suivante :</p> <ul style="list-style-type: none"> • La page est affichée : témoin lumineux vert fixe • La page n'est pas affichée : témoin lumineux éteint • La page n'est pas affichée et un ou plusieurs appels sonnent sur cette page : témoin lumineux orange fixe • La page est affichée et un ou plusieurs appels sonnent sur cette page : témoin lumineux vert fixe • Un appel sonne sur une page inactive : témoin lumineux orange clignotant

Passer un appel sur le module d'extension

Appuyez sur le bouton de ligne du module d'extension.

Configuration de boutons

Avant de pouvoir configurer des boutons, vous devez demander à l'administrateur système les informations suivantes pour accéder à la page Web Options utilisateur Cisco Unified Communications Manager :

- L'URL
- Votre nom d'utilisateur et votre mot de passe

Une fois que vous disposez de ces informations, vous pouvez configurer des numéros abrégés ou programmer des boutons pour accéder aux services téléphoniques. Les services téléphoniques peuvent par exemple inclure la météo, les cours de la bourse ou des calendriers et des répertoires professionnels).

Rubriques connexes

- [Numérotation abrégée sur le Web, page 111](#)

Réglage de la luminosité

Procédure

- Étape 1** Appuyez sur le bouton **Applications** .
- Étape 2** Sélectionnez **Préférences**. (Utilisez le pavé de navigation et le bouton Sélectionner pour effectuer la sélection.)
- Étape 3** Sélectionnez **Luminosité**.
- Étape 4** Sélectionnez **Module d'extension clé**.
- Pour augmenter la luminosité, appuyez sur la flèche vers la droite sur le pavé de navigation.
 - Pour réduire la luminosité, appuyez sur la flèche vers la gauche sur le pavé de navigation.
- Étape 5** Appuyez sur la touche dynamique **Enreg.** pour définir la luminosité ou sur la touche dynamique **Annuler** pour quitter le menu.
-

Casques Bluetooth

(Pour les téléphones IP Cisco Unified 9951 et 9971 uniquement.)

Lorsque vous utilisez un casque Bluetooth avec votre téléphone, les conditions suivantes s'appliquent :

- Vous pouvez ajouter et connecter jusqu'à cinq casques Bluetooth à votre téléphone, mais c'est le dernier casque connecté qui est utilisé par défaut.
- Si vous activez ou désactivez un casque Bluetooth connecté, il est reconnecté au téléphone. Avant d'utiliser un casque Bluetooth, prenez connaissance des instructions qui suivent :
 - Si un casque Bluetooth et un casque analogique sont tous les deux connectés au téléphone, un seul peut fonctionner à la fois. Si vous utilisez un casque USB, les casques Bluetooth et analogique sont tous deux désactivés.
 - Pour désactiver le casque analogique, activez le casque Bluetooth.
 - Pour activer le casque analogique, désactivez le casque Bluetooth.
 - Débranchez le casque USB avant d'activer le casque Bluetooth ou analogique.
- Il est recommandé d'utiliser le casque Bluetooth à environ 3 m du téléphone, même si la portée Bluetooth s'étend jusqu'à 9 m.
- Votre téléphone prend en charge le profil de casque Bluetooth. Votre casque Bluetooth permet d'effectuer les opérations suivantes :
 - Prendre un appel
 - Mettre fin à un appel
 - Modifier le volume du casque pour un appel

Pour en savoir plus, reportez-vous à la documentation du fabricant de votre casque Bluetooth.

Performances du casque sans fil Bluetooth

Les téléphones IP Cisco Unified 9951 et 9971 prennent en charge la technologie Bluetooth de classe 2 lorsque les casques sont compatibles avec Bluetooth. La technologie Bluetooth permet des connexions sans fil à faible bande passante dans un rayon de 10 mètres. Les meilleures performances sont obtenues dans un rayon de 1 à 2 mètres. Vous pouvez connecter jusqu'à cinq casques, mais seul le dernier connecté est utilisé par défaut.

Des problèmes liés à des interférences peuvent survenir ; il est donc recommandé de respecter les directives suivantes :

- N'utilisez pas le téléphone à proximité d'autres appareils 802.11b/g, périphériques Bluetooth, fours à micro-ondes et objets métalliques volumineux.
- Utilisez le téléphone IP Cisco Unified sur le même côté du corps que le casque compatible Bluetooth.

Pour qu'un casque sans fil Bluetooth fonctionne correctement, il n'est pas nécessaire de se trouver dans le champ direct du téléphone. Toutefois, certains obstacles comme les murs et les portes, ainsi que les interférences provenant d'autres appareils électroniques, peuvent affecter la connexion.



FAQ et dépannage

Foire aux questions

Q. Pourquoi tous les appels actifs ne sont-ils pas visibles sur mon téléphone ?

A. Si le nombre d'appels est supérieur au nombre de boutons de session disponibles sur le téléphone, vous pouvez faire défiler l'écran à l'aide du pavé de navigation pour les afficher. Les appels sont triés du plus ancien au plus récent, le plus ancien figurant en haut de la liste.

Q. Comment rediriger un appel entrant lorsque je suis en communication ?

A. Pour rediriger un appel entrant (qui sonne) lorsque vous êtes en communication, utilisez le pavé de navigation pour mettre l'appel entrant en surbrillance et appuyez sur la touche dynamique Renvoyer. (Sinon, lorsque vous appuyez sur la touche **Renvoyer**, c'est l'appel actif en cours qui est redirigé.)

Q. Si je suis en communication, comment désactiver la sonnerie d'un appel entrant ?

A. Pour désactiver la sonnerie d'un appel entrant, appuyez une fois sur le bouton **Volume** et laissez l'appel entrant accéder au numéro cible (messagerie vocale ou numéro prédéterminé configuré par l'administrateur système).

Q. Comment reprendre un appel mis en attente ?

A. Pour reprendre un appel mis en attente, vous pouvez utiliser l'une des méthodes suivantes :

- Appuyez sur le bouton de session vert oscillant.
- Appuyez sur la session d'appel sur l'écran du téléphone (modèle IP Cisco Unified 9971 uniquement).
- Appuyez sur la touche dynamique **Reprend**.
- Mettez l'appel en surbrillance en utilisant le pavé de navigation et appuyez sur la touche dynamique **Sélect**. Notez que le fait d'appuyer à nouveau sur le bouton **Attente** ne permet pas de reprendre l'appel.

Q. Quelle est la différence entre les boutons situés à gauche et à droite de l'écran ?

A. Votre téléphone dispose de boutons de fonction sur la gauche et de boutons de session d'appel sur la droite. Utilisez les boutons de fonction pour accéder aux fonctionnalités (telle que la numérotation abrégée) ou sélectionner une ligne téléphonique. Utilisez les boutons de session d'appel pour réaliser des tâches liées aux appels, telles qu'effectuer un nouvel appel, reprendre un appel en attente ou consulter votre messagerie vocale.

Q. Pourquoi les touches dynamiques changent-elles en permanence ?

A. Les touches dynamiques changent en fonction de l'élément de menu ou de l'appel sélectionné (mis en surbrillance). Les touches dynamiques affichées dépendent de l'appel ou de l'élément que vous sélectionnez.

Q. Quelle est la meilleure façon de consulter les appels lorsque j'utilise une ligne partagée ou plusieurs lignes ?

A. Si vous disposez d'une ligne partagée ou de plusieurs lignes, il est recommandé d'utiliser la fonction Tous les appels pour afficher les appels. Lorsque vous appuyez sur le bouton Tous les appels (sur la gauche), tous les appels de l'ensemble de vos lignes sont répertoriés sur l'écran du téléphone par ordre chronologique (le plus ancien en premier). Si vous ne disposez pas d'un bouton Tous les appels, demandez à votre administrateur système de configurer cette fonction.)

Q. Pourquoi l'appel disparaît-il si j'appuie accidentellement sur un bouton ?

A. Si vous êtes en communication et que vous appuyez sur un bouton correspondant à une autre ligne, votre affichage de ligne change. L'appel en cours disparaît de l'affichage et les appels de la nouvelle ligne sélectionnée s'affichent. Pour réafficher l'appel en cours, sélectionnez la ligne dont il provient ou appuyez sur Tous les appels.

Q. Comment vérifier les appels en absence sur le téléphone ?

A. Pour vérifier les appels en absence sur le téléphone, procédez comme suit :

- 1 Appuyez sur le bouton **Applications** .
- 2 Sélectionnez **Hist. appels**. (Utilisez le pavé de navigation et le bouton Sélectionner pour effectuer la sélection.)
- 3 Appuyez sur la touche dynamique **En absence**.

Q. Comment quitter une application en cours d'exécution ?

A. Pour quitter une application en cours d'exécution, procédez comme suit :

- 1 Appuyez sur le bouton **Applications** .
- 2 Sélectionnez **Applic. en cours d'exécution**. (Utilisez le pavé de navigation et le bouton Sélectionner pour effectuer la sélection.)
- 3 Sélectionnez une application en cours d'exécution et appuyez sur la touche dynamique Fermer app pour la fermer.
Lorsque vous y êtes invité, enregistrez les modifications apportées.
- 4 Pour arrêter l'application en cours d'exécution, appuyez sur la touche dynamique Quitter.
Si vous ne quittez pas une application en cours d'exécution, elle reste active en arrière-plan.

Q. Comment connecter deux appels et puis quitter la ligne ?

A. Si vous avez un appel en cours (et non en attente), procédez comme suit :

- 1 Appuyez sur le bouton **Transfert**  et entrez le numéro de téléphone du destinataire du transfert de l'une des façons suivantes :
 - Appuyez sur le bouton de session d'un appel en attente.
 - Entrez le numéro de téléphone du destinataire du transfert.
 - Accédez à un enregistrement de l'historique des appels et appuyez sur la touche dynamique **Appel**.
 - Appuyez sur un bouton de numérotation abrégée.
 - Appuyez sur la touche dynamique de **numérotation abrégée**, entrez un numéro abrégé ou mettez en surbrillance le numéro que vous souhaitez appeler et appuyez à nouveau sur la touche dynamique de **numérotation abrégée**.
 - Appuyez sur la touche dynamique Appels actifs et sélectionnez un appel en attente. (Le transfert s'effectue immédiatement.)
- 2 Appuyez à nouveau sur le bouton **Transfert**. (Vous n'êtes pas obligé d'attendre que le destinataire réponde pour procéder au transfert.)

Q. À quoi sert la touche dynamique **Permuter** ?

A. La touche dynamique **Permuter** vous permet de basculer entre deux appels avant d'exécuter le transfert ou de créer une conférence. Cela vous permet de vous entretenir en privé avec chacun des interlocuteurs avant de combiner les appels en une conférence.

Q. Puis-je annuler une conférence ou une procédure de transfert après l'avoir lancée ?

A. Oui, vous pouvez appuyer sur le bouton de libération  ou sur la touche dynamique **Annuler** avant la fin d'une conférence ou d'un transfert.

Q. Comment transformer deux appels en attente en appel de conférence unique ?

A. Assurez-vous que l'un des appels est actif (pas en attente). Si les deux appels sont en attente, reprenez-en un, puis :

- 1 Appuyez sur le bouton Conférence .
- 2 Appuyez sur le bouton de ligne de l'autre appel (en attente).
La conférence commence. (La conférence est établie sur la ligne sur laquelle l'appel était actif.)

Astuces de dépannage

Problème : le bouton Attente ne permet pas de reprendre un appel en attente.

Lorsque j'appuie sur le bouton Attente  pour reprendre un appel, il ne se passe rien.

Cause possible

Ce comportement est normal. Le bouton Attente n'a pas de fonction de bascule.

Solution

Utilisez l'une des méthodes suivantes :

- Appuyez sur le bouton de session vert oscillant.
- Appuyez sur la session d'appel sur l'écran du téléphone (modèle IP Cisco Unified 9971 uniquement).
- Appuyez sur la touche dynamique **Reprend**.

Mettez l'appel en surbrillance à l'aide du pavé de navigation et appuyez sur la touche dynamique **Sélect**.

Problème : le bouton Tous les appels fait défaut.

Je souhaite utiliser le bouton Tous les appels, mais il n'apparaît pas sur mon téléphone.

Cause possible

Il n'a pas été configuré par votre administrateur système.

Solution

Demandez à votre administrateur système d'activer la fonction Tous les appels sur votre téléphone.

Répertoire personnel**Problème : impossible de se connecter au répertoire personnel.**

Vous ne parvenez pas à vous connecter à votre répertoire personnel.

Cause possible

Votre PIN doit être réinitialisé.

Vous utilisez votre mot de passe au lieu de votre numéro d'identification personnel (PIN) pour vous connecter.

Solution

Contactez votre administrateur système.

Utilisez votre PIN et non votre mot de passe.

Options utilisateur**Problème : impossible d'accéder aux pages Web Options utilisateur**

Vous ne parvenez pas à accéder aux pages Web Options utilisateur.

Cause possible

Votre mot de passe doit être réinitialisé.

Solution

Contactez votre administrateur système.



Sécurité et accessibilité du produit et informations connexes

Consignes de sécurité et informations relatives aux performances

Les coupures de courant et d'autres périphériques peuvent altérer votre téléphone IP Cisco Unified.

Coupure de courant

Pour accéder au service d'urgence, votre téléphone doit être alimenté. Si l'alimentation est coupée, le service d'appel d'urgence et de réparation est indisponible pendant toute la durée de la coupure. Il se peut que vous deviez ensuite réinitialiser ou reconfigurer votre téléphone pour pouvoir utiliser le service d'appel d'urgence et de réparation.

Périphériques externes

Cisco recommande d'utiliser des périphériques externes (casques, etc.) de bonne qualité et protégés des interférences produites par les signaux de fréquences radio et audio.

Selon la qualité de ces périphériques et leur proximité par rapport à d'autres périphériques, tels que des téléphones portables ou des radios bidirectionnelles, des parasites sonores peuvent toujours se produire. Dans ce cas, Cisco vous recommande d'effectuer une ou plusieurs des opérations suivantes :

- Éloigner le périphérique externe de la source émettrice des signaux de fréquences radio ou audio.
- Maintenir les câbles du périphérique externe éloignés de la source émettrice des signaux de fréquences radio ou audio.
- Utiliser des câbles blindés pour le périphérique externe ou des câbles dotés d'un blindage supérieur et d'un meilleur connecteur.
- Raccourcir le câble du périphérique externe.
- Utiliser des structures en ferrite ou d'autres dispositifs de ce type pour les câbles du périphérique externe.

**Précaution**

Dans les pays de l'Union européenne, utilisez uniquement des haut-parleurs, des microphones et des casques externes conformes à la Directive 89/336/CE sur la compatibilité électromagnétique (CEM).

Performances du casque sans fil Bluetooth

Les téléphones IP Cisco Unified 9951 et 9971 prennent en charge la technologie Bluetooth de classe 2 lorsque les casques sont compatibles avec Bluetooth. La technologie Bluetooth permet des connexions sans fil à faible bande passante dans un rayon de 10 mètres. Les meilleures performances sont obtenues dans un rayon de 1 à 2 mètres. Vous pouvez connecter jusqu'à cinq casques, mais seul le dernier connecté est utilisé par défaut.

Des problèmes liés à des interférences peuvent survenir ; il est donc recommandé de respecter les directives suivantes :

- N'utilisez pas le téléphone à proximité d'autres appareils 802.11b/g, périphériques Bluetooth, fours à micro-ondes et objets métalliques volumineux.
- Utilisez le téléphone IP Cisco Unified sur le même côté du corps que le casque compatible Bluetooth.

Pour qu'un casque sans fil Bluetooth fonctionne correctement, il n'est pas nécessaire de se trouver dans le champ direct du téléphone. Toutefois, certains obstacles comme les murs et les portes, ainsi que les interférences provenant d'autres appareils électroniques, peuvent affecter la connexion.

Déclarations de conformité FCC

La Commission fédérale des communications (FCC, Federal Communications Commission) exige des déclarations de conformité pour les éléments suivants :

- FCC - Partie 15.21
- FCC - Exposition aux rayonnements RF
- FCC - Récepteurs et appareils numériques de classe B

Déclaration FCC - Partie 15.21

Les changements ou modifications non expressément approuvés par la partie responsable de la conformité sont susceptibles d'annuler l'autorisation accordée à l'utilisateur de se servir de l'équipement.

Déclaration FCC - Exposition aux rayonnements RF

Cet équipement respecte les limites d'exposition aux rayonnements fixées par la FCC pour un environnement non contrôlé. Les utilisateurs finals doivent suivre les instructions de fonctionnement spécifiques pour être en conformité en matière d'exposition aux rayonnements. Cet émetteur doit être placé à au moins 20 cm de l'utilisateur et ne doit pas être colocalisé ou utilisé avec une autre antenne ou un autre émetteur.

Déclaration FCC relative aux récepteurs et aux appareils numériques de classe B

Ce produit a été testé et respecte les spécifications d'un appareil numérique de classe B, conformément à la partie 15 des règles FCC. Ces limites sont destinées à fournir une protection raisonnable contre les interférences nuisibles causées lorsque l'équipement est utilisé dans un environnement résidentiel. Cet équipement génère, utilise et peut émettre de l'énergie radiofréquence et, s'il n'est pas installé et utilisé conformément aux instructions, peut causer des interférences perturbant les communications radio. Nous ne pouvons toutefois pas vous garantir qu'aucune installation ne causera des interférences. Si cet équipement provoque des interférences nuisibles au niveau de la réception de la radio ou de la télévision, ce qui peut être constaté en l'allumant et en l'éteignant, les utilisateurs sont invités à essayer de remédier à ces interférences en appliquant une ou plusieurs des mesures suivantes :

- Réorientez ou déplacez l'antenne de réception
- Augmentez la distance entre les équipements ou les appareils
- Branchez l'équipement sur une prise différente de celle du récepteur
- Consultez un revendeur ou un technicien radio/TV expérimenté pour obtenir de l'aide

Sécurité des produits Cisco

Ce produit contient des fonctions cryptographiques et est soumis aux lois des États-Unis et des autres pays qui en régissent l'importation, l'exportation, le transfert et l'utilisation. La fourniture de produits cryptographiques Cisco n'autorise pas un tiers à importer, exporter, distribuer ou utiliser le chiffrement. Les importateurs, exportateurs, distributeurs et utilisateurs sont responsables du respect des lois américaines et des autres pays. En utilisant ce produit, vous vous engagez à respecter les lois et réglementations applicables. Si vous n'êtes pas en mesure de respecter les lois américaines et des autres pays, renvoyez-nous ce produit immédiatement.

Pour plus d'informations sur les réglementations américaines concernant les exportations, reportez-vous à :

http://www.access.gpo.gov/bis/ear/ear_data.html.

Fonctions d'accessibilité

Les téléphones IP Cisco Unified 8961, 9951 et 9971 offrent des fonctions d'accessibilité pour les malvoyants, les aveugles, les malentendants et les personnes à mobilité réduite.

Fonctions d'accessibilité pour les personnes aveugles et malvoyantes

Les téléphones IP Cisco Unified 8961, 9951 et 9971 prennent en charge des fonctions d'accessibilité pour les personnes aveugles et malvoyantes.

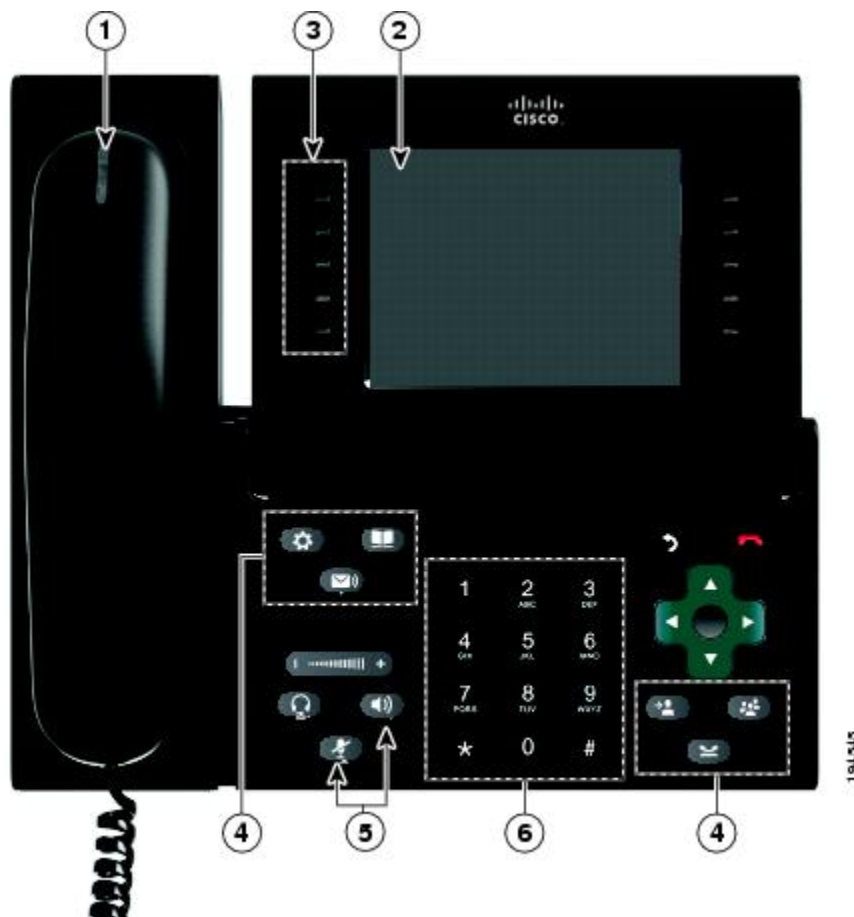

Fonction d'accessibilité		Description	Configuration requise
1	Alerte visuelle à contraste élevé et sonore en cas d'appel entrant	Les téléphones IP Cisco Unified émettent une alerte sonore et le combiné émet une alerte visuelle en cas d'appel entrant. La bande lumineuse sur le combiné clignote lors des appels entrants et reste allumée à l'arrivée d'un message vocal.	Standard sur tous les téléphones. Configuration requise.
2	Écran LCD rétro-éclairé et contraste programmable.	Les utilisateurs malvoyants peuvent régler le contraste.	Standard sur tous les téléphones ; aucune configuration requise.
3	Boutons de fonction programmables	Les utilisateurs peuvent utiliser les boutons de ligne pour passer un appel, répondre à un appel ou prendre un appel sur une ligne particulière. Vous pouvez affecter à ces boutons des fonctions telles que la numérotation abrégée, la confidentialité, la numérotation abrégée avec FLO et les URL de service.	Configuration requise. Votre administrateur système configure des boutons de ligne programmables sur votre téléphone.

Fonction d'accessibilité		Description	Configuration requise
4	Gros boutons pour accéder aux fonctions Applications, Messages vocaux, Contacts, Attente, Transfert et Conférence	Les gros boutons permettent d'accéder facilement aux applications téléphoniques, aux messages vocaux, aux répertoires d'entreprise et personnel, ainsi qu'aux fonctions d'appel.	Standard sur tous les téléphones ; aucune configuration requise.
5	Notification sonore de l'état du téléphone	<p>Pour obtenir une notification sonore de l'état du téléphone :</p> <p>Activez et désactivez les boutons Coupure micro et Haut-parleur pour indiquer l'état du téléphone.</p> <p>Utilisez le bouton Coupure micro pour activer ou désactiver le microphone. Lorsque le microphone est coupé, le bouton est allumé.</p> <p>Utilisez le bouton Haut-parleur pour activer ou désactiver le haut-parleur. Lorsque le mode haut-parleur est activé, le bouton est allumé.</p>	Standard sur tous les téléphones ; aucune configuration requise.
6	Agencement standard à 12 touches et regroupement de fonctions	Les touches du clavier des téléphones IP Cisco Unified sont agencées de manière standard, ce qui permet aux utilisateurs de se repérer à l'aide des positions existantes ou familières (y compris un repère en relief sur la touche 5).	Standard sur tous les téléphones ; aucune configuration requise.
	Applications d'accessibilité tierces pour les malvoyants	<p>Les téléphones IP Cisco Unified proposent une interface pour les applications d'accessibilité tierces, telles que l'accessaphone Tenacity et le softphone (téléphone logiciel) IPblue VTGO conforme à la section 508.</p> <ul style="list-style-type: none"> L'accessaphone (AAP) Tenacity est une technologie d'assistance compatible avec les téléphones IP Cisco Unified. Par le biais de l'interface de programmation d'application téléphonique (TAPI, Telephony Application Programming Interface) et du module logiciel CTI (Computer Technology Integration), AAP améliore la capacité à surveiller et à contrôler les fonctions du point terminal Cisco. Les améliorations principales sont l'accès intégral via le clavier et la synthèse texte-parole. AAP propose une notification sonore de l'ID de l'appelant, un accès complet aux informations de l'historique des appels, l'état du téléphone et plus encore. Informations sur Tenacity disponibles à l'adresse suivante : http://www.accessaphone.com 	

Fonction d'accessibilité	Description	Configuration requise
	<ul style="list-style-type: none">Le softphone (téléphone logiciel) IPblue VTGO (Virtual Telephone/Global Office), conforme à la section 508, est un point terminal logiciel autonome qui intègre une interface de programmation d'application vocale (SAPI, Speech Application Programming Interface) et qui fournit une notification sonore (synthèse texte-parole) des fonctions clés des téléphones IP Cisco Unified. VTGO est également compatible avec la technologie d'assistance. Informations disponibles à l'adresse suivante : http://www.ipblue.com/	

Fonctions d'accessibilité pour les malentendants

Les téléphones IP Cisco Unified 8961, 9951 et 9971 prennent en charge des fonctions d'accessibilité pour les malentendants.



Fonction d'accessibilité	Description	Configuration requise
1 Indicateur visuel de message en attente (combiné)	Visible sur 360 degrés, cet indicateur visuel s'accompagne également d'un indicateur sonore de message en attente. Pour modifier le témoin lumineux de message vocal sur le combiné et l'indicateur sonore de message vocal sur le téléphone, les utilisateurs doivent se connecter à leurs pages Web Options utilisateur et accéder aux paramètres d'indicateur de message. Les utilisateurs peuvent activer ou désactiver ces paramètres.	Standard sur tous les téléphones ; les utilisateurs et les administrateurs système peuvent effectuer des modifications.
2 Notification visuelle de l'état du téléphone	Pour obtenir une notification visuelle de l'état du téléphone : <ul style="list-style-type: none"> • Activez et désactivez les boutons Coupure micro et Haut-parleur pour indiquer l'état du téléphone. • Utilisez le bouton Coupure micro pour activer ou désactiver le microphone. Lorsque le microphone est coupé, le bouton est allumé. 	Standard sur tous les téléphones ; aucune configuration requise.

Fonction d'accessibilité	Description	Configuration requise
	<ul style="list-style-type: none"> Utilisez le bouton Haut-parleur pour activer ou désactiver le haut-parleur. Lorsque le mode haut-parleur est activé, le bouton est allumé. 	
Prise en charge d'amplificateurs en ligne (combiné)	<p>Le combiné des téléphones IP Cisco Unified prend en charge des amplificateurs en ligne de fabricants tiers, que les utilisateurs fixent au combiné et au cordon et installent entre le combiné et le téléphone IP. Les téléphones IP Cisco Unified prennent en charge les amplificateurs en ligne de fabricants tiers suivants :</p> <ul style="list-style-type: none"> Amplificateur en ligne Clarity HA-40 pour téléphone filaire Amplificateur en ligne Plantronics EHA40 	Standard sur tous les téléphones ; aucune configuration requise.
Sonnerie, tonalité et volume réglables	<p>Les utilisateurs peuvent régler la sonnerie, la tonalité et le volume en :</p> <ul style="list-style-type: none"> sélectionnant le menu Applications > Préférences sur leur téléphone ; réglant le volume de la sonnerie du téléphone : lorsque le combiné est sur son support et que les boutons Casque et Haut-parleur sont désactivés, appuyez sur le bouton Volume pour augmenter le volume. 	Standard sur tous les téléphones ; les utilisateurs et les administrateurs système peuvent effectuer des modifications.
Combiné compatible avec les prothèses auditives (HAC - Hearing Aid Compatible)	<p>Le combiné des téléphones IP Cisco Unified prend en charge les fonctions d'accessibilité suivantes :</p> <ul style="list-style-type: none"> Compatibilité avec les prothèses auditives Couplage magnétique avec les prothèses auditives Exigences de niveau sonore de la Commission fédérale des communications (FCC - Federal Communications Commission) précisées dans la loi américaine sur les personnes handicapées (ADA - Americans with Disabilities Act) Conformité aux exigences de la section 508 sur les niveaux sonores, assurée à l'aide d'amplificateurs en ligne aux normes industrielles pour combinés 	Standard sur tous les téléphones ; aucune configuration requise

Fonction d'accessibilité	Description	Configuration requise
Prise en charge de téléscripteurs à couplage acoustique (combiné)	<p>Les téléphones IP Cisco Unified prennent en charge les fonctions TTY et TDD suivantes :</p> <ul style="list-style-type: none"> • Téléscripteurs à couplage acoustique ou direct de grands fabricants • Transmission de texte en temps réel sur des lignes téléphoniques • Téléphones HCO/VCO (Hearing Carry Over/Voice Carry Over) • Réseau VoIP fonctionnant selon la norme G.711 	<p>Standard sur tous les téléphones IP Cisco Unified</p> <p>Pour plus d'informations sur la configuration des téléscripteurs, contactez votre administrateur système.</p>
Applications d'accessibilité tierces pour les malentendants	<p>Les téléphones IP Cisco Unified offrent une interface pour les applications d'accessibilité tierces de sociétés telles que NexTalk qui prennent en charge les fonctions suivantes :</p> <ul style="list-style-type: none"> • Radiomessagerie • Notification visuelle • Capacité à fournir des services de numéro unique pour la prise en charge de services de relais vidéo, de relais texte, de trafic télégraphique ou même de services vocaux. <p>Informations sur NexTalk disponibles sur : http://www.nextalk.com</p>	

Fonctions d'accessibilité pour les personnes à mobilité réduite

Les téléphones IP Cisco Unified 8961, 9951 et 9971 prennent en charge des fonctions d'accessibilité pour les personnes à mobilité réduite.

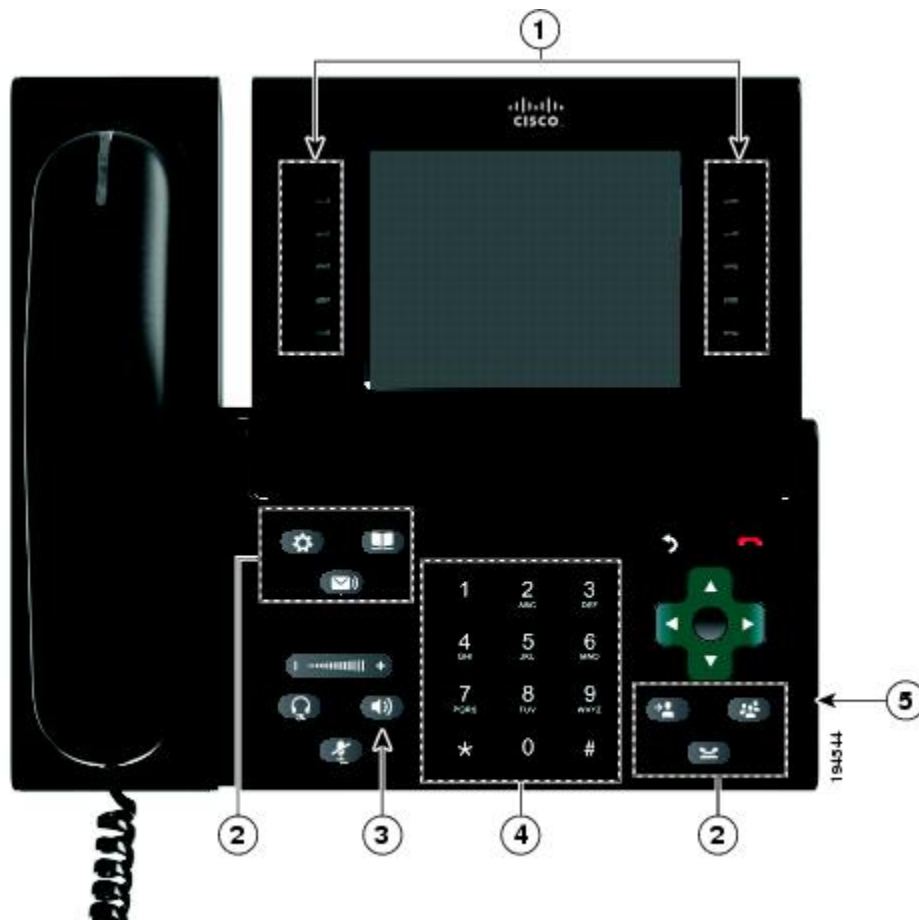

Fonction d'accessibilité	Description	Configuration requise
<p>1 Boutons lumineux bien espacés, pour une utilisation facile</p>	<p>Selon la configuration, les boutons programmables (situés à gauche) permettent aux utilisateurs d'accéder aux :</p> <ul style="list-style-type: none"> • Lignes téléphoniques et lignes intercom (boutons de ligne) • Numéros abrégés (boutons de numérotation abrégée, y compris la numérotation abrégée avec FLO) • Services en ligne (par exemple, bouton du carnet d'adresses personnel) • Fonctions téléphoniques (par exemple, Confidentialité) <p>Les boutons de session (situés à droite) s'allument pour indiquer l'état :</p>	<p>Standard sur tous les téléphones ; aucune configuration requise.</p>

Fonction d'accessibilité	Description	Configuration requise	
	<ul style="list-style-type: none"> • Vert, fixe : appel actif ou appel intercom bidirectionnel • Vert, clignotant : appel en attente • Orange, fixe : fonction Confidentialité activée, appel intercom unidirectionnel, fonction Ne pas déranger (NPD) activée ou connexion à un groupe de recherche • Orange, clignotant : appel entrant ou appel en attente de récupération • Rouge, fixe : ligne distante en cours d'utilisation (ligne partagée ou état FLO) 		
2	Gros boutons pour accéder aux fonctions Applications, Messages vocaux, Contacts, Attente, Transfert et Conférence	Les gros boutons permettent d'accéder facilement aux applications téléphoniques, aux messages vocaux, aux répertoires d'entreprise et personnel, ainsi qu'aux fonctions d'appel.	Standard sur tous les téléphones ; aucune configuration requise.
3	Haut-parleur intégré	Les utilisateurs peuvent activer et désactiver le bouton Haut-parleur pour indiquer l'état du téléphone. Lorsque le mode haut-parleur est activé, le bouton est allumé.	Standard sur tous les téléphones ; aucune configuration requise.
4	Fonctions et boutons tactiles repérables (y compris un repère en relief sur la touche 5)	Le clavier des téléphones IP Cisco Unified présente un repère tactile, ce qui permet aux utilisateurs d'utiliser les positions existantes ou familières des touches qui peuvent être facilement repérées grâce à petite « bosse » sur la touche 5. Ainsi, les utilisateurs ne doivent pas apprendre de nouvelles positions de touches.	Standard sur tous les téléphones ; aucune configuration requise.
5	Prise casque dédiée compatible avec la fonction Réponse automatique	Les utilisateurs peuvent se servir d'une prise casque dédiée qui prend en charge la fonction Réponse automatique sur le haut-parleur ou sur le casque. Les appels entrants sont ainsi automatiquement connectés après une ou deux sonneries.	Standard sur tous les téléphones ; une configuration est requise.

Informations complémentaires

Pour accéder à la documentation la plus récente sur les téléphones IP Cisco Unified, utilisez les URL suivantes :

- Site Web Cisco :
<http://www.cisco.com/>
- Sites Web internationaux de Cisco :

http://www.cisco.com/public/countries_languages.shtml

- Guides de démarrage rapide et carte de référence rapide pour les téléphones IP Cisco Unified :

http://cisco.com/en/US/products/ps10453/products_user_guide_list.html

- Informations de licence :







http://cisco.com/en/US/products/ps10453/products_licensing_information_listing.html



Livret de référence: touches dynamiques, icônes et LED



Livret de référence

Tâches téléphoniques courantes









Effectuer un appel	Décrochez le combiné ou appuyez sur Casque ou sur Haut-parleur.
Rappeler le dernier numéro composé	Appuyez sur la touche dynamique Bis .
Passer en mode combiné en cours d'appel	Décrochez le combiné.
Passer en mode haut-parleur ou casque en cours d'appel	Appuyez sur  ou sur  , puis raccrochez le combiné.
Activer et désactiver la fonction Coupure micro de votre téléphone	Appuyez sur  .
Afficher l'historique des appels	Appuyez sur  > Hist. appels .
Mettre en attente et reprendre un appel mis en surbrillance	Appuyez sur  pour mettre l'appel en attente. Appuyez sur la touche Reprend. pour reprendre l'appel en attente.
Transférer un appel vers un nouveau numéro	Appuyez sur  , composez le numéro et appuyez à nouveau sur le bouton.
Passer un appel intercom	Appuyez sur le bouton Intercom , s'il est disponible, et composez un numéro si nécessaire. Attendez la tonalité pour parler.
Lancer une conférence téléphonique depuis un appel connecté	Appuyez sur  , composez le numéro du participant et appuyez à nouveau sur le bouton.
Désactiver la sonnerie d'un appel entrant	Appuyez sur le bouton Volume .

Touches dynamiques

Tous les appels	Répertorie tous les appels.
Répond.	Répond à un appel.
Appliquer	Confirme tous les paramètres (modifiés ou non) de l'écran.
Appel	Initie un appel.
Rappel	Indique lorsqu'un poste occupé se libère.
Annuler	Annule une action ou ferme un écran sans appliquer les modifications effectuées.
Effac. liste	Supprime toutes les entrées d'une liste ou d'une catégorie.
Conférence	À utiliser lorsque la fonction Conférence est activée.
Suppr	Supprime une entrée dans une catégorie (par exemple, dans la catégorie Historique d'appels).
Détails	Dans les catégories Historique d'appels ou Accessoires, sélectionne un enregistrement d'historique ou un accessoire pour en afficher les détails.
Compos	Compose un numéro sélectionné.
Renvoyer	Envoie ou redirige un appel vers la messagerie vocale ou vers un numéro de téléphone prédéterminé.
Modifier	Permet de modifier un élément, par exemple, un nom.
ModNum	Permet de modifier un numéro avant de passer l'appel.
FinApp.	Met fin à l'appel en cours (intercom ou non).
Quitter	Permet de revenir à l'écran précédent.
Renvoyer tt / Renvoi désactivé	Configure ou annule le renvoi d'appels.
Déconnexion	Permet de se déconnecter du répertoire personnel.
Appels en absence	Répertorie tous les appels en absence.
Autres	Affiche des touches dynamiques supplémentaires.
NvAppel	Initie un nouvel appel.
Parquer	Stocke un appel.
Téléph.	Affiche les informations téléphoniques d'un contact personnel.
Écouter	Émet une sonnerie.
Bis	Rappelle le dernier numéro composé.
Suppr.	Supprime une entrée ou un participant à une conférence.
Reprend.	Reprend un appel en attente mis en surbrillance.
Récupérer	Rétablit les derniers paramètres appliqués (pour l'écran concerné).











Enreg.	Enregistre les paramètres choisis.
Recher.	Permet de rechercher une entrée de répertoire.
Sélect.	Sélectionne l'option mise en surbrillance.
Activer	Active une option, par exemple, une sonnerie.
Paramétrage	Configure un accessoire.
Aff. détails	Affiche les détails de l'appel en cours.
Numéros abrégés	Permet de composer un numéro à l'aide d'un code de numérotation abrégée.
Permuter	Lors d'un transfert ou d'une conférence, permet de basculer entre deux appels.
Transfert	À utiliser lorsque la fonction Transfert est activée.
MàJ	Mettre à jour une entrée du répertoire personnel.
	Permet de revenir en arrière pour supprimer des caractères.
	Précédent.

Icônes de l'écran du téléphone











	Combiné décroché / appel connecté
	Combiné raccroché
	Appel entrant
	Appel en absence
	Appel composé
	Appel reçu
	Renvoi d'appels activé
	Appel en attente
	Message en attente





Icônes de fonction

(Si disponibles sur votre téléphone)

	Tâche courante (par exemple, Répondre, Rappel ou Numéros abrégés)
	Fonction Tous les appels activée
	Fonction Ne pas déranger (NPD) en cours d'utilisation
	Appel intercom unidirectionnel (chuchotement)
	Appel intercom bidirectionnel (connecté)
	État de la ligne : ligne surveillée en cours d'utilisation
	État de la ligne : sonnerie sur la ligne surveillée (Interception d'appels uniquement)
	État de la ligne : ligne surveillée en mode NPD
	Mobilité
	Appel sécurisé

Boutons

	Applications
	Contacts
	Messages
	Casque
	Haut-parleur
	Coupure micro
	Précédent
	Libérer
	Pavé de navigation et bouton de sélection
	Transfert
	Conférence

	Attente
	Volume
	Boutons de fonction (dans la partie gauche de l'écran)
	Boutons de session (dans la partie droite de l'écran)



Garantie

Conditions générales de la garantie matérielle limitée à un an de Cisco

Des conditions spéciales s'appliquent à votre garantie matérielle et plusieurs services sont à votre disposition au cours de la période couverte par cette garantie.

Votre déclaration de garantie formelle, comprenant les garanties et les accords de licence applicables aux logiciels Cisco, est disponible sur Cisco.com à l'adresse suivante :

http://www.cisco.com/en/US/docs/general/warranty/English/1Y1DEN__.html



INDEX

A

- accéder
 - modules logiciels [122](#)
- accessoires [61, 124](#)
- activer
 - Confidentialité [99](#)
- activer et désactiver
 - Connexion mobile [97](#)
 - coupure micro [98](#)
 - NPD [90](#)
- adaptateurs [10, 24, 38](#)
- Adresse MAC
 - Web Dialer [104](#)
- affecter
 - bouton de numérotation abrégée [118](#)
 - carnet d'adresses personnel à un bouton de fonction [117](#)
 - code de numérotation abrégée [119](#)
 - d'un code de numérotation abrégée à une entrée du carnet d'adresses personnel [118](#)
- afficher
 - Préférences Web Dialer [104](#)
- ajouter
 - destination distante pour la connexion mobile [120](#)
 - entrée du carnet d'adresses personnel [116](#)
 - services téléphoniques à un bouton [113](#)
- alertes
 - sonores
 - Appel en attente [86](#)
 - IDAM [96](#)
 - Récupérer l'appel en attente [92](#)
 - visuelles
 - Appel en attente [86](#)
 - appel en sonnerie [18, 32, 46](#)
 - IDAM [96](#)
 - nouveau message vocal [18, 32, 46](#)
 - Récupérer l'appel en attente [92](#)
- appel douteux
 - tracer [96](#)
- Appel en attente
 - description [86](#)
- applications en cours d'exécution [65](#)

- Applications, bouton [17, 31, 45](#)
- Attente
 - à distance [92](#)
 - et reprise [91](#)
- Attente à distance [92](#)
- attention
 - périphériques externes [134](#)
- Autre interception
 - description [84](#)

B

- bande lumineuse du combiné [46](#)
- Bis
 - description [100](#)
- Bluetooth [26, 40, 60, 62, 63, 128](#)
 - accessoire
 - ajouter [62](#)
 - connecter [63](#)
 - déconnecter [63](#)
 - supprimer [63](#)
 - casque [128](#)
 - connexion sans fil [40](#)
 - paramètres [60](#)
- Bouton Attente [44](#)
- Bouton Casque [45](#)
- Bouton Conférence [44](#)
- Bouton Contacts [45](#)
- Bouton Coupure micro [45](#)
- Bouton Haut-parleur [45](#)
- Bouton Messages [45](#)
- Bouton Transfert [44](#)
- Bouton Volume [45](#)
- boutons [14, 15, 17, 28, 29, 31, 42, 43, 78](#)
 - aperçu spécifique à un modèle [14, 28, 42](#)
 - et touches dynamiques, par fonction [78](#)
 - LED de couleurs [15, 17, 29, 31, 43](#)
- boutons de fonction programmables [17, 31](#)
- boutons de fonction., voir [boutons](#)
- Boutons de numérotation abrégée
 - configuration [111](#)

boutons de session. [15, 29](#)
 Voir aussi [boutons](#)

C

carnet d'adresses personnel, voir [Carnet d'adresses personnel](#)

Carnet d'adresses personnel [116, 117](#)
 affecter à un bouton de fonction [117](#)
 ajouter [116](#)
 modifier [116](#)
 rechercher [116](#)
 supprimer [117](#)

casque large bande [62](#)

casque, paramètres du mode large bande [62](#)

Cisco Unified 9971, téléphone IP [37](#)

clavier [45](#)

Codes de numérotation abrégée

configuration [111](#)

composer

combiné raccroché [98](#)

Composer avec le combiné raccroché

description [98](#)

conférence

permuter des appels [88](#)

Conférence

Meet Me [96](#)

utilisation [87](#)

Confidentialité

activer sur une ligne partagée [99](#)

configuration

boutons de numérotation abrégée [111](#)

codes de numérotation abrégée [111](#)

Préférences Web Dialer [104](#)

configurer

boutons de numérotation abrégée [111](#)

Conformité FCC [135](#)

connexion et déconnexion

Groupe de recherche [93](#)

Connexion mobile [97, 98, 120, 121](#)

activer et désactiver [97](#)

ajouter une destination distante [120](#)

créer une liste d'accès [121](#)

description [97](#)

transférer

d'un téléphone portable vers le téléphone de bureau [98](#)

du téléphone de bureau vers un téléphone portable [97](#)

Connexion mobile Cisco, voir [Connexion mobile](#)

connexion sans fil [40](#)

contacts

répertoire d'entreprise [68](#)

répertoire personnel [69, 73](#)

codes de numéros abrégés [73](#)

contraste, voir [luminosité](#)

coupure de courant [134](#)

coupure micro

activer et désactiver [98](#)

Coupure micro

description [98](#)

créer

étiquette de ligne téléphonique [110](#)

liste d'accès pour la connexion mobile [121](#)

D

Dépannage [130](#)

Destinations distantes, voir [options utilisateur](#)

E

économie d'énergie, mode [51](#)

Écoute discrète et enregistrement [101](#)

écran du téléphone [18, 21, 32, 35, 43, 45, 46, 51, 110, 115](#)

activer et désactiver la fonction tactile [51](#)

créer un libellé de ligne [110](#)

modifier la langue [115](#)

navigation [21, 35](#)

nettoyage [51](#)

options [18, 32, 46](#)

tactile [43](#)

Écran du téléphone

navigation [49](#)

écran tactile

activer et désactiver la fonction tactile [51](#)

nettoyage [51](#)

Écran tactile

fonctions tactiles [43](#)

EM [90](#)

description [90](#)

État de la ligne [95](#)

description [95](#)

État de ligne

icônes [95](#)

F

FAQ [130](#)

FLO, voir [État de la ligne](#)

foire aux questions, voir [FAQ](#)

fonctions d'appel

Appel en attente [86](#)

Attente [91](#)

Attente à distance [92](#)

fonctions d'appel (*suite*)

- Bis [100](#)
- Composer avec le combiné raccroché [98](#)
- Conférence [87](#)
- Confidentialité [99](#)
- Connexion mobile [97](#)
- Coupure micro [98](#)
- EM [90](#)
- État de la ligne [95](#)
- Groupe de recherche [93](#)
- IDAM [96](#)
- Insertion [81](#)
- Interception d'appels [84](#)
- Intercom [93](#)
- Lignes partagées [100](#)
- Meet Me [96](#)
- NPD [89](#)
- Numéro abrégé [90](#)
- Numérotation abrégée [101](#)
- Rappel [81, 82](#)
- Récupérer l'appel en attente [92](#)
- Renvoi de tous les appels [81](#)
- Renvoyer [89](#)
- Répondre [80](#)
- Réponse automatique [80](#)
- Tous les appels [79](#)
- Transfert [102](#)
- Web Dialer [103](#)

Fonctions de témoin occupé, voir [État de la ligne](#)

G

- garantie [152](#)
- Groupe de recherche
 - connexion et déconnexion [93](#)
 - description [93](#)

H

- historique d'appels [54](#)

I

- icônes
 - État de ligne [95](#)
 - ID appelant malveillant, voir [IDAM](#)
 - IDAM [96](#)
 - description [96](#)
 - tracer un appel [96](#)
- indicateur sonore de messages, voir [indicateurs de messages](#)

- indicateurs de messages [109](#)
 - sonore, modifier [109](#)
 - vocaux, modifier [109](#)
- Insertion [81](#)
- Interception d'appels
 - description [84](#)
 - Indicateur d'état de ligne [95](#)
- Interception d'appels de groupe
 - description [84](#)
- Intercom [93](#)

L

- langue
 - modifier l'écran du téléphone [115](#)
 - modifier pour les pages Web Options utilisateur [115](#)
 - Paramètres Web Dialer [104](#)
- libération, bouton [44](#)
- ligne
 - libellé
 - créer [110](#)
 - modifier [110](#)
 - paramètres [108, 109, 110](#)
 - indicateur de messages vocaux [109](#)
 - NPD [108](#)
 - sonnerie [110](#)
- lignes partagées
 - activer la fonction Confidentialité [99](#)
 - description [100](#)
- Lignes partagées
 - Insertion [81](#)
- liste d'accès
 - créer [121](#)
- liste d'accès pour la connexion mobile [121](#)
- luminosité [59, 128](#)
 - module d'extension [128](#)
 - téléphone [59](#)

M

- matériel, aperçu spécifique à un modèle [14, 28, 42](#)
- matérielle
 - garantie [152](#)
- Meet Me
 - conférence
 - rejoindre [96](#)
 - description [96](#)
- messagerie vocale, voir [messages](#)
- messages [76](#)
 - personnaliser la messagerie vocale [76](#)

mettre fin
 services téléphoniques **113**

Mobilité de poste, voir **EM**

mode économie d'énergie **22, 36**

modèle **66**

modèle de téléphone **66**

modifier
 entrée du carnet d'adresses personnel **116**
 étiquette de ligne téléphonique **110**
 langue
 écran du téléphone **115**
 pages Web Options utilisateur **115**
 mot de passe du navigateur **114**
 nom de service téléphonique **113**
 numéros abrégés **119**
 PIN **114**
 services téléphoniques **113**

modifier un libellé de ligne **110**

module d'extension **125**

module d'extension clé IP Cisco Unified couleur **125**

modules logiciels **122**

mot de passe **132**
 Voir aussi **mot de passe du navigateur**
 dépannage (options utilisateur) **132**
 Voir aussi **mot de passe du navigateur**

mot de passe du navigateur, modifier **114**

N

navigation, à propos **21, 35**

navigation, à propos de **49**

Ne pas déranger **89**

notification
 Rappel **81**
 Récupérer l'appel en attente **92**

NPD
 activer et désactiver **90**
 personnalisation **108**

numéro d'identification, voir **PIN**

numéros abrégés **90, 91, 117, 118, 119, 120**
 affecter à un bouton de fonction **118**
 affecter un code **119**
 affecter un code à une entrée du carnet d'adresses
 personnel **118**
 description **90**
 modifier **119**
 passer un appel à l'aide d'un bouton de numéro abrégé **91**
 rechercher **119**
 supprimer une entrée du carnet d'adresses personnel **120**

Numérotation abrégée
 boutons **101, 111**
 configurer **111**

Numérotation abrégée (*suite*)
 boutons (*suite*)
 description **101**
 codes
 description **101**
 Indicateur d'état de ligne **95**

O

options utilisateur **107, 108, 111, 114, 115, 116, 117, 118, 119, 120, 121, 122**

Carnet d'adresses personnel **115, 116, 117**
 affecter à un bouton de fonction **117**
 ajouter une entrée **116**
 modifier une entrée **116**
 rechercher une entrée **116**
 supprimer une entrée **117**

mobilité **120, 121**
 ajouter une destination distante **120**
 créer une liste d'accès **121**

modules logiciels **122**

numéros abrégés **117, 118, 119, 120**
 affecter à un bouton de fonction **118**
 affecter un code **119**
 affecter un code à une entrée du carnet d'adresses
 personnel **118**
 modifier **119**
 rechercher **119**
 supprimer une entrée du carnet d'adresses personnel **120**

paramètres utilisateur **114, 115**
 modifier la langue de l'écran du téléphone **115**
 modifier la langue des pages Web Options utilisateur **115**
 modifier le mot de passe du navigateur **114**
 modifier le PIN **114**

périphérique
 numérotation abrégée **111**
 paramètres de ligne **108**
 sélectionner **107**

rechercher
 Carnet d'adresses personnel **116**

répertoire **115**

ouvrir et fermer une session, voir **se connecter et se déconnecter**

P

papier peint **59**

paramètre de sonnerie, modifier **110**

paramètres **58**

paramètres administrateur **64**

paramètres de ligne
 indicateur de messages vocaux **109**

- paramètres de ligne (*suite*)
 - Renvoi d'appels **108**
 - paramètres de périphérique, voir [options utilisateur](#)
 - paramètres utilisateur, voir [options utilisateur](#)
 - paramètres, options utilisateur **114**
 - Parcage d'appels
 - Indicateur d'état de ligne **95**
 - Pavé de navigation **16, 30, 44**
 - périphériques externes
 - attention **134**
 - informations **134**
 - périphériques USB **125**
 - permuter
 - conférences **88**
 - transférer des appels **103**
 - personnaliser la messagerie vocale **76**
 - PIN **62, 70, 132**
 - ajout d'un périphérique Bluetooth avec **62**
 - dépannage (répertoire personnel) **132**
 - utilisation avec le répertoire personnel **70**
 - PIN, modifier **114**
 - ports **10, 24, 38**
 - Préc., bouton **16, 30, 44**
 - préférences
 - paramètres **58**
 - Web Dialer **104**
- ## R
- Rappel **81, 82**
 - configurer une notification **81**
 - rechercher
 - numéros abrégés **119**
 - services téléphoniques **112**
 - Récupérer l'appel en attente **92, 93**
 - description **92**
 - notification **92**
 - répondre à une notification **93**
 - récupérer, appel
 - en attente **92**
 - Renvoi de tous les appels **81, 108**
 - configurer
 - sur toutes les lignes **108**
 - Renvoyer **89**
 - description **89**
 - répertoire
 - d'entreprise
 - avec Web Dialer **104**
 - utilisation **68**
 - options utilisateur **115**
 - personnel **69, 73**
 - codes de numéros abrégés **73**
 - répertoire personnel **69, 73**
 - codes de numéros abrégés **73**
 - répondre à l'appel le plus ancien en premier **80**
 - Réponse automatique
 - description **80**
- ## S
- s'abonner à des services téléphoniques **112**
 - se connecter et se déconnecter **103, 105**
 - Web Dialer **103, 105**
 - sécurité des produits **136**
 - sécurité et performances
 - coupure de courant **134**
 - périphériques externes **134**
 - sécurité, produits **136**
 - services, voir [services téléphoniques](#)
 - services téléphoniques **112, 113**
 - ajouter un bouton **113**
 - mettre fin **113**
 - modifier **113**
 - modifier le nom **113**
 - rechercher **112**
 - s'abonner à **112**
 - sonneries **58**
 - support **12, 26, 40**
 - support du combiné **22, 36, 51**
 - supprimer
 - entrée du carnet d'adresses personnel **117**
 - entrée du carnet d'adresses personnel correspondant à un numéro abrégé **120**
- ## T
- Téléphone IP Cisco Unified 8961 **10**
 - Téléphone IP Cisco Unified 9951 **23**
 - téléphone, raccordement **10, 24, 38**
 - touches dynamiques **16, 30**
 - touches dynamiques et boutons de fonction, par fonction **78**
 - Tous les appels **79**
 - tracer un appel douteux **96**
 - Transfert
 - description **102**
 - permuter **103**
- ## V
- Vers la messagerie vocale, voir [Renvoyer](#)
 - vue, angle **13, 27, 41**

W

Web Dialer

- Adresse MAC [104](#)
- afficher des préférences [104](#)
- avec le répertoire Cisco [103](#)
- avec un répertoire d'entreprise [104](#)

Web Dialer (*suite*)

- configurer des préférences [104](#)
- description [103](#)
- modifier des préférences [104](#)
- se connecter [103](#)
- se déconnecter [105](#)