





## **Manuel du téléphone IP Cisco Unified 7906G/7911G pour Cisco Unified Communications Manager 6.1 (SCCP et SIP)**

### **Siège social aux États-Unis**

Cisco Systems, Inc.  
170 West Tasman Drive  
San Jose, CA 95134-1706  
États-Unis  
<http://www.cisco.com>  
Tél. : +1 408 526-4000  
          +1 800 553-NETS (6387)  
Fax : +1 408 527-0883



## Tâches téléphoniques courantes

Afficher l'Aide en ligne sur le téléphone	Appuyez sur  , puis sélectionnez <b>Aide</b> .
Passer un appel	Décrochez avant ou après avoir composé un numéro.
Rappeler le dernier numéro composé	Appuyez sur <b>Bis</b>
Parler dans le combiné et écouter via le haut-parleur	(Mode Écoute coll. uniquement.) Appuyez sur <b>ÉcColl.</b>
Écouter via le haut-parleur uniquement	(Mode Moniteur uniquement.) Appuyez sur <b>Monit.</b>
Utiliser les journaux d'appels	Appuyez sur  , puis sélectionnez <b>Répertoires &gt; Appels en absence, Appels composés ou Appels reçus</b> . Sélectionnez un numéro, puis appuyez sur <b>Compos.</b>
Modifier un numéro	Appuyez sur <b>EditNum</b> , sur << ou sur >>.
Mettre en attente/reprendre un appel	Mettez en surbrillance un appel à mettre en attente ou à reprendre, puis appuyez sur  .
Transférer un appel vers un nouveau numéro	Appuyez sur <b>Trnsfer</b> , saisissez le numéro, puis appuyez de nouveau sur <b>Trnsfer</b> .
Démarrer une conférence téléphonique standard (ad hoc)	Appuyez sur <b>autres &gt; Conf.</b> , composez le numéro du participant, puis appuyez de nouveau sur <b>Conf.</b>



Cisco, Cisco Systems, the Cisco logo, and the Cisco Systems logo are registered trademarks or trademarks of Cisco Systems, Inc. and/or its affiliates in the United States and certain other countries. All other trademarks mentioned in this document or Website are the property of their respective owners. The use of the word partner does not imply a partnership relationship between Cisco and any other company. (0705R)

© 2007 Cisco Systems, Inc. All rights reserved.

OL-15013-01



### LIVRET DE RÉFÉRENCE



## Téléphone IP Cisco Unified 7906G/7911G pour Cisco Unified Communications Manager 6.1 (SCCP et SIP)



















Définition des touches dynamiques  
Icônes de l'écran du téléphone  
Icônes des boutons  
Numérotation abrégée  
Tâches téléphoniques courantes



## Définition des touches dynamiques

<b>AGrpIntr</b>	Répondre à un appel en sonnerie dans un groupe associé
<b>Annuler</b>	Annuler une opération ou quitter un écran sans appliquer les modifications effectuées
<b>autres</b>	Afficher d'autres touches dynamiques
<b>Bis</b>	Rappeler le dernier numéro composé
<b>Composer</b>	Composer un numéro de téléphone
<b>Conf.</b>	Créer une conférence téléphonique
<b>Détails (SCCP uniquement)</b>	Ouvrir l'enregistrement Détails d'un appel à plusieurs interlocuteurs dans les journaux d'appels en absence et reçus
<b>ÉcColl.</b>	Parler dans le combiné et écouter via le haut-parleur (Écoute coll.)
<b>ÉCInact</b>	Désactiver l'écoute collective
<b>EditNum</b>	Modifier un numéro dans un journal d'appels
<b>Effacer</b>	Supprimer des enregistrements ou des paramètres
<b>Fermer</b>	Fermer la fenêtre active
<b>FinApp.</b>	Déconnecter l'appel en cours
<b>GrpIntr</b>	Répondre à un appel en sonnerie dans un autre groupe
<b>InsConf</b>	Participer à un appel sur une ligne partagée et établir une conférence téléphonique
<b>Insert</b>	Vous ajouter à un appel sur une ligne partagée
<b>Intrcpt</b>	Répondre à un appel de votre groupe
<b>Joindre (SCCP uniquement)</b>	Joindre plusieurs appels sur une même ligne pour établir une conférence téléphonique
<b>ListConf</b>	Afficher la liste des participants à la conférence
<b>Mettre à jour</b>	Actualiser le contenu
<b>ModeVid. (SCCP uniquement)</b>	Choisir un mode d'affichage vidéo





<b>MonInact</b>	Désactiver la fonction Moniteur
<b>Moniteur</b>	Écouter un appel à l'aide du haut-parleur
<b>Msgs</b>	Accéder au système de messagerie vocale
<b>MulConf</b>	Héberger une conférence téléphonique Meet-Me
<b>NPD</b>	Activer/Désactiver la fonction Ne pas déranger (NPD)
<b>NumAbr</b>	Composer un numéro en utilisant un code de numérotation abrégée
<b>NvAppel</b>	Passer un nouvel appel
<b>Parquer</b>	Stocker un appel à l'aide de la fonction de parage d'appels
<b>QRT</b>	Soumettre à l'administrateur système les problèmes relatifs aux appels
<b>Quitter</b>	Revenir à l'écran précédent
<b>Rappel</b>	Recevoir une notification lorsqu'un poste occupé se libère
<b>Rechercher</b>	Effectuer une recherche dans une liste de répertoires
<b>Réinit.</b>	Réinitialiser les valeurs par défaut des paramètres
<b>RenvTt</b>	Configurer/annuler le renvoi d'appels
<b>Répond.</b>	Répondre à un appel
<b>Retirer</b>	Exclure un participant de la conférence
<b>Rvoi Im</b>	Transférer ou rediriger un appel vers un système de messagerie vocale
<b>SupDerA</b>	Abandonner le dernier interlocuteur à avoir rejoint une conférence téléphonique
<b>Supprimer</b>	Supprimer les caractères se trouvant à droite du curseur lors de l'utilisation de la touche EditNum
<b>TrnsDir (SCCP uniquement)</b>	Transférer deux appels l'un vers l'autre
<b>Trnsfer</b>	Transférer un appel
<b>&lt;&lt;</b>	Supprimer les caractères saisis
<b>&gt;&gt;</b>	Passer d'un caractère saisi à un autre

## Icônes de l'écran du téléphone



État de la ligne/de l'appel	
	Renvoi d'appel activé
	Appel en attente
	Appel connecté
	Combiné décroché
	Combiné raccroché
	Appel entrant
	Ligne partagée en cours d'utilisation
	Appel authentifié
	Appel chiffré
	Appel prioritaire
	Appel d'importance moyenne
	Appel très important
	Appel de la plus haute importance
Autres fonctionnalités	
	Numérotation abrégée configurée
	Message en attente
	Option sélectionnée
	Fonction activée
	L'entrée d'URL du journal d'appels peut maintenant être modifiée (SIP uniquement)

Mode audio ou vidéo	
	Combiné en cours d'utilisation
	Haut-parleur en cours d'utilisation (Moniteur activé)
	Vidéo activée (téléphone IP Cisco Unified 7911G uniquement avec SCCP)

## Icônes des boutons

	Volume
	Navigation
	Attente
	Menu Applications

## Numérotation abrégée

Pour...	Procédez comme suit :
Composer un numéro abrégé	<ul style="list-style-type: none"> <li>Appuyez sur  , puis sélectionnez un numéro à composer.</li> <li>Appuyez sur  , puis sélectionnez <b>Répertoires &gt; Numérotations abrégées</b>. Sélectionnez un numéro à composer.</li> <li>Saisissez un numéro abrégé en mode combiné raccroché, puis appuyez sur <b>NumAbr</b>.</li> </ul>

# Table des matières

---

## **Mise en route 1**

- Utilisation de ce guide 1
- Recherche d'informations supplémentaires 2
- Informations relatives à la sécurité et aux performances 2
- Présentation de la sécurité des produits Cisco 3
- Fonctions d'accessibilité 3

## **Raccordement du téléphone 5**

### **Présentation de votre téléphone 9**

- Présentation des boutons et du matériel 9
- Explication de la différence entre une ligne et un appel 11
  - Présentation des icônes de lignes et d'appels 11
- Accès au menu Applications 12
- Accès au système d'aide du téléphone 13
- Explications relatives à la disponibilité des fonctions 13
- Différence entre le protocole SIP et le protocole SCCP 13

### **Gestion de base des appels 14**

- Émission d'un appel : options de base 14
- Établissement d'un appel : options supplémentaires 15
- Réponse à un appel 17
- Fin d'un appel 18
- Utilisation des fonctions Attente et Reprise 19
- Passage d'un appel à l'autre 20
- Transfert d'un appel en cours vers un autre téléphone 20
- Affichage de plusieurs appels 20
- Transfert d'appels 21
- Transfert d'un appel vers un système de messagerie vocale 22
- Renvoi des appels vers un autre numéro 23

Utilisation de la fonction Ne pas déranger	24
Établissement de conférences téléphoniques	25
Utilisation des fonctions de conférence	25
Utilisation de conférences	25
Utilisation de Joindre	26
Utilisation de InsConf	26
Utilisation de la fonction Meet-Me	27
Affichage ou suppression de participants à une conférence	28
<b>Gestion avancée des appels</b>	<b>29</b>
Numérotation abrégée	29
Interception d'un appel redirigé sur votre téléphone	30
Stockage et récupération d'appels parqués	31
Déconnexion de groupes de recherche	32
Utilisation d'une ligne partagée	32
Présentation des lignes partagées	33
Utilisation de l'insertion pour vous ajouter à un appel sur une ligne partagée	33
Présentation des fonctions d'insertion	33
Utilisation des fonctions d'insertion	34
Procédure pour empêcher d'autres personnes d'afficher un appel sur une ligne partagée ou de s'y joindre	34
Émission et réception d'appels sécurisés	35
Suivi des appels suspects	36
Donner la priorité aux appels critiques	36
Utilisation de la fonction de mobilité de poste de Cisco	38
Gestion des appels professionnels à l'aide d'un seul numéro de téléphone	39
<b>Utilisation d'un combiné, d'un casque ou d'un haut-parleur</b>	<b>41</b>
Utilisation de la fonction Écoute coll.	41
Utilisation de la fonction Moniteur	42
Utilisation et obtention d'un casque	43
Utilisation de la fonction Réponse automatique	43

<b>Modification des paramètres du téléphone</b>	<b>44</b>
Personnalisation des sonneries et des indicateurs de message	44
Personnalisation de l'écran du téléphone	45
<b>Utilisation des journaux d'appels et des répertoires</b>	<b>46</b>
Utilisation des journaux d'appels	46
Composition depuis le répertoire	48
Utilisation du répertoire d'entreprise sur le téléphone	49
Utilisation du répertoire personnel sur le téléphone	50
<b>Accès aux messages vocaux</b>	<b>53</b>
<b>Utilisation des pages Web Options utilisateur</b>	<b>54</b>
Accès à vos pages Web Options utilisateur	54
Configuration des fonctions et des services sur le Web	55
Utilisation du répertoire personnel sur le Web	55
Utilisation de votre carnet d'adresses personnel sur le Web	55
Configuration de numéros abrégés sur le Web	56
Utilisation de l'outil de synchronisation du carnet d'adresses	57
Configuration de numéros abrégés sur le Web	57
Configuration de services téléphoniques sur le Web	58
Contrôle des paramètres utilisateur sur le Web	59
Contrôle des paramètres de ligne sur le Web	60
Configuration des téléphones et des listes d'accès pour la connexion mobile	61
Utilisation de Cisco WebDialer	64
<b>Présentation des options de configuration supplémentaires</b>	<b>66</b>
<b>Dépannage de votre téléphone</b>	<b>68</b>
Informations générales de dépannage	68
Affichage des données d'administration de votre téléphone	69
Utilisation de l'outil de génération de rapports qualité	69
<b>Conditions générales de la garantie matérielle limitée à un an de Cisco</b>	<b>70</b>
<b>Index</b>	<b>73</b>





# Mise en route

---

## Utilisation de ce guide

Ce guide propose une présentation générale des fonctions disponibles sur votre téléphone. Parcourez-le dans son intégralité pour prendre connaissance de toutes les possibilités de votre téléphone. Vous pouvez également vous reporter au tableau ci-après, qui permet d'atteindre d'un seul clic les sections les plus utilisées.

<b>Pour...</b>	<b>Procédez comme suit :</b>
Apprendre à utiliser le téléphone par vous-même	Appuyez sur  , puis sélectionnez <b>Aide</b> .
Prendre connaissance des consignes de sécurité	Reportez-vous à <a href="#">Informations relatives à la sécurité et aux performances page 2</a> .
Raccorder le téléphone	Reportez-vous à <a href="#">Raccordement du téléphone page 5</a> .
Utiliser le téléphone une fois qu'il est installé	Commencez par vous reporter à <a href="#">Présentation de votre téléphone page 9</a> .
En savoir plus sur les boutons du téléphone	Reportez-vous à <a href="#">Présentation des boutons et du matériel page 9</a> .
Passer des appels	Reportez-vous à <a href="#">Émission d'un appel : options de base page 14</a> .
Mettre des appels en attente	Reportez-vous à <a href="#">Utilisation des fonctions Attente et Reprise page 19</a> .
Transférer des appels	Reportez-vous à <a href="#">Transfert d'appels page 21</a> .
Établir des conférences téléphoniques	Reportez-vous à <a href="#">Établissement de conférences téléphoniques page 25</a> .
Configurer la numérotation abrégée	Reportez-vous à <a href="#">Numérotation abrégée page 29</a> .
Partager un numéro de téléphone	Reportez-vous à <a href="#">Utilisation d'une ligne partagée page 32</a> .
Utiliser le haut-parleur du téléphone	Reportez-vous à <a href="#">Utilisation d'un combiné, d'un casque ou d'un haut-parleur page 41</a> .
Modifier le volume ou la tonalité de la sonnerie	Reportez-vous à <a href="#">Modification des paramètres du téléphone page 44</a> .

<b>Pour...</b>	<b>Procédez comme suit :</b>
Connaître les appels en absence	Reportez-vous à <a href="#">Utilisation des journaux d'appels et des répertoires page 46</a> .
Écouter vos messages vocaux	Reportez-vous à <a href="#">Accès aux messages vocaux page 53</a> .
Lire les définitions des touches dynamiques et des icônes	Reportez-vous au livret de référence au début du présent guide.

## Recherche d'informations supplémentaires

Pour obtenir la documentation Cisco la plus récente, consultez le site Web suivant :

[http://www.cisco.com/en/US/products/hw/phones/ps379/tsd\\_products\\_support\\_series\\_home.html](http://www.cisco.com/en/US/products/hw/phones/ps379/tsd_products_support_series_home.html)

Vous pouvez accéder au site Web de Cisco à l'adresse suivante :

<http://www.cisco.com/>

Les sites Web de Cisco pour chaque pays sont accessibles à l'adresse suivante :

[http://www.cisco.com/public/countries\\_languages.shtml](http://www.cisco.com/public/countries_languages.shtml)

## Informations relatives à la sécurité et aux performances

Cette section décrit l'effet des pannes d'électricité et des autres périphériques sur votre téléphone IP Cisco Unified.

### Panne d'électricité

Pour accéder au service d'urgence, votre téléphone doit être alimenté. Si l'alimentation est interrompue, le service d'appel d'urgence et de réparation est indisponible pendant toute la durée de la coupure. Il se peut que vous deviez réinitialiser ou reconfigurer votre téléphone pour pouvoir utiliser le service d'appel d'urgence et de réparation.

### Utilisation de périphériques externes

Les informations suivantes s'appliquent lorsque vous utilisez des périphériques externes avec le téléphone IP Cisco Unified.

Cisco recommande d'utiliser des périphériques externes de bonne qualité (des casques) blindés contre les interférences produites par les signaux de fréquences radio (FR) et audio (FA).

Selon la qualité de ces périphériques et leur proximité par rapport à d'autres périphériques, tels que des téléphones portables ou des radios bidirectionnelles, des parasites sonores peuvent toujours se produire. Dans ce cas, Cisco vous recommande d'effectuer une ou plusieurs des opérations suivantes :

- Éloignez le périphérique externe de la source émettrice des signaux de fréquences radio ou audio.
- Maintenez les câbles du périphérique externe éloignés de la source émettrice des signaux de fréquences radio ou audio.
- Utilisez des câbles blindés pour le périphérique externe ou des câbles dotés d'un blindage supérieur et d'un meilleur connecteur.
- Raccourcissez le câble du périphérique externe.
- Utilisez des structures en ferrite ou d'autres dispositifs de ce type pour les câbles du périphérique externe.

La société Cisco ne peut garantir les performances du système car elle ne dispose d'aucun moyen de contrôle sur la qualité des périphériques externes, des câbles et des connecteurs utilisés. Le système fonctionne de manière adéquate lorsque les périphériques appropriés sont connectés à l'aide de câbles et de connecteurs de bonne qualité.



#### **Avertissement**

Dans les pays de l'Union européenne, utilisez uniquement des casques conformes à la Directive 89/336/CE sur la compatibilité électromagnétique (CEM).

## Présentation de la sécurité des produits Cisco

Ce produit contient des fonctions cryptographiques et est soumis aux lois des États-Unis et des autres pays qui en régissent l'importation, l'exportation, le transfert et l'utilisation. La fourniture de produits cryptographiques Cisco n'autorise pas un tiers à importer, exporter, distribuer ou utiliser le chiffrement. Les importateurs, exportateurs, distributeurs et utilisateurs sont responsables du respect des lois américaines et des autres pays. Si vous utilisez ce produit, vous vous engagez à respecter les lois et réglementations applicables. Si vous n'êtes pas en mesure de respecter les lois américaines et des autres pays, renvoyez-nous ce produit immédiatement.

Vous trouverez un récapitulatif des lois américaines qui régissent les produits cryptographiques Cisco à l'adresse : <http://www.cisco.com/wwl/export/crypto/tool/stqrg.html>. Si vous avez besoin d'aide supplémentaire, contactez-nous par e-mail à l'adresse [export@cisco.com](mailto:export@cisco.com).

## Fonctions d'accessibilité

La liste des fonctions d'accessibilité est disponible sur demande.



# Raccordement du téléphone

Votre administrateur système va probablement raccorder votre nouveau téléphone IP Cisco Unified au réseau de téléphonie IP de votre entreprise. Si ce n'est pas le cas, reportez-vous à l'illustration ci-dessous pour raccorder le téléphone.

L'illustration et le tableau suivants vous montrent comment brancher le téléphone IP Cisco Unified 7906G :

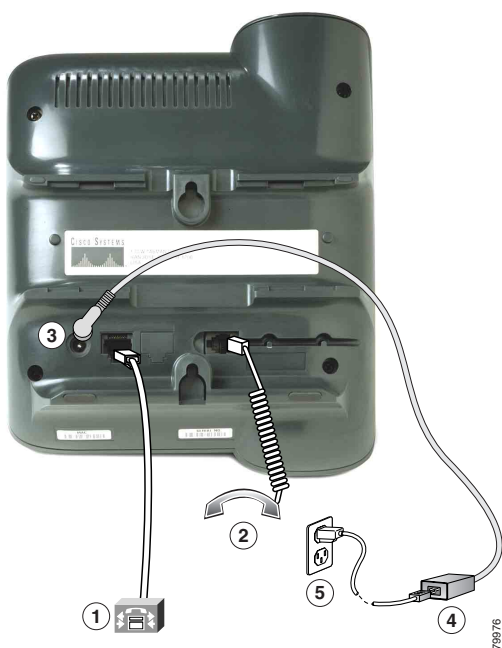

<b>1</b>	Port réseau (10/100 SW)	<b>4</b>	Alimentation CA vers CC
<b>2</b>	Prise du combiné	<b>5</b>	Cordon secteur
<b>3</b>	Prise de l'adaptateur CC (DC48V)		

L'illustration et le tableau suivants vous montrent comment brancher le téléphone IP Cisco Unified 7911G :

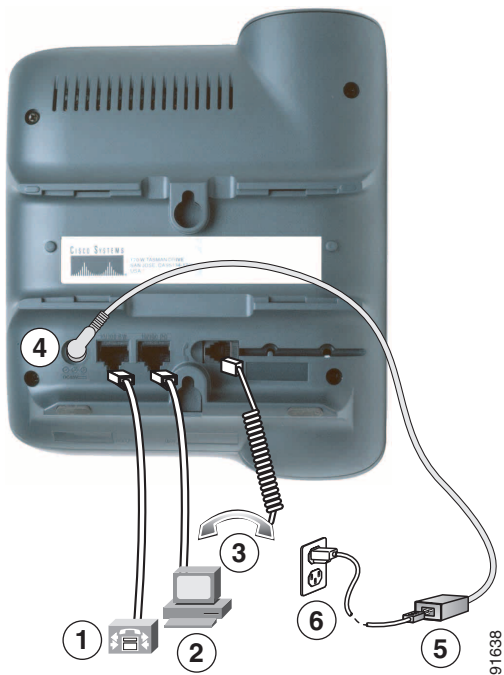

<b>1</b>	Port réseau (10/100 SW)	<b>4</b>	Prise de l'adaptateur CC (DC48V)
<b>2</b>	Port d'accès (10/100 PC)	<b>5</b>	Alimentation CA vers CC
<b>3</b>	Prise du combiné	<b>6</b>	Cordon secteur

## Réglage du support du combiné

Lorsque vous raccordez votre téléphone, vous pouvez régler le support du combiné pour éviter que ce dernier ne tombe. Reportez-vous au tableau ci-dessous pour obtenir les instructions correspondantes.

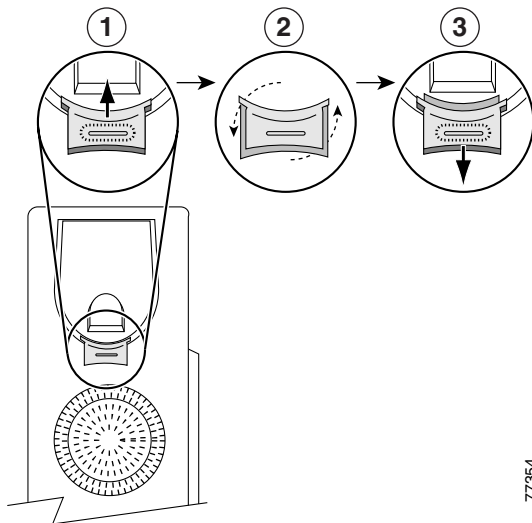

<b>1</b>	Posez le combiné sur le côté et tirez vers le haut la plaquette en plastique carrée du support du combiné.
<b>2</b>	Faites pivoter la plaquette de 180 degrés.
<b>3</b>	Pour remettre la plaquette en place sur le support du combiné, faites-la coulisser. Une extension ressort en haut de la plaquette qui a pivoté. Remplacez le combiné sur son support.

## Enregistrement à l'aide de l'outil TAPS

Une fois votre téléphone raccordé au réseau, votre administrateur système peut vous demander d'enregistrer automatiquement votre téléphone à l'aide de l'outil TAPS (Outil d'assistance des téléphones enregistrés automatiquement). Cet outil peut être utilisé aussi bien pour un nouveau téléphone que pour remplacer un téléphone existant.

Pour enregistrer un téléphone à l'aide de l'outil TAPS, décrochez le combiné, saisissez le numéro de poste TAPS fourni par votre administrateur système et suivez les instructions vocales. Il se peut que vous ayez à saisir la totalité de votre numéro de poste, y compris l'indicatif régional. Lorsque votre téléphone affiche un message de confirmation, raccrochez. Le téléphone se réinitialise.

## **Informations relatives au casque**

Avant d'utiliser un casque, vérifiez que le combiné est déconnecté, puis connectez le casque au port du combiné situé à l'arrière du téléphone.

Vous pourriez avoir besoin d'un amplificateur externe : cela dépend des recommandations du fabricant de casques. Pour en savoir plus, reportez-vous à la documentation produit du fabricant.

Bien que Cisco Systems réalise des essais internes sur des casques de fournisseurs tiers utilisés avec les téléphones IP Cisco Unified, Cisco ne certifie, ni ne promet de produits de fournisseurs de casques ou de combinés. En raison des contraintes environnementales et matérielles liées aux différents sites de déploiement des téléphones IP Cisco Unified, il n'existe pas de solution optimale unique pour tous les environnements. Cisco recommande à ses clients de tester les casques qui fonctionnent le mieux dans leur environnement avant de les déployer à grande échelle sur leur réseau.

Dans certains cas, les pièces mécaniques ou les composants électroniques de différents casques peuvent provoquer un écho sur le poste des interlocuteurs des utilisateurs de téléphones IP Cisco Unified.

Cisco Systems recommande d'utiliser des périphériques externes de bonne qualité (des casques) blindés contre les interférences produites par les signaux de fréquences radio (FR) et audio (FA). En fonction de la qualité de ces périphériques et de leur proximité par rapport à d'autres appareils, tels que des téléphones portables et des radios bidirectionnelles, des parasites sonores peuvent toujours se produire.

Pour déterminer si un casque convient au téléphone IP Cisco Unified, vérifiez avant tout qu'il ne provoque pas de ronflement sonore. Ce ronflement peut être entendu soit par votre interlocuteur uniquement, soit par votre interlocuteur et par vous (utilisateur du téléphone IP Cisco Unified). Certains ronflements ou bourdonnements potentiels peuvent être dus à de nombreuses causes extérieures, par exemple l'éclairage électrique, la proximité de moteurs électriques ou de grands écrans de PC. Dans certains cas, il est possible de réduire ou d'éliminer le ronflement entendu par un utilisateur à l'aide d'un groupe amplificateur de puissance local ou d'un injecteur de puissance.

### **Qualité audio à l'appréciation de l'utilisateur**

Au-delà des performances physiques, mécaniques et techniques, la qualité du son d'un casque doit vous sembler bonne à vous (l'utilisateur) et à votre interlocuteur. Le son est un facteur subjectif. Par conséquent, Cisco ne peut pas garantir les performances d'un casque ou d'un combiné. Toutefois, certains des casques et combinés disponibles sur les sites indiqués ci-dessous semblent fonctionner correctement sur les téléphones IP Cisco Unified.

Néanmoins, il appartient en dernier ressort au client de tester cet équipement dans son propre environnement pour déterminer si ses performances sont acceptables.

Pour plus d'informations sur les casques, visitez les sites suivants :

<http://www.vxicorp.com/cisco>

<http://www.plantronics.com>

<http://www.jabra.com>



# Présentation de votre téléphone

Les téléphones IP Cisco Unified 7906G et 7911G sont des téléphones hauts de gamme qui permettent une communication vocale via le réseau de données utilisé par votre ordinateur. Ainsi, vous pouvez passer et recevoir des appels, mettre des appels en attente, transférer des appels, établir des conférences téléphoniques, etc.

Vos téléphones IP Cisco Unified 7906G et 7911G peuvent disposer de certaines fonctions de téléphonie spécialisées ou avancées, qui permettent d'étendre les capacités de base de gestion des appels de votre périphérique. Selon la configuration de votre téléphone, celui-ci peut prendre en charge :





- l'accès aux données du réseau, aux applications XML et aux services Web ;
- la personnalisation en ligne des fonctions et services du téléphone à partir de vos pages Web Options utilisateur.

## Présentation des boutons et du matériel

L'illustration ci-dessous vous permettra d'identifier les boutons et les composants matériels du téléphone.



91031

	Élément	Description	Pour en savoir plus, reportez-vous à...
1	Écran du téléphone	Affiche les menus du téléphone et l'activité au niveau des appels, notamment l'ID de l'appelant, la durée et l'état de l'appel.	<a href="#">Accès au menu Applications page 12</a> et <a href="#">Explications relatives à la disponibilité des fonctions page 13.</a>
2	Téléphone IP Cisco Unified	Indique le modèle de votre téléphone IP Cisco Unified.	—
3	Touches dynamiques	Chacune de ces touches active une option (affichée sur l'écran du téléphone).	<a href="#">Définition des touches dynamiques page 3.</a>
4	Bouton Navigation 	Permet de faire défiler les options de menus et de les mettre en surbrillance. Lorsque le combiné du téléphone est raccroché, ce bouton permet d'afficher vos numéros abrégés.	<a href="#">Accès au menu Applications page 12</a> et <a href="#">Numérotation abrégée page 29.</a>
5	Bouton du menu Applications 	Affiche le menu Applications ; celui-ci vous donne accès à un système de messagerie vocale, aux journaux et aux répertoires téléphoniques, aux paramètres, aux services et à l'Aide.	<a href="#">Accès au menu Applications page 12.</a>
6	Bouton Attente 	Met un appel actif en attente, permet de reprendre un appel en attente et de basculer d'un appel actif vers un appel en attente ou vice-versa.	<a href="#">Utilisation des fonctions Attente et Reprise page 19.</a>
7	Clavier	Permet de composer des numéros de téléphone, de saisir des lettres et de sélectionner des options de menu.	<a href="#">Gestion de base des appels page 14.</a>
8	Bouton Volume 	Permet de contrôler le volume du combiné, du casque, du haut-parleur et de la sonnerie.	<a href="#">Utilisation d'un combiné, d'un casque ou d'un haut-parleur page 41.</a>

	Élément	Description	Pour en savoir plus, reportez-vous à...
9	Combiné avec bande lumineuse	La bande lumineuse du combiné signale un appel entrant ou la présence d'un nouveau message vocal.	<a href="#">Accès aux messages vocaux page 53.</a>
10	Support	Permet de positionner le téléphone de manière pratique sur un bureau ou sur une table.	—







## Explication de la différence entre une ligne et un appel



Pour éviter toute confusion entre une ligne et un appel, reportez-vous aux définitions suivantes :

- Ligne : chaque ligne est associée à un numéro de téléphone (ou d'extension) que les autres peuvent utiliser pour vous appeler. Votre téléphone ne prend en charge qu'une seule ligne.
- Appels : chaque ligne peut prendre en charge plusieurs appels. Par défaut, votre téléphone prend en charge jusqu'à six appels connectés, mais l'administrateur système peut adapter ce nombre à vos besoins. Il ne peut y avoir qu'un seul appel actif ; tous les autres appels sont automatiquement mis en attente.

## Présentation des icônes de lignes et d'appels





Votre téléphone affiche des icônes qui permettent de déterminer l'état de l'appel et de la ligne (si le combiné est raccroché, si l'appel est en attente, s'il sonne, s'il est connecté, etc.).

Icône	État de l'appel ou de la ligne	Description
	Combiné raccroché	Aucune activité d'appel sur cette ligne.
	Combiné décroché	Vous êtes en train de composer un numéro ou un appel sortant est en sonnerie.
	Appel connecté	La communication avec votre interlocuteur est établie.
	Appel qui sonne	Un appel sonne sur votre ligne.
	Appel en attente	Vous avez mis cet appel en attente. Reportez-vous à <a href="#">Utilisation des fonctions Attente et Reprise page 19.</a>
	Utilisé à distance	Un autre téléphone qui partage votre ligne a un appel connecté. Reportez-vous à <a href="#">Présentation des lignes partagées page 33.</a>
	Appel à reprendre	Vous avez un appel en attente à reprendre sur votre téléphone. Reportez-vous à <a href="#">Utilisation des fonctions Attente et Reprise page 19.</a>

Icône	État de l'appel ou de la ligne	Description
	Appel authentifié	Reportez-vous à <a href="#">Émission et réception d'appels sécurisés page 35.</a>
	Appel chiffré	Reportez-vous à <a href="#">Émission et réception d'appels sécurisés page 35.</a>





## Accès au menu Applications

Utilisez les menus Applications pour accéder aux fonctions du téléphone.

Pour...	Procédez comme suit :
Accéder aux menus Applications	Appuyez sur  pour afficher la liste des applications : Messages, Répertoire, Paramètres, Services et Aide.
Faire défiler une liste ou un menu	Appuyez sur  .
Sélectionner une option de menu	Appuyez sur  pour mettre en surbrillance une option de menu, puis sur <b>Sélect.</b>  Vous pouvez également composer sur le clavier le numéro correspondant à l'option de menu.
Remonter d'un niveau dans un menu	Appuyez sur <b>Quitter.</b> (Notez que si vous appuyez sur <b>Quitter</b> alors que vous êtes dans le niveau supérieur d'un menu, ce dernier est désactivé.)
Fermer un menu (et revenir au menu Applications)	Appuyez une ou plusieurs fois sur <b>Quitter</b> jusqu'à la fermeture du menu ou appuyez sur  .
Quitter le menu Applications	Appuyez sur  ou sur <b>Quitter.</b>



### Conseil

Lorsque vous appuyez sur , le témoin devient vert et reste allumé tant que vous utilisez les menus Applications. Si vous quittez une application sans avoir préalablement appuyé sur  ou sur **Quitter** (pour répondre à un nouvel appel par exemple), l'affichage de l'écran du téléphone change, mais le bouton  reste vert. Si vous appuyez de nouveau sur , l'application que vous utilisiez est réactivée (là où vous l'aviez interrompue).

## Accès au système d'aide du téléphone

Les téléphones IP Cisco Unified 7906G et 7911G proposent un système d'aide en ligne complet. Pour afficher l'aide du téléphone, appuyez sur , puis sélectionnez Aide.

## Explications relatives à la disponibilité des fonctions

Selon la configuration de votre système téléphonique, certaines fonctionnalités décrites dans ce guide sont susceptibles de ne pas être disponibles dans votre cas ou de fonctionner différemment. Pour en savoir plus sur le fonctionnement ou la disponibilité des fonctions, contactez un membre de l'équipe d'assistance ou votre administrateur système.

## Différence entre le protocole SIP et le protocole SCCP

Votre téléphone peut être configuré pour fonctionner avec l'un de ces deux protocoles de signalisation : SIP (Session Initiation Protocol) ou SCCP (Skinny Call Control Protocol). C'est votre administrateur système qui détermine cette configuration.



Les fonctions disponibles sur le téléphone dépendent du protocole choisi. Le présent manuel indique les fonctions spécifiques à chaque protocole. Pour déterminer le protocole configuré sur votre téléphone, contactez votre administrateur système ou sélectionnez l'option  > **Caractéristiques** > **Protocole de contrôle d'appel** sur votre téléphone.

# Gestion de base des appels

Les tâches de gestion de base des appels s'appuient sur un ensemble de fonctionnalités et de services. La disponibilité des fonctionnalités peut varier. Pour plus d'informations, tournez-vous vers votre administrateur système.

## Émission d'un appel : options de base

Voici quelques méthodes simples pour passer un appel sur votre téléphone IP Cisco Unified.

Pour...	Procédez comme suit :	Pour en savoir plus, reportez-vous à...
Passer un appel	Soulevez le combiné et composez le numéro.	<a href="#">Présentation de votre téléphone page 9.</a>
Composer un numéro le combiné raccroché (avec la tonalité)	Appuyez sur <b>NvAppel</b> , puis composez le numéro.	—
Rappeler le dernier numéro composé	Appuyez sur <b>Bis</b>	—
Passer un appel alors qu'un autre appel est en cours	<ol style="list-style-type: none"><li>1. Appuyez sur .</li><li>2. Appuyez ensuite sur <b>NvAppel</b>.</li><li>3. Saisissez un numéro.</li></ol>	<a href="#">Utilisation des fonctions Attente et Reprise page 19.</a>
Composer un numéro à partir d'un journal d'appels	<ol style="list-style-type: none"><li>1. Appuyez sur , puis sélectionnez <b>Répertoires &gt; Appels en absence, Appels reçus ou Appels composés</b>.</li><li>2. Allez jusqu'au numéro recherché, puis appuyez sur <b>Compos</b>.</li></ol>	<a href="#">Utilisation des journaux d'appels page 46.</a>



### Conseils

- Vous pouvez composer un numéro avec le combiné raccroché et sans tonalité (prénumérotation). Pour la prénumérotation, saisissez un numéro, puis décrochez en soulevant le combiné ou en appuyant sur **Compos**.
- En cas de prénumérotation, le téléphone tente d'anticiper le numéro en cours de composition. Pour ce faire, il utilise le journal d'appels passés pour afficher les numéros correspondants (s'ils sont disponibles). Cette opération s'appelle la numérotation automatique. Pour appeler un numéro en utilisant cette fonction, recherchez le numéro, appuyez sur **Compos.**, puis décrochez le combiné.

- Si vous commettez une erreur pendant la numérotation, appuyez sur << pour effacer des chiffres.
- Si les interlocuteurs d'un appel entendent un bip, l'appel peut être surveillé ou enregistré. Pour plus d'informations, contactez votre administrateur système.

## Établissement d'un appel : options supplémentaires

Vous pouvez passer des appels à l'aide des fonctions spéciales et services éventuellement disponibles sur votre téléphone. Pour plus d'informations sur ces options supplémentaires, contactez votre administrateur système.

Pour...	Procédez comme suit :	Pour en savoir plus, reportez-vous à...
Composer un numéro abrégé	<p>Procédez comme suit :</p> <ul style="list-style-type: none"> <li>• Appuyez sur , sélectionnez un numéro abrégé, puis appuyez sur <b>Compos.</b></li> <li>• Appuyez sur , puis sélectionnez <b>Répertoires &gt; Numérotations abrégées</b>. Sélectionnez un numéro, puis appuyez sur <b>Compos.</b></li> <li>• Utilisez la fonction de composition de codes.</li> <li>• Utilisez la fonction de numérotation abrégée.</li> </ul>	<a href="#">Numérotation abrégée page 29.</a>
Composer un numéro à partir d'un répertoire d'entreprise sur votre téléphone	<ol style="list-style-type: none"> <li>1. Appuyez sur , puis sélectionnez <b>Répertoires &gt; Répertoire d'entreprise</b> (le nom de la fonction peut varier).</li> <li>2. saisissez un nom, puis appuyez sur <b>Recher.</b></li> <li>3. Mettez l'entrée de la liste en surbrillance et décrochez.</li> </ol>	<a href="#">Utilisation des journaux d'appels page 46.</a>
Composer un numéro à partir d'un répertoire d'entreprise sur votre ordinateur personnel à l'aide de Cisco WebDialer	<ol style="list-style-type: none"> <li>1. Ouvrez un navigateur Web et accédez au répertoire compatible WebDialer de votre entreprise.</li> <li>2. Cliquez sur le numéro à composer.</li> </ol>	<a href="#">Utilisation de Cisco WebDialer page 64.</a>

Pour...	Procédez comme suit :	Pour en savoir plus, reportez-vous à...
Utiliser la fonction de rappel de Cisco pour recevoir une notification lorsqu'une extension devient disponible (poste occupé ou en sonnerie)	<ol style="list-style-type: none"> <li>1. Appuyez sur <b>Rappel</b> lorsque vous entendez la tonalité occupé ou la sonnerie.</li> <li>2. Raccrochez. Le téléphone vous avertit lorsque la ligne se libère.</li> <li>3. Passez à nouveau l'appel.</li> </ol>	Votre administrateur système.
Passer un appel prioritaire (qui a la préséance) (uniquement sur les téléphones SCCP)	Saisissez le numéro d'accès MLPP (préséance et préemption à plusieurs niveaux), puis saisissez un numéro de téléphone.	<a href="#">Donner la priorité aux appels critiques page 36.</a>
Composer un numéro à partir d'une entrée de carnet d'adresses personnel	<ol style="list-style-type: none"> <li>1. Appuyez sur , puis sélectionnez <b>Répertoires &gt; Répertoire personnel</b> pour vous connecter.</li> <li>2. Sélectionnez <b>Carnet d'adresses personnel</b> et recherchez le numéro dans la liste.</li> </ol>	<a href="#">Utilisation des pages Web Options utilisateur page 54.</a> <a href="#">Utilisation du répertoire personnel sur le téléphone page 50.</a>
Passer un appel avec un code de facturation ou de suivi (uniquement sur les téléphones SCCP)	<ol style="list-style-type: none"> <li>1. Composez un numéro.</li> <li>2. Lorsque vous entendez la tonalité, saisissez un code d'affaire client ou un code d'autorisation forcée.</li> </ol>	Votre administrateur système.
Passer un appel à l'aide du profil de mobilité de poste de Cisco	Connectez-vous au service de mobilité de poste de Cisco sur un téléphone.	<a href="#">Utilisation de la fonction de mobilité de poste de Cisco page 38.</a>
Utiliser la fonction d'accès vocal mobile pour passer un appel depuis un téléphone portable	<ol style="list-style-type: none"> <li>1. Pour connaître votre numéro d'accès vocal mobile et votre PIN d'utilisateur final, contactez votre administrateur système.</li> <li>2. Composez le numéro d'accès vocal mobile qui vous a été attribué.</li> <li>3. Saisissez le numéro de votre téléphone portable, si vous y êtes invité, et votre PIN.</li> <li>4. Appuyez sur <b>1</b> pour effectuer un appel vers un téléphone IP d'entreprise.</li> <li>5. Composez le numéro d'un téléphone de bureau autre que le vôtre.</li> </ol>	<a href="#">Gestion des appels professionnels à l'aide d'un seul numéro de téléphone page 39.</a>



## Réponse à un appel

Vous pouvez répondre à un appel en décrochant simplement le combiné ou utiliser d'autres options éventuellement disponibles sur le téléphone.

<b>Pour...</b>	<b>Procédez comme suit :</b>	<b>Pour en savoir plus, reportez-vous à...</b>
Répondre à un nouvel appel à partir d'un appel déjà connecté	Appuyez sur <b>Répond.</b>	<a href="#">Utilisation des fonctions Attente et Reprise page 19.</a>
Répondre à un appel en utilisant la fonction d'appel en attente	Appuyez sur <b>Répond.</b>	<a href="#">Utilisation des fonctions Attente et Reprise page 19.</a>
Transférer un appel vers un système de messagerie vocale	Appuyez sur <b>Rvoi Im.</b>	<a href="#">Transfert d'un appel vers un système de messagerie vocale page 22.</a>
Connecter automatiquement les appels entrants	Utilisez la fonction de réponse automatique.	<a href="#">Utilisation de la fonction Réponse automatique page 43.</a>
Récupérer un appel parké sur un autre téléphone	Utilisez Parcage d'appels ou Parcage d'appels dirigés.	<a href="#">Stockage et récupération d'appels parkés page 31.</a>
Utiliser le téléphone pour répondre à un appel en sonnerie ailleurs	Utilisez la fonction d'interception d'appels.	<a href="#">Interception d'un appel redirigé sur votre téléphone page 30.</a>
Répondre à un appel prioritaire (uniquement sur les téléphones SCCP)	Mettez fin à l'appel en cours en raccrochant, puis appuyez sur <b>Répond.</b>	<a href="#">Donner la priorité aux appels critiques page 36.</a>

Pour...	Procédez comme suit :	Pour en savoir plus, reportez-vous à...
Répondre à un appel sur votre téléphone portable ou à une autre destination distante	<p>Activez la connexion mobile et répondez sur votre téléphone.</p> <p>Lorsque vous activez la connexion mobile :</p> <ul style="list-style-type: none"> <li>• Votre bureau et vos destinations distantes reçoivent les appels simultanément.</li> <li>• Lorsque vous répondez à l'appel sur votre téléphone de bureau, la sonnerie s'interrompt, la déconnexion se produit et un message d'appel en absence s'affiche aux destinations distantes.</li> <li>• Lorsque vous répondez à l'appel à une destination distante, la sonnerie s'interrompt, la déconnexion se produit et un message d'appel en absence s'affiche aux autres destinations distantes.</li> </ul>	<p><a href="#">Gestion des appels professionnels à l'aide d'un seul numéro de téléphone page 39.</a></p>

## Conseil



Si les interlocuteurs d'un appel entendent un bip, l'appel peut être surveillé ou enregistré. Pour plus d'informations, contactez votre administrateur système.

## Fin d'un appel

Pour mettre fin à un appel, raccrochez. Le tableau ci-dessous présente les détails.

Pour...	Procédez comme suit :
Raccrocher lorsque vous utilisez le combiné	Raccrochez le combiné. Autre possibilité : appuyez sur <b>FinApp</b> .
Raccrocher pendant que vous écoutez un appel (en mode haut-parleur)	Appuyez sur <b>FinApp</b> .
Mettre fin à un appel, sans pour autant mettre fin à un autre appel sur la même ligne	Appuyez sur <b>FinApp</b> . Si nécessaire, récupérez d'abord l'appel mis en attente.



## Utilisation des fonctions Attente et Reprise

Vous pouvez mettre en attente et reprendre des appels. Lorsque vous mettez un appel en attente, l'icône Attente  apparaît en regard de l'ID de l'appelant et le bouton Attente  s'éclaire (en rouge).

Si la fonction Récupérer l'appel en attente est activée sur votre téléphone, un appel que vous avez mis en attente sonne à nouveau au bout d'un certain temps. Un appel en attente reste en attente jusqu'à ce que vous le repreniez ou que cette fonction expire.

Votre téléphone peut vous indiquer la présence d'un appel à reprendre de diverses manières :

- En vous avertissant à intervalles réguliers par une sonnerie (ou par un clignotement ou un bip, selon le paramètre de votre ligne téléphonique)
- En affichant brièvement Récupérer l'appel en attente dans la barre d'état, en bas de l'écran du téléphone
- En affichant l'icône animée Récupérer l'appel en attente  en regard de l'ID de l'appelant correspondant à l'appel

Pour...	Procédez comme suit :
Mettre un appel en attente	<ol style="list-style-type: none"> <li>1. Assurez-vous que l'appel à mettre en attente est mis en surbrillance.</li> <li>2. Appuyez sur .</li> </ol>
Reprendre un appel mis en attente	<ol style="list-style-type: none"> <li>1. Assurez-vous que l'appel concerné est mis en surbrillance.</li> <li>2. Appuyez sur .</li> </ol>

### Conseils

- Habituellement, l'activation de la fonction de mise en attente génère de la musique ou un bip.
- Lorsqu'un appel en attente est mis en surbrillance, le bouton Attente  s'éclaire (en rouge). Lorsqu'un appel qui n'est pas en attente est mis en surbrillance et qu'il y a des appels en attente sur la ligne, le bouton (rouge) Attente se met à clignoter.
- Si vous êtes informé au même moment de l'arrivée d'un appel entrant et d'un appel à reprendre, l'écran de votre téléphone affiche en priorité l'appel entrant (par défaut). Votre administrateur système peut modifier ce paramètre de priorité.
- Si vous utilisez une ligne partagée, la fonction Récupérer l'appel en attente permet d'appliquer la sonnerie uniquement au téléphone ayant mis l'appel en attente et non aux autres téléphones de ce réseau.
- Votre administrateur système détermine le délai entre les alertes de la fonction Récupérer l'appel en attente.

## Passage d'un appel à l'autre

Vous pouvez passer d'un appel à l'autre sur votre téléphone.

Pour...	Procédez comme suit :
Passer d'un appel connecté à un autre	<ol style="list-style-type: none"><li>1. Assurez-vous que l'appel vers lequel vous souhaitez basculer est mis en surbrillance.</li><li>2. Appuyez sur . Les appels en cours sont mis en attente et l'appel sélectionné est de nouveau actif.</li></ol>
Répondre à un appel en sonnerie à partir d'un appel déjà connecté	Appuyez sur <b>Répond</b> . Tous les appels en cours sont mis en attente.

## Transfert d'un appel en cours vers un autre téléphone

Vous pouvez transférer l'appel en cours de votre téléphone de bureau vers votre portable ou une autre destination distante.

Pour...	Procédez comme suit :
Transférer l'appel en cours de votre téléphone de bureau vers un portable	<ol style="list-style-type: none"><li>1. Appuyez sur la touche dynamique <b>Mobilité</b>, puis sélectionnez <b>Transférer l'appel vers le téléphone portable</b>.</li><li>2. Répondez à l'appel en cours sur votre portable.</li></ol>
Transférer l'appel en cours d'un portable vers votre téléphone de bureau	<ol style="list-style-type: none"><li>1. Raccrochez pour déconnecter le portable sans interrompre l'appel.</li><li>2. Dans un délai de quatre secondes, appuyez sur la touche <b>Reprise</b> de votre téléphone de bureau et commencez à parler.</li></ol>

## Affichage de plusieurs appels

Si vous comprenez comment plusieurs appels peuvent être affichés sur votre téléphone, vous serez mieux à même d'organiser la gestion de vos appels.

Votre téléphone affiche les appels dans l'ordre suivant :

- Les appels ayant le niveau de priorité le plus élevé et dont la durée est la plus longue figurent en haut de la liste.
- Les appels du même type sont regroupés ensemble. Par exemple, les appels auxquels vous vous êtes déjà connecté sont regroupés au début de la liste, alors que les appels en attente sont regroupés à la fin.

## Transfert d'appels

Le transfert permet de rediriger un appel connecté. La *cible* est le numéro vers lequel transférer l'appel.

Pour...	Procédez comme suit :
Transférer un appel sans prévenir le destinataire du transfert	<ol style="list-style-type: none"> <li>1. À partir d'un appel en cours, appuyez sur <b>Trnsfer</b>.</li> <li>2. Saisissez le numéro cible.</li> <li>3. Appuyez à nouveau sur <b>Trnsfer</b> pour effectuer le transfert ou sur <b>FinApp.</b> pour annuler.</li> </ol> <p><b>Remarque</b> Si la fonction de transfert en mode combiné raccroché est activée sur votre téléphone, terminez le transfert en raccrochant.</p>
Informez le destinataire du transfert avant de lui transférer un appel (transfert par consultation)	<ol style="list-style-type: none"> <li>1. À partir d'un appel en cours, appuyez sur <b>Trnsfer</b>.</li> <li>2. Saisissez le numéro cible.</li> <li>3. Patientez quelques instants pour laisser le temps au destinataire du transfert de répondre.</li> <li>4. Appuyez à nouveau sur <b>Trnsfer</b> pour effectuer le transfert ou sur <b>FinApp.</b> pour annuler.</li> </ol> <p><b>Remarque</b> Si la fonction de transfert en mode combiné raccroché est activée sur votre téléphone, terminez le transfert en raccrochant.</p>
Joindre deux appels en cours (transfert direct) sans rester en ligne (uniquement sur les téléphones SCCP)	<ol style="list-style-type: none"> <li>1. Faites défiler les appels en cours sur la ligne et mettez en surbrillance l'appel concerné.</li> <li>2. Appuyez sur <b>Sélect</b>.</li> <li>3. Renouvelez cette procédure pour le second appel.</li> <li>4. Lorsque l'un des appels sélectionnés est mis en surbrillance, appuyez sur <b>TrnsDir</b> (il se peut que vous deviez au préalable appuyer sur <b>autres</b>).</li> </ol> <p>Les deux appels se connectent l'un à l'autre et vous ne participez plus à l'appel.</p> <p><b>Remarque</b> Pour rester en ligne avec ces appelants, utilisez l'option <b>Joindre</b>.</p>
Rediriger un appel vers un système de messagerie vocale	Appuyez sur <b>Rvoi Im.</b> Pour plus d'informations, reportez-vous à <a href="#">Transfert d'un appel vers un système de messagerie vocale page 22</a> .

## Conseils

- Si le transfert en mode combiné raccroché est activé sur votre téléphone, vous pouvez soit raccrocher pour mettre fin à l'appel, soit appuyer sur **Transfer** puis raccrocher.
- Dans le cas *contraire*, l'appel est mis en attente si vous raccrochez sans avoir appuyé de nouveau sur **Transfer**.
- Vous ne pouvez pas utiliser la touche **Transfer** pour rediriger un appel en attente. Appuyez à nouveau sur  pour le reprendre avant de le transférer.

## Transfert d'un appel vers un système de messagerie vocale

Vous pouvez utiliser la touche **Rvoi Im** pour transférer un appel actif, en sonnerie ou en attente vers votre système de messagerie vocale. Selon le type d'appel et la configuration de votre téléphone, vous pouvez également utiliser cette touche pour transférer l'appel vers le système de messagerie vocale d'un autre interlocuteur.

- Si le téléphone d'une autre personne sonne, **Rvoi Im** permet de rediriger l'appel soit vers votre propre système de messagerie vocale, soit vers celui du destinataire initial. Votre administrateur système doit au préalable avoir activé cette option pour vous.
- Si l'appel vous est directement destiné (sans être transféré ou redirigé vers votre poste) ou si votre téléphone ne prend pas en charge l'option décrite ci-dessus, le fait d'appuyer sur la touche **Rvoi Im** permet de rediriger l'appel vers votre système de messagerie vocale.

Pour..	Procédez comme suit :
Transférer un appel actif, en sonnerie ou en attente vers un système de messagerie vocale	Appuyez sur <b>Rvoi Im</b> . Cela entraîne l'une des actions suivantes : <ul style="list-style-type: none"><li>• L'appel est transféré vers votre système de messagerie vocale.</li><li>• L'écran de votre téléphone affiche un menu qui permet de choisir entre votre système de messagerie vocale et celui du destinataire initial. Sélectionnez une option pour rediriger l'appel.</li></ul>

## Conseil

Si le menu disparaît avant que vous ayez pu faire votre choix, appuyez de nouveau sur **Rvoi Im** pour qu'il se réaffiche. Vous pouvez également demander à votre administrateur système qu'il définisse une valeur de temporisation plus longue.

## Renvoi des appels vers un autre numéro

Les fonctions de renvoi des appels permettent de rediriger tous les appels entrants de votre téléphone vers un autre numéro.

Votre administrateur système peut vous autoriser à choisir entre deux types de fonctions de transfert d'appel :

- Renvoi d'appels sans condition (Renvoi de tous les appels) : s'applique à tous les appels que vous recevez.
- Renvoi d'appel conditionnel (Renvoi si sans réponse, Renvoi si occupé, Pas de couverture) : s'applique à certains appels que vous recevez, sous certaines conditions.

Vous pouvez accéder à l'option Renvoi de tous les appels depuis votre téléphone. Les autres fonctions de renvoi ne sont accessibles que depuis vos pages Web Options utilisateur. Votre administrateur système détermine les fonctions de renvoi d'appels auxquelles vous avez accès.

Pour...	Procédez comme suit :
Configurer le renvoi d'appels sur votre ligne	Appuyez sur <b>RenvTt</b> , puis saisissez un numéro de téléphone cible.
Annuler le renvoi de tous les appels sur votre ligne	Appuyez sur <b>RenvTt</b> .
Vérifier que le renvoi de tous les appels est activé sur votre ligne	Recherchez : <ul style="list-style-type: none"> <li>• D'autres icônes  de renvoi d'appels en regard de votre numéro de téléphone.</li> <li>• Le numéro cible de renvoi d'appel dans la ligne d'état.</li> </ul>
Configurer ou annuler le renvoi d'appels à distance	<ol style="list-style-type: none"> <li>1. Connectez-vous à vos pages Web Options utilisateur. (Reportez-vous à <a href="#">Accès à vos pages Web Options utilisateur page 54.</a>)</li> <li>2. Accédez à vos paramètres de renvoi d'appels. (Reportez-vous à <a href="#">Contrôle des paramètres de ligne sur le Web page 60.</a>)</li> </ol>

### Conseils

- Saisissez le numéro cible de renvoi d'appel exactement comme si vous le composiez sur le téléphone. Par exemple, saisissez un code d'accès ou l'indicatif régional (le cas échéant).
- Vous pouvez renvoyer vos appels vers un téléphone analogique traditionnel ou vers un autre téléphone IP, même si votre administrateur système peut limiter la fonction de renvoi des appels aux numéros utilisés au sein de votre société.

- Le renvoi d'appels dépend de la ligne téléphonique. Si un appel arrive sur une ligne où la fonction de renvoi n'est pas activée, sa sonnerie est normale.
- Votre administrateur système peut activer une fonction d'annulation de transfert qui permet à la personne qui reçoit vos appels transférés de vous joindre. Lorsque cette fonction est activée, un appel passé à partir du téléphone cible vers votre poste n'est pas transféré, mais votre poste sonne.

## Utilisation de la fonction Ne pas déranger

Vous pouvez utiliser Ne pas déranger (NPD) pour empêcher les appels entrants de déclencher la sonnerie de votre téléphone. L'activation de cette fonction requiert l'intervention de votre administrateur système.

Lorsque les fonctions NPD et Renvoi des appels sont activées sur votre téléphone, les appels sont renvoyés et l'appelant n'entend pas de tonalité occupé.

Pour...	Procédez comme suit :
Activer NPD	Appuyez sur <b>NPD</b> . Ne pas déranger s'affiche sur la ligne d'état et la sonnerie est désactivée.
Désactiver NPD	Appuyez sur la touche dynamique NPD ou : <b>1.</b> Appuyez sur  > <b>Configuration du périphérique</b> > <b>Préférences d'appels</b> > <b>Ne pas déranger</b> . <b>2.</b> Sélectionnez <b>Non</b> , puis appuyez sur <b>Enreg.</b>
Personnaliser les paramètres NPD	<b>1.</b> Connectez-vous à vos pages Web Options utilisateur. Reportez-vous à <a href="#">Accès à vos pages Web Options utilisateur page 54</a> . <b>2.</b> Dans le menu déroulant, sélectionnez <b>Options utilisateur</b> > <b>Périphérique</b> . <b>3.</b> Vous pouvez définir les options suivantes. <ul style="list-style-type: none"> <li>- Ne pas déranger : activez ou désactivez cette fonction.</li> <li>- Alerte appel entrant avec fonction NPD : sélectionnez Bip seulement ou désactivez toute alerte visible et sonore.</li> </ul>



# Établissement de conférences téléphoniques

Votre téléphone IP Cisco Unified permet de parler à plusieurs personnes en même temps lors une conférence téléphonique.

## Utilisation des fonctions de conférence

Vous pouvez créer une conférence de différentes manières, en fonction de vos besoins et des fonctions disponibles sur votre téléphone.

- **Conférence** : permet de créer une conférence standard (ad hoc) en appelant chaque participant. Utilisez la touche dynamique **Conf**. La fonction de conférence est disponible sur la plupart des téléphones.
- **Joindre** : permet de créer une conférence standard (ad hoc) en combinant des appels existants. Utilisez la touche dynamique **Joindre**. La touche Joindre est disponible uniquement sur les téléphones SCCP.
- **InsConf** : permet de créer une conférence standard (ad hoc) en vous ajoutant à un appel sur une ligne partagée. Utilisez la touche dynamique **InsConf**. La fonction InsConf est disponible uniquement sur les téléphones qui utilisent des lignes partagées.
- **Meet-Me** : permet de créer ou de rejoindre une conférence en appelant un numéro de conférence. Utilisez la touche dynamique **Meet-Me**.

## Utilisation de conférences

Les conférences permettent d'appeler chaque participant. La fonction de conférence est disponible sur la plupart des téléphones.

Pour..	Procédez comme suit :
Créer une conférence en appelant chacun des participants	<ol style="list-style-type: none"> <li>1. À partir d'un appel actif, appuyez sur <b>Conf</b>.</li> <li>2. Saisissez le numéro de téléphone du participant.</li> <li>3. Attendez que l'appel soit établi.</li> <li>4. Appuyez de nouveau sur <b>Conf</b>, pour ajouter le participant à votre appel.</li> <li>5. Répétez cette procédure pour ajouter d'autres participants.</li> </ol>
Ajouter de nouveaux participants à une conférence déjà créée	<p>Répétez les étapes ci-dessus.</p> <p>Votre administrateur système détermine si vous pouvez ajouter ou supprimer des participants même si vous n'êtes pas l'organisateur de la conférence.</p>
Afficher la liste des participants ou supprimer des participants	Reportez-vous à <a href="#">Affichage ou suppression de participants à une conférence page 28</a> .

## Utilisation de Joindre

(uniquement sur les téléphones SCCP).

La fonction Joindre permet de combiner plusieurs appels existants afin de créer une conférence à laquelle vous participez.

Pour...	Procédez comme suit :
Créer une conférence en joignant des appels existants	<ol style="list-style-type: none"><li>1. Depuis un appel actif, surlignez un autre appel à inclure dans la conférence, puis appuyez sur <b>Sélect</b>. Les appels sélectionnés affichent l'icône .</li><li>2. Répétez cette étape pour chacun des appels à ajouter.</li><li>3. Appuyez sur <b>Joindre</b>. (il se peut que vous deviez au préalable appuyer sur la touche dynamique <b>autres</b>).</li></ol>
Joindre deux conférences existantes	Utilisez les touches dynamiques <b>Joindre</b> ou <b>TrnsDir</b> . Vérifiez auprès de votre administrateur système si vous disposez de cette fonction.
Afficher la liste des participants ou supprimer des participants	Reportez-vous à <a href="#">Affichage ou suppression de participants à une conférence page 28</a> .

## Utilisation de InsConf

Vous pouvez créer une conférence à l'aide de InsConf et vous ajouter à un appel sur une ligne partagée.

Pour...	Procédez comme suit :
Créer une conférence téléphonique en se connectant par insertion à un appel sur une ligne partagée	Surlignez l'appel, puis appuyez sur <b>InsConf</b> pour terminer l'opération. Pour plus d'informations, reportez-vous à <a href="#">Utilisation d'une ligne partagée page 32</a> .
Afficher la liste des participants ou supprimer des participants	Reportez-vous à <a href="#">Affichage ou suppression de participants à une conférence page 28</a> .

## Utilisation de la fonction Meet-Me

La conférence téléphonique Meet-Me permet de démarrer une conférence ou de composer son numéro pour s’y connecter.





Pour...	Procédez comme suit :
Démarrer une conférence Meet-Me	<ol style="list-style-type: none"> <li>1. Demandez à votre administrateur système un numéro de téléphone Meet-Me.</li> <li>2. Communiquez ce numéro à tous les participants.</li> <li>3. Lorsque vous êtes prêt à lancer la conférence, décrochez pour obtenir une tonalité, puis appuyez sur <b>MulConf</b>.</li> <li>4. Composez le numéro de la conférence Meet-Me.</li> </ol> <p>Les participants peuvent à présent rejoindre la conférence en composant le numéro correspondant.</p> <p><b>Remarque</b> Les participants entendent une tonalité occupé s’ils composent le numéro de la conférence avant que l’organisateur se soit lui-même connecté. Dans ce cas, ils doivent rappeler.</p>
Rejoindre une conférence Meet-Me	<p>Composez le numéro de la conférence Meet-Me (que vous a communiqué l’organisateur de la conférence).</p> <p><b>Remarque</b> Vous entendez une tonalité occupé si vous composez le numéro de la conférence avant que l’organisateur se soit connecté. Dans ce cas, rappelez ultérieurement.</p>
Mettre fin à une conférence Meet-Me	<p>Tous les participants doivent raccrocher.</p> <p>La conférence ne s’arrête pas automatiquement lorsque l’organisateur se déconnecte.</p>

### Conseil

Si vous composez le numéro d’une conférence Meet-Me depuis un téléphone non sécurisé, celui-ci affiche Périphérique non autorisé. Pour plus d’informations, reportez-vous à [Émission et réception d’appels sécurisés page 35](#).

## Affichage ou suppression de participants à une conférence

Lors d'une conférence standard (ad hoc), vous pouvez afficher la liste des participants et supprimer des participants.

Afficher la liste des participants à une conférence	Appuyez sur <b>ListConf</b> . Les participants sont répertoriés dans l'ordre dans lequel ils rejoignent la conférence, les derniers à la rejoindre apparaissant en tête de liste.
Mettre à jour la liste des participants à une conférence	Lorsque la liste des participants à la conférence est affichée, appuyez sur <b>MàJ</b> .
Savoir qui a organisé la conférence	Lorsque la liste des participants à la conférence est affichée, recherchez le participant répertorié au bas de la liste, avec un astérisque (*) à côté de son nom.
Exclure un participant de la conférence	Lorsque vous affichez la liste, surlignez le nom du participant, puis appuyez sur <b>Suppr</b> .
Abandonner le dernier interlocuteur à avoir rejoint la conférence	Lorsque la liste des participants à la conférence est affichée, appuyez sur <b>SupDerA</b> . Vous ne pouvez exclure des participants que si vous êtes celui ou celle qui a démarré la conférence téléphonique.
Vérifier si une conférence téléphonique est sécurisée	Recherchez l'icône  ou  après Conférence, sur l'écran du téléphone.
Vérifier qu'un participant appelle depuis un téléphone sécurisé	Recherchez l'icône  ou  à côté du nom du participant sur l'écran du téléphone.
Ajouter d'autres participants	Reportez-vous à <a href="#">Utilisation de conférences page 25</a> .

# Gestion avancée des appels

Les tâches de gestion avancée des appels comprennent des fonctions spéciales que votre administrateur système peut configurer sur votre téléphone, en fonction de vos besoins en matière de gestion des appels et de votre environnement de travail.

## Numérotation abrégée



La numérotation abrégée permet de passer un appel en saisissant un code ou en sélectionnant un élément sur l'écran du téléphone. Selon sa configuration, votre téléphone peut prendre en charge plusieurs fonctions de numérotation abrégée :

- Boutons de numérotation abrégée
- Codes de numérotation abrégée
- Codes de carnet d'adresses personnel



### Remarque

- Pour pouvoir définir des numéros répertoriés et des codes à composer, vous devez avoir accès à vos pages Web Options utilisateur. Reportez-vous à [Utilisation des pages Web Options utilisateur page 54](#).
- Pour pouvoir définir des numéros abrégés de contacts personnels, vous devez accéder à la fonction Répertoire personnel. Reportez-vous à [Utilisation du répertoire personnel sur le téléphone page 50](#).
- Votre administrateur système peut également configurer des fonctions de numérotation abrégée à votre attention.

Pour...	Procédez comme suit :
Utiliser des numéros répertoriés	<ol style="list-style-type: none"> <li>1. Configurer des numéros répertoriés. Reportez-vous à <a href="#">Configuration de numéros abrégés sur le Web page 57</a>.</li> <li>2. Pour passer un appel, appuyez sur  ou sur , puis sélectionnez l'option de numérotation abrégée dans <b>Répertoires</b>.</li> </ol>
Utiliser un code à composer	<ol style="list-style-type: none"> <li>1. Définissez des codes de numérotation abrégée. Reportez-vous à <a href="#">Configuration de numéros abrégés sur le Web page 57</a>.</li> <li>2. Pour passer un appel, saisissez le code de numérotation abrégée correspondant, puis appuyez sur <b>NumAbr</b>.</li> </ol>

Pour...	Procédez comme suit :
Utiliser un code de carnet d'adresses personnel	<ol style="list-style-type: none"> <li>1. Créez une entrée de carnet d'adresses personnel et affectez-lui un numéro abrégé. Reportez-vous à <a href="#">Utilisation du répertoire personnel sur le Web page 55</a>.</li> <li>2. Pour passer un appel, accédez au service téléphonique basé sur des numéros abrégés de contacts personnels. Reportez-vous à <a href="#">Utilisation du répertoire personnel sur le téléphone page 50</a>.</li> </ol>

## Interception d'un appel redirigé sur votre téléphone

Grâce à cette fonction, vous pouvez répondre à un appel en sonnerie sur le téléphone d'un collègue en le redirigeant vers votre appareil. Elle peut être utile si vous êtes plusieurs à gérer les appels.

Pour...	Procédez comme suit :
Répondre à un appel qui est en sonnerie sur un autre poste faisant partie de votre groupe de prise d'appel	<ol style="list-style-type: none"> <li>1. Procédez comme suit : <ul style="list-style-type: none"> <li>- Si la touche <b>Intrcpt</b> est disponible, appuyez dessus.</li> <li>- Dans le cas contraire, décrochez le combiné pour qu'elle s'affiche, puis appuyez sur <b>Intrcpt</b>.</li> </ul> <p>Si votre téléphone prend en charge l'interception automatique des appels, vous êtes connecté à l'appel.</p> </li> <li>2. Si le téléphone sonne, appuyez sur <b>Répond.</b> pour vous connecter à l'appel.</li> </ol>
Répondre à un appel en sonnerie sur un autre poste qui ne fait pas partie de votre groupe	<ol style="list-style-type: none"> <li>1. Procédez comme suit : <ul style="list-style-type: none"> <li>- Si la touche <b>GrpIntr</b> est disponible, appuyez dessus.</li> <li>- Dans le cas contraire, décrochez le combiné pour qu'elle s'affiche, puis appuyez sur <b>GrpIntr</b>.</li> </ul> </li> <li>2. Saisissez le code du groupe de prise d'appel. Si votre téléphone prend en charge l'interception automatique des appels, vous êtes connecté à l'appel.</li> <li>3. Si le téléphone sonne, appuyez sur <b>Répond.</b> pour vous connecter à l'appel.</li> </ol>
Répondre à un appel en sonnerie sur un autre poste de votre groupe ou sur celui d'un groupe associé	<ol style="list-style-type: none"> <li>1. Procédez comme suit : <ul style="list-style-type: none"> <li>- Si la touche <b>AGrpIntr</b> est disponible, appuyez dessus.</li> <li>- Dans le cas contraire, décrochez le combiné pour qu'elle s'affiche, puis appuyez sur <b>AGrpIntr</b>.</li> </ul> <p>Si votre téléphone prend en charge l'interception automatique des appels, vous êtes connecté à l'appel.</p> </li> <li>2. Si le téléphone sonne, appuyez sur <b>Répond.</b> pour vous connecter à l'appel.</li> </ol>

## Conseils

- Selon la configuration du téléphone, vous pouvez recevoir un signal sonore et/ou visuel à propos d'un appel vers votre groupe de prise d'appel.
- Lorsque vous appuyez sur **Intrcpt** et sur **GrpIntr** vous êtes connecté à l'appel qui sonne depuis plus longtemps.
- Lorsque vous appuyez sur **AGrpIntr**, vous êtes connecté à l'appel du groupe de prise d'appel ayant le niveau de priorité le plus élevé.

## Stockage et récupération d'appels parqués

Si vous souhaitez stocker un appel, vous pouvez le parquer pour qu'une autre personne et vous puissiez le récupérer sur un autre téléphone du système Cisco Unified Communications Manager (par exemple, le téléphone du bureau d'un collègue ou celui d'une salle de conférence). Vous pouvez parquer un appel en utilisant les méthodes suivantes.

- **Parcage d'appels** : appuyez sur la touche dynamique **Parquer** pour stocker l'appel. Le téléphone affiche le numéro de parcage où le système a stocké l'appel. Vous devez enregistrer ce numéro et utiliser le même pour récupérer l'appel.
- **Parcage d'appels dirigés** : utilisez la touche dynamique **Trnsfer** pour diriger l'appel vers un numéro disponible de parcage (abrégé ou non). Pour récupérer ensuite l'appel, vous devez composer le préfixe de récupération du parcage, puis le numéro abrégé ou non.

Pour...	Procédez comme suit :
Stocker un appel actif à l'aide de la fonction de parcage d'appels	<ol style="list-style-type: none"> <li>1. Au cours d'un appel, appuyez sur <b>Parquer</b> (Vous pouvez avoir à appuyer d'abord sur la touche dynamique <b>autres</b>.)</li> <li>2. Notez le numéro de parcage d'appels qui s'affiche à l'écran du téléphone.</li> <li>3. Raccrochez.</li> </ol>
Récupérer un appel parqué	Saisissez le numéro de parcage sur tout téléphone IP Cisco Unified du réseau pour vous connecter à l'appel.
Diriger et stocker un appel actif vers un numéro de parcage d'appels dirigés	<ol style="list-style-type: none"> <li>1. Au cours d'un appel, appuyez sur <b>Trnsfer</b>.</li> <li>2. Sélectionnez un numéro abrégé affecté à un numéro de parcage d'appels dirigés ou composez le numéro complet.</li> <li>3. Appuyez de nouveau sur <b>Trnsfer</b> pour valider le stockage du numéro.</li> </ol>
Récupérer un appel parqué depuis un numéro de parcage d'appels dirigés	Depuis un téléphone IP Cisco Unified de votre réseau, saisissez le préfixe de récupération et le numéro de parcage d'appels dirigés. Autre possibilité : après avoir saisi le préfixe, sélectionnez le numéro abrégé de parcage d'appels dirigés pour prendre l'appel.

## Conseil

Vous disposez d'un délai limité pour récupérer l'appel parqué avant qu'il ne recommence à sonner sur le poste auquel il était destiné à l'origine. Contactez votre administrateur système pour en savoir plus.

## Déconnexion de groupes de recherche

Si votre entreprise reçoit un grand nombre d'appels entrants, vous pouvez être membre d'un groupe de recherche. Un groupe de recherche inclut une série de numéros de répertoire partageant la charge des appels entrants. Lorsque le premier numéro de répertoire du groupe de recherche est occupé, le système recherche le numéro de répertoire suivant disponible dans le groupe et dirige les appels vers ce téléphone.

Lorsque vous vous éloignez du téléphone, vous pouvez vous déconnecter des groupes de recherche pour que le téléphone ne sonne pas.

Pour...	Procédez comme suit :
Vous déconnecter des groupes de recherche pour bloquer temporairement les appels des groupes de recherche	Appuyez sur <b>Groupmt</b> . L'écran du téléphone affiche Déconnecté du grpe rech.
Vous connecter pour recevoir des appels des groupes de recherche	Appuyez sur <b>ConG</b> .

## Conseil

Le fait de se déconnecter des groupes de recherche n'empêche pas les appels d'autres groupes de sonner sur votre téléphone.

## Utilisation d'une ligne partagée

Votre administrateur système peut vous demander d'utiliser une ligne partagée si vous :

- avez plusieurs téléphones et que vous souhaitez avoir le même numéro pour tous ;
- partagez des tâches de gestion d'appels avec des collègues ;
- gérez des appels pour le compte d'un manager.



## Présentation des lignes partagées

### Icône Utilisé à distance

L'icône Utilisé à distance  s'affiche lorsqu'un appel est en cours sur un autre téléphone avec lequel vous partagez la ligne. Vous pouvez passer et recevoir des appels normalement sur une ligne partagée, même si l'icône Utilisé à distance s'affiche.

### Partage des informations relatives aux appels et insertion

Les téléphones qui partagent une ligne affichent des informations concernant les appels passés et reçus sur la ligne partagée. Ces informations peuvent inclure l'ID de l'appelant et la durée de l'appel. (Reportez-vous à [Confidentialité page 33](#) pour connaître les exceptions.)

Lorsque les informations relatives aux appels sont visibles, vous et vos collègues qui partagez une ligne pouvez vous joindre à des appels à l'aide de la fonction **Insert** ou **InsConf**. Reportez-vous à [Utilisation de l'insertion pour vous ajouter à un appel sur une ligne partagée page 33](#).

### Confidentialité

Si vous ne souhaitez pas que les collègues qui partagent votre ligne puissent afficher les informations concernant vos appels, activez la fonction de confidentialité. Ainsi, ils ne peuvent pas se connecter à vos appels. Reportez-vous à [Procédure pour empêcher d'autres personnes d'afficher un appel sur une ligne partagée ou de s'y joindre page 34](#).



---

**Remarque** Le nombre maximum d'appels pris en charge sur une ligne partagée varie selon les téléphones.

---

## Utilisation de l'insertion pour vous ajouter à un appel sur une ligne partagée

Vous pouvez utiliser les fonctions d'insertion (InsConf et Inser.) pour vous ajouter à des appels sur votre ligne partagée. (Les appels ne doivent pas être confidentiels. Reportez-vous à [Utilisation d'une ligne partagée page 32](#).)

## Présentation des fonctions d'insertion

### InsConf et Inser.

Selon la configuration de votre téléphone, vous pouvez vous connecter à un appel sur une ligne partagée à l'aide de la fonction InsConf ou Inser.

- InsConf transforme l'appel en conférence téléphonique standard et permet ainsi d'ajouter de nouveaux participants. (Reportez-vous à [Établissement de conférences téléphoniques page 25](#) pour plus d'informations sur les conférences standard.)
- Inser. permet de vous ajouter à l'appel mais ne le transforme pas en conférence téléphonique et ne permet pas d'y ajouter de nouveaux participants.

## Utilisation des fonctions d'insertion

Le tableau ci-dessous décrit la façon d'utiliser les fonctions d'insertion (Insert ou InsConf) pour vous ajouter à un appel sur une ligne partagée.

Pour..	Procédez comme suit :
Savoir si la ligne partagée est en cours d'utilisation	Recherchez l'icône Utilisé à distance  .
Vous ajouter à un appel sur une ligne partagée	<ol style="list-style-type: none"><li>1. Mettez en surbrillance un appel utilisé à distance.</li><li>2. Appuyez sur Insert. (Il se peut que vous deviez au préalable appuyer sur la touche dynamique autres).</li></ol> Les autres interlocuteurs entendent un bip leur annonçant votre présence.
Afficher la liste des participants à la conférence (si vous avez utilisé InsConf)	Reportez-vous à <a href="#">Affichage ou suppression de participants à une conférence page 28</a> .

### Conseils

- Lorsque vous vous insérez à un appel, les autres participants entendent un bip annonçant votre présence. Avec InsConf, les autres participants entendent une courte interruption audio, et l'écran du téléphone change pour afficher les détails de la conférence.
- Si la fonction Confidentialité est activée sur un téléphone qui utilise la ligne partagée, les informations concernant l'appel et les touches dynamiques d'insertion n'apparaissent pas sur les autres téléphones qui partagent la ligne.
- Lorsque vous vous connectez à un appel à l'aide de la touche **Insert**, vous pouvez en être déconnecté s'il est mis en attente, transféré ou transformé en conférence téléphonique.

## Procédure pour empêcher d'autres personnes d'afficher un appel sur une ligne partagée ou de s'y joindre

Le cas échéant, vous pouvez utiliser la fonction de confidentialité pour empêcher les personnes membres de votre ligne partagée d'afficher vos appels ou de s'y joindre.

Pour..	Procédez comme suit :
Empêcher d'autres personnes d'afficher ou de joindre vos appels sur une ligne partagée	<ol style="list-style-type: none"><li>1. Appuyez sur <b>autres &gt; Confidential</b>.</li><li>2. Pour vérifier que la fonction de confidentialité est activée, recherchez l'icône correspondante  à côté de la mention « Confidential » sur l'écran du téléphone.</li></ol>

Pour...	Procédez comme suit :
Autoriser les autres personnes à afficher ou à se connecter à vos appels sur une ligne partagée	<ol style="list-style-type: none"> <li>1. Appuyez sur <b>autres</b> &gt; <b>Confidentiel</b>.</li> <li>2. Pour vérifier que la fonction de confidentialité est désactivée, recherchez l'icône correspondante  à côté de « Confidentiel » sur l'écran du téléphone.</li> </ol>

### Conseil



Si vous partagez la ligne avec un téléphone dont la fonction de confidentialité est activée, vous pouvez passer et recevoir des appels normalement sur la ligne partagée.

## Émission et réception d'appels sécurisés

Selon la configuration de votre système téléphonique choisie par l'administrateur système, votre téléphone peut prendre en charge la fonction d'émission et de réception d'appels sécurisés.

Votre téléphone peut prendre en charge les types d'appels suivants.

- Appel *authentifié* : l'identité de tous les téléphones participant à l'appel a été vérifiée.
- Appel *chiffré* : le téléphone reçoit et transmet des données audio chiffrées (votre conversation) sur le réseau IP Cisco. Les appels chiffrés sont également authentifiés.
- Appel *non sécurisé* : au moins un des téléphones participant à l'appel ou la connexion ne prennent pas en charge ces fonctions de sécurité, ou il n'est pas possible de vérifier l'identité des propriétaires des téléphones.

Pour...	Procédez comme suit :
Contrôler le niveau de sécurité d'un appel ou d'une conférence	<p>Regardez si l'une des icônes de sécurité suivantes apparaît en haut à droite de la zone d'activité des appels, en regard de l'indicateur de durée d'appel :</p> <ul style="list-style-type: none"> <li> Appel ou conférence authentifié(e)</li> <li> Appel ou conférence chiffré(e)</li> <li> Appel ou conférence non sécurisé(e)</li> </ul>
Déterminer s'il est possible de passer des appels sécurisés au sein de votre société	Contactez votre administrateur système.



### Remarque

Des interactions, des restrictions et des limites affectent l'exécution des fonctions de sécurité de votre téléphone. Pour en savoir plus, contactez votre administrateur système.

## Suivi des appels suspects

(uniquement sur les téléphones SCCP).

Si vous faites l'objet d'appels suspects ou malveillants, votre administrateur système peut ajouter la fonction d'identification de ces communications (IDAM) à votre téléphone. Cette fonction permet d'identifier un appel actif comme suspect, ce qui lance une série de messages automatiques de suivi et de notification.

Pour...	Procédez comme suit :
Informez votre administrateur système d'un appel suspect ou malveillant	Appuyez sur IDAM. Vous entendez une tonalité et le message « MAL réussie » s'affiche sur votre téléphone.

## Donner la priorité aux appels critiques

(uniquement sur les téléphones SCCP).

Dans certains environnements spécialisés, tels que des bureaux de l'Armée ou de l'État, il se peut que vous ayez besoin de passer et de recevoir des appels urgents ou critiques. Si vous avez besoin de ce traitement spécialisé des appels, votre administrateur système peut ajouter une fonction de préséance et de préemption à plusieurs niveaux (MLPP) sur votre téléphone.

Gardez ces définitions à l'esprit :

- La *préséance* indique la priorité associée à un appel.
- La *préemption* est le processus qui permet de mettre fin à un appel en cours dont la priorité est inférieure et, parallèlement, d'accepter un appel de priorité supérieure qui est envoyé vers votre téléphone.

Si vous...	Procédez comme suit :
Souhaitez pouvoir choisir le niveau de priorité (préséance) d'un appel sortant	Contactez votre administrateur système pour obtenir la liste des numéros de préséance correspondant aux appels.
Souhaitez passer un appel prioritaire (qui a la préséance)	Saisissez le numéro d'accès MLPP (que vous a fourni votre administrateur système), puis le numéro de téléphone.
Entendez une sonnerie différente (plus rapide que d'habitude) ou une tonalité d'attente spéciale	Vous recevez un appel prioritaire (qui a la préséance). Une icône MLPP s'affiche sur l'écran de votre téléphone pour indiquer le niveau de priorité de l'appel.



Si vous...	Procédez comme suit :
Souhaitez afficher le niveau de priorité d'un appel	<p>Recherchez une icône MLPP sur l'écran de votre téléphone :</p> <ul style="list-style-type: none"> <li>▪ Appel prioritaire</li> <li>▣ Appel d'importance moyenne (immédiat)</li> <li>▣ Appel très important (rapide)</li> <li>▣ Appel de la plus haute importance (suppression rapide) ou appel prioritaire</li> </ul> <p>Les appels les plus importants s'affichent en haut de la liste des appels. Si aucune icône MLPP n'apparaît, l'appel est un appel normal (routine).</p>
Souhaitez accepter un appel plus important	Répondez normalement à l'appel. Le cas échéant, mettez d'abord fin à l'appel en cours.
Entendez une tonalité continue qui interrompt votre appel	Cela signifie que vous ou votre interlocuteur recevez un appel qui est prioritaire sur l'appel en cours. Raccrochez immédiatement pour permettre à l'appel plus important de sonner sur votre téléphone.

## Conseils

- Lorsque vous passez ou recevez un appel compatible MLPP, vous entendez une sonnerie et une tonalité d'attente spéciales, différentes des sonnerie et tonalité standard.
- Si vous saisissez un numéro d'accès MLPP incorrect, un message vocal vous en avertit.
- Un appel MLPP reste prioritaire lorsque vous :
  - le mettez en attente ;
  - le transférez ;
  - l'ajoutez à une conférence à trois ;
  - y répondez par interception.
- MLPP est prioritaire sur NPD (Ne pas déranger).

# Utilisation de la fonction de mobilité de poste de Cisco

La fonction de mobilité de poste de Cisco (EM) permet de configurer temporairement un téléphone IP Cisco Unified comme étant le vôtre. Lorsque vous vous connectez à EM, le téléphone adopte votre profil utilisateur, vos lignes téléphoniques, fonctions, services établis et paramètres Web. Seul l'administrateur système peut configurer la mobilité de poste.

Pour...	Procédez comme suit :
Vous connecter au service EM	<ol style="list-style-type: none"><li>1. Appuyez sur , puis sélectionnez <b>Services &gt; Service de mobilité de poste</b> (le nom de la fonction peut varier).</li><li>2. Saisissez votre ID utilisateur et votre PIN (fournis par votre administrateur système).</li><li>3. Si vous y êtes invité, sélectionnez un profil de périphérique.</li></ol>
Vous déconnecter du service EM	<ol style="list-style-type: none"><li>1. Appuyez sur , puis sélectionnez <b>Services &gt; Service de mobilité de poste</b> (le nom de la fonction peut varier).</li><li>2. Lorsque vous êtes invité à vous déconnecter, appuyez sur <b>Oui</b>.</li></ol>

## Conseils

- Vous êtes automatiquement déconnecté de la mobilité de poste au bout d'un certain temps. C'est l'administrateur système qui détermine ce délai.
- Les modifications que vous apportez à votre profil de mobilité de poste dans les pages Web Options utilisateur sont prises en compte immédiatement si vous êtes connecté à la fonction de mobilité de poste. Sinon, elles ne sont prises en compte qu'à votre prochaine connexion.
- Les modifications que vous apportez à votre téléphone dans les pages Web Options utilisateur sont prises en compte immédiatement si vous vous déconnectez. Sinon, elles ne sont prises en compte qu'à votre prochaine déconnexion.
- Les paramètres locaux réglables sur le téléphone ne sont pas enregistrés dans votre profil de mobilité de poste.

## Gestion des appels professionnels à l'aide d'un seul numéro de téléphone

Lorsque les fonctions de connexion et d'accès vocal mobiles sont installées, vous pouvez utiliser votre téléphone portable pour gérer les appels associés au numéro de votre téléphone de bureau. Un *téléphone intelligent* est un mobile doté des fonctions d'un PC (navigateur Web, e-mail, carnet d'adresses, agenda, etc.).

Pour...	Procédez comme suit :
Configurer la connexion mobile	Utilisez les pages Web Options utilisateur pour configurer les destinations distantes et créer des listes d'accès destinées à autoriser ou à bloquer les appels depuis des numéros spécifiques. Reportez-vous à <a href="#">Configuration des téléphones et des listes d'accès pour la connexion mobile page 61</a> .
Répondre à un appel sur votre téléphone portable	Reportez-vous à <a href="#">Réponse à un appel page 17</a> .
Faire basculer un appel en cours entre votre téléphone de bureau et un téléphone portable	Reportez-vous à <a href="#">Transfert d'un appel en cours vers un autre téléphone page 20</a> .
Mettre en attente un appel pris sur un téléphone intelligent	<ol style="list-style-type: none"> <li>1. Sur le téléphone intelligent, appuyez sur la touche dynamique <i>d'attente d'appel professionnel</i> (le nom de la fonction peut varier). Votre interlocuteur est mis en attente.</li> <li>2. Sur le téléphone intelligent, appuyez sur la touche dynamique <i>Reprise</i> (le nom de la fonction peut varier). Reportez-vous à <a href="#">Transfert d'un appel en cours vers un autre téléphone page 20</a>.</li> </ol>
Transférer vers un autre numéro un appel pris sur un téléphone intelligent	<ol style="list-style-type: none"> <li>1. Sur le téléphone intelligent, appuyez sur la touche dynamique de <i>transfert d'appel professionnel</i> (le nom de la fonction peut varier).</li> <li>2. Composez le code d'accès de votre entreprise destiné à transférer les appels et ainsi à effectuer un nouvel appel. Votre interlocuteur est mis en attente.</li> <li>3. Appuyez sur la touche dynamique de <i>transfert d'appel professionnel</i> pour effectuer le transfert.</li> </ol>
Établir une conférence téléphonique depuis un appel pris sur un téléphone intelligent	<ol style="list-style-type: none"> <li>1. Sur le téléphone intelligent, appuyez sur la touche dynamique de <i>conférence professionnelle</i> (le nom de la fonction peut varier).</li> <li>2. Composez le code d'accès d'entreprise destiné à établir des conférences et ainsi à effectuer un nouvel appel. Votre interlocuteur est mis en attente.</li> <li>3. Appuyez sur la touche dynamique de <i>conférence professionnelle</i> pour terminer la configuration et y faire participer les deux appelants.</li> </ol>

Pour...	Procédez comme suit :
Obtenir la fonction d'accès vocal mobile	<ol style="list-style-type: none"> <li>1. Composez le numéro d'accès vocal mobile qui vous a été attribué depuis n'importe quel téléphone.</li> <li>2. Saisissez le numéro depuis lequel vous appelez, si vous y êtes invité, et votre PIN.</li> </ol>
Activer la connexion mobile depuis votre téléphone portable	<ol style="list-style-type: none"> <li>1. Composez le numéro d'accès vocal mobile qui vous a été attribué.</li> <li>2. Saisissez le numéro de votre téléphone portable, si vous y êtes invité, et votre PIN.</li> <li>3. Appuyez sur <b>2</b> pour activer la connexion mobile.</li> <li>4. Choisissez d'activer la connexion mobile pour tous les téléphones configurés ou pour un seul. <ul style="list-style-type: none"> <li>- Tous les téléphones : saisissez <b>2</b>.</li> <li>- Un seul téléphone : saisissez <b>1</b>, le numéro de destination distante à ajouter, puis <b>#</b>.</li> </ul> </li> </ol>
Émettre un appel depuis votre téléphone portable	Reportez-vous à <a href="#">Établissement d'un appel : options supplémentaires page 15</a> .
Désactiver la connexion mobile depuis votre téléphone portable	<ol style="list-style-type: none"> <li>1. Composez le numéro d'accès vocal mobile qui vous a été attribué.</li> <li>2. Saisissez le numéro de votre téléphone portable, si vous y êtes invité, et votre PIN.</li> <li>3. Appuyez sur <b>3</b> pour désactiver la connexion mobile.</li> <li>4. Choisissez de désactiver la connexion mobile pour tous les téléphones configurés ou pour un seul. <ul style="list-style-type: none"> <li>- Tous les téléphones : saisissez <b>2</b>.</li> <li>- Un seul téléphone : saisissez <b>1</b>, le numéro de destination distante à supprimer, puis <b>#</b>.</li> </ul> </li> </ol>

## Conseils

- En cas d'accès vocal mobile, vous devez saisir le numéro depuis lequel vous appelez, en plus du PIN, si l'une des conditions suivantes s'applique :
  - Le numéro depuis lequel vous appelez n'est pas l'une de vos destinations distantes.
  - Le numéro est bloqué par votre opérateur ou vous (affiché comme étant inconnu).
  - Le numéro ne se présente pas exactement de la même manière dans la base de données Cisco Unified Communications Manager. Par exemple : votre numéro est le 510-666-9999 (ou 408-999-6666) mais la base de données contient 666-9999 (ou 1-408-999-6666).
- Si vous faites une erreur dans la saisie des informations demandées telles que le numéro de téléphone portable ou le PIN trois fois de suite, vous ne disposez plus de la fonction d'accès vocal mobile et vous restez bloqué pendant une certaine durée. Pour toute assistance, contactez votre administrateur système.



# Utilisation d'un combiné, d'un casque ou d'un haut-parleur

Les téléphones IP Cisco Unified 7906G et 7911G disposent chacun d'un haut-parleur pour l'écoute mains libres. Le haut-parleur permet uniquement d'écouter les conversations. Si vous voulez prendre part à une conversation, vous devez utiliser le combiné.

Vous pouvez utiliser le haut-parleur de deux manières, selon la façon dont votre administrateur système a configuré votre téléphone. L'une des fonctions suivantes peut être configurée sur votre téléphone, mais pas les deux :

- Écoute coll.
- Moniteur (par défaut)

## Utilisation de la fonction Écoute coll.

Le tableau suivant vous indique comment utiliser la fonction Écoute coll.

Pour..	Procédez comme suit :
Utiliser le combiné	Soulevez-le pour décrocher. Remettez-le en place pour raccrocher.
Parler dans le combiné et écouter en même temps via le haut-parleur (Écoute coll.)	Appuyez sur <b>ÉcColl</b> . <b>Remarque</b> La fonction Écoute coll. doit être activée par votre administrateur système pour que la touche dynamique <b>ÉcColl</b> . s'affiche.
Désactiver la fonction Écoute coll. et utiliser le combiné	Appuyez sur <b>ÉCInact</b> .
Raccrocher après avoir utilisé la fonction Écoute coll.	Appuyez sur <b>FinApp</b> . ou raccrochez.
Régler le volume d'un appel	<b>Remarque</b> La fonction Écoute coll. permet de régler uniquement le volume du haut-parleur et non celui du combiné.  Appuyez sur le bouton d'augmentation ou de diminution du <b>volume</b> au cours d'un appel ou lorsque vous entendez une tonalité.  Appuyez sur <b>Enreg</b> . pour que le volume soit le même lors de vos prochains appels.

# Utilisation de la fonction Moniteur

Le tableau suivant vous indique comment utiliser la fonction Moniteur.

<b>Pour...</b>	<b>Procédez comme suit :</b>
Utiliser le combiné	Soulevez-le pour décrocher. Remettez-le en place pour raccrocher.
Écouter un appel à l'aide du haut-parleur	Appuyez sur <b>Monit.</b> , puis raccrochez le combiné. Vous serez en mesure d'entendre la conversation, mais vous ne pourrez pas y prendre part. <b>Remarque</b> Les touches dynamiques <b>Monit.</b> et <b>MonInact</b> ne sont pas disponibles lorsque la fonction Écoute coll. est activée.
Désactiver le haut-parleur et utiliser le combiné	Décrochez le combiné ou appuyez sur <b>MonInact</b> . <b>Remarque</b> Les touches dynamiques <b>Monit.</b> et <b>MonInact</b> ne sont pas disponibles lorsque la fonction Écoute coll. est activée.
Désactiver le haut-parleur et raccrocher	Appuyez sur <b>FinApp</b> .
Régler le volume du haut-parleur lors d'un appel	Appuyez sur le bouton d'augmentation ou de diminution du <b>volume</b> au cours d'un appel ou lorsque vous entendez une tonalité. Appuyez sur <b>Enreg.</b> pour que le volume soit le même lors de vos prochains appels.

## Conseils

- Si l'administrateur système a désactivé le haut-parleur sur votre téléphone, vous n'aurez pas accès aux touches dynamiques **ÉcColl.**, **ÉCInact**, **Monit.** et **MonInact**. Vous devez décrocher le combiné pour pouvoir passer et surveiller des appels.
- Le bouton **Volume** permet de modifier le volume du combiné ou du haut-parleur, selon le périphérique utilisé. En modes Écoute coll. et Moniteur, le réglage du volume affecte le volume du haut-parleur et non celui du combiné.

**Remarque**

Si vous devez modifier le paramètre large bande du combiné (si vous changez par exemple de combiné), appuyez sur , puis sélectionnez **Paramètres > Préférences utilisateur > Préférences audio > Combiné large bande**. Si le paramètre Combiné large bande apparaît en grisé, vous ne pouvez pas le modifier.

Assurez-vous auprès de l'administrateur que votre système téléphonique est bien configuré pour le mode large bande. Si tel n'est pas le cas, vous risquez de ne pas pouvoir détecter de sensibilité audio supplémentaire, même en utilisant un combiné large bande. Pour plus d'informations, reportez-vous à la documentation fournie avec le combiné ou demandez conseil à votre administrateur système.

## Utilisation et obtention d'un casque

Pour utiliser un casque, vous devez déconnecter le combiné et connecter un casque sur le port Combiné.

Si vous connectez un casque à la prise du combiné, veillez à désactiver auparavant le paramètre Combiné large bande. Sélectionnez **Préférences utilisateur > Préférences audio > Combiné large bande**.

**Remarque**

Si le paramètre Combiné large bande apparaît en grisé, il est modifiable par l'administrateur système et non par l'utilisateur.

Pour plus d'informations sur l'achat d'un casque, reportez-vous à [Informations relatives au casque page 8](#). Vous pourriez avoir besoin d'un amplificateur externe : cela dépend des recommandations du fabricant de casques. Pour en savoir plus, reportez-vous à la documentation produit du fabricant.

## Utilisation de la fonction Réponse automatique

Lorsque la fonction Réponse automatique est activée, votre téléphone répond automatiquement aux appels entrants après quelques sonneries. Votre administrateur système peut configurer cette fonction de manière à ce que ce soit le haut-parleur qui prenne les appels. Toutefois, le haut-parleur permet uniquement de surveiller l'appel. Pour parler à l'appelant, vous devez décrocher le combiné.

**Conseil**

En mode NPD, la fonction Réponse automatique est désactivée.

# Modification des paramètres du téléphone

Vous pouvez personnaliser votre téléphone IP Cisco Unified en réglant la sonnerie, l'image d'arrière-plan et d'autres paramètres.

## Personnalisation des sonneries et des indicateurs de message

Vous pouvez personnaliser la façon dont votre téléphone vous signale un appel entrant ou un nouveau message vocal. Vous pouvez également régler le volume de la sonnerie de votre téléphone.

Pour...	Procédez comme suit :
Changer de sonnerie	<ol style="list-style-type: none"><li>1. Appuyez sur , puis sélectionnez <b>Paramètres &gt; Préférences utilisateur &gt; Sonneries</b>.</li><li>2. Sélectionnez une sonnerie, puis appuyez sur <b>Écouter</b> pour en écouter un extrait.</li><li>3. Appuyez sur <b>Enreg.</b> pour valider le choix de la sonnerie ou sur <b>Annuler</b>.</li></ol>
Modifier le mode de sonnerie (clignotement seulement, une sonnerie, bip seulement, etc.)	<p>Connectez-vous à vos pages Web Options utilisateur. (Reportez-vous à <a href="#">Accès à vos pages Web Options utilisateur page 54.</a>)</p> <ol style="list-style-type: none"><li>1. Connectez-vous à vos pages Web Options utilisateur. (Reportez-vous à <a href="#">Accès à vos pages Web Options utilisateur page 54.</a>)</li><li>2. Accédez à vos paramètres de mode de sonnerie. (Reportez-vous à <a href="#">Contrôle des paramètres de ligne sur le Web page 60.</a>)</li></ol> <p><b>Remarque</b> Votre administrateur système devra peut-être activer ce paramètre pour que vous puissiez y accéder.</p>
Régler le volume de la sonnerie du téléphone	Appuyez sur le bouton Volume lorsque le combiné est raccroché. Le nouveau volume de la sonnerie est automatiquement enregistré.

Pour...	Procédez comme suit :
Modifier la façon dont le témoin lumineux de votre combiné signale les messages vocaux	<ol style="list-style-type: none"> <li>1. Connectez-vous à vos pages Web Options utilisateur. (Reportez-vous à <a href="#">Accès à vos pages Web Options utilisateur page 54.</a>)</li> <li>2. Choisissez <b>Modification du comportement de votre Indicateur de messages en attente...</b></li> <li>3. Accédez à vos paramètres d'indicateur de message. (Reportez-vous à <a href="#">Contrôle des paramètres de ligne sur le Web page 60.</a>)</li> </ol> <p><b>Remarque</b> Généralement, la politique par défaut du système est d'indiquer un nouveau message vocal en affichant un témoin fixe sur la bande lumineuse du combiné.</p>

## Personnalisation de l'écran du téléphone

Vous avez la possibilité de régler les paramètres de l'écran du téléphone.





Pour...	Procédez comme suit :
Modifier l'image d'arrière-plan	<ol style="list-style-type: none"> <li>1. Appuyez sur , puis sélectionnez <b>Paramètres &gt; Préférences utilisateur &gt; Images d'arrière-plan.</b></li> <li>2. Faites défiler les images disponibles, puis appuyez sur <b>Sélect.</b> pour en choisir une.</li> <li>3. Appuyez sur <b>Aperçu</b> pour afficher une vue plus grande de l'image d'arrière-plan.</li> <li>4. Appuyez sur <b>Quitter</b> pour retourner au menu de sélection.</li> <li>5. Appuyez sur <b>Enreg.</b> pour accepter la nouvelle image ou sur <b>Annuler.</b></li> </ol>
Modifier la langue utilisée sur l'écran du téléphone	<ol style="list-style-type: none"> <li>1. Connectez-vous à vos pages Web Options utilisateur. (Reportez-vous à <a href="#">Accès à vos pages Web Options utilisateur page 54.</a>)</li> <li>2. Accédez à vos paramètres utilisateur. (Reportez-vous à <a href="#">Contrôle des paramètres utilisateur sur le Web page 59.</a>)</li> </ol>
Changer le libellé de ligne	<ol style="list-style-type: none"> <li>1. Connectez-vous à vos pages Web Options utilisateur. (Reportez-vous à <a href="#">Accès à vos pages Web Options utilisateur page 54.</a>)</li> <li>2. Accédez à vos paramètres de libellé de ligne. (Reportez-vous à <a href="#">Contrôle des paramètres de ligne sur le Web page 60.</a>)</li> </ol>



# Utilisation des journaux d'appels et des répertoires



Cette section vous explique comment utiliser les journaux d'appels et les répertoires. Pour y accéder, appuyez sur , puis sélectionnez **Répertoires**.

## Utilisation des journaux d'appels

Votre téléphone gère des journaux pour les appels en absence, passés et reçus.

<b>Pour...</b>	<b>Procédez comme suit :</b>
Afficher vos journaux d'appels	Appuyez sur  , puis sélectionnez <b>Répertoires &gt; Appels en absence, Appels composés ou Appels reçus</b> . Chacun contient jusqu'à 100 enregistrements. Pour afficher une liste partielle, mettez-la en surbrillance, puis appuyez sur <b>EditNum</b> .
Afficher les détails concernant un enregistrement d'appel unique	<ol style="list-style-type: none"><li>1. Sélectionnez , puis <b>Répertoires &gt; Appels en absence, Appels composés ou Appels reçus</b>.</li><li>2. Mettez en surbrillance un enregistrement d'appel.</li><li>3. Appuyez sur <b>Détails</b>. Cette opération permet d'afficher des informations, telles que le numéro de l'appelé, le numéro de l'appelant, l'heure du jour et la durée de l'appel (uniquement pour les appels passés et reçus).</li></ol>
Effacer l'ensemble des enregistrements d'appels de tous les journaux d'appels	Appuyez sur  , sélectionnez <b>Répertoires</b> , puis appuyez sur <b>Effacer</b> .
Effacer tous les enregistrements d'appels d'un journal d'appels en particulier	<ol style="list-style-type: none"><li>1. Sélectionnez , puis <b>Répertoires &gt; Appels en absence, Appels composés ou Appels reçus</b>.</li><li>2. Mettez en surbrillance un enregistrement d'appel.</li><li>3. Appuyez sur <b>Effacer</b>. (Il se peut que vous deviez au préalable appuyer sur la touche dynamique <b>autres</b>).</li></ol>
Effacer un seul enregistrement d'appel	<ol style="list-style-type: none"><li>1. Sélectionnez , puis <b>Répertoires &gt; Appels en absence, Appels composés ou Appels reçus</b>.</li><li>2. Mettez en surbrillance un enregistrement d'appel.</li><li>3. Appuyez sur <b>Supprimer</b>.</li></ol>

Pour...	Procédez comme suit :
Composer un numéro à partir d'un journal d'appels (aucun autre appel n'est en cours)	<ol style="list-style-type: none"> <li>1. Appuyez sur , puis sélectionnez <b>Répertoires &gt; Appels en absence, Appels composés</b> ou <b>Appels reçus</b>.</li> <li>2. Mettez en surbrillance un enregistrement d'appel dans un journal.</li> </ol> <p><b>Remarque</b> Si la touche dynamique Détails s'affiche, l'appel représente l'entrée principale d'une communication à plusieurs interlocuteurs. Reportez-vous ci-dessous à <a href="#">Conseil</a>.</p> <ol style="list-style-type: none"> <li>3. Si vous devez modifier le numéro affiché, appuyez sur <b>EditNum</b>, puis sur &lt;&lt; ou &gt;&gt;. Pour supprimer le numéro, appuyez sur <b>EditNum</b> puis sur <b>Suppr.</b> (il se peut que vous deviez au préalable appuyer sur la touche dynamique <b>autres</b> pour accéder à <b>Suppr.</b>)</li> <li>4. Décrochez pour passer l'appel.</li> </ol>
Composer un numéro à partir d'un journal d'appels (avec un autre appel en cours)	<ol style="list-style-type: none"> <li>1. Appuyez sur , puis sélectionnez <b>Répertoires &gt; Appels en absence, Appels composés</b> ou <b>Appels reçus</b>.</li> <li>2. Mettez en surbrillance un enregistrement d'appel dans un journal.</li> </ol> <p><b>Remarque</b> Si la touche dynamique Détails s'affiche, l'appel représente l'entrée principale d'un appel à plusieurs interlocuteurs. Reportez-vous ci-dessous à <a href="#">Conseil</a>.</p> <ol style="list-style-type: none"> <li>3. Si vous devez modifier le numéro affiché, appuyez sur <b>EditNum</b>, puis sur &lt;&lt; ou &gt;&gt;. Pour supprimer le numéro, appuyez sur <b>EditNum</b> puis sur <b>Suppr.</b> (il se peut que vous deviez au préalable appuyer sur la touche dynamique <b>autres</b> pour accéder à <b>Suppr.</b>)</li> <li>4. Appuyez sur <b>Compos</b>.</li> <li>5. Appuyez sur l'un des boutons suivants pour traiter l'appel initial : <ul style="list-style-type: none"> <li>– <b>Attente</b> : met le premier appel en attente.</li> <li>– <b>Transfer</b> : transfère le premier interlocuteur vers le second et coupe votre communication. (Appuyez de nouveau sur ce bouton après avoir composé le numéro pour que l'opération soit effectuée.)</li> <li>– <b>Conf.</b> : établit une conférence téléphonique entre tous les interlocuteurs, vous y compris. (Appuyez de nouveau sur <b>Conf.</b> après avoir composé le numéro pour que l'opération soit effectuée.)</li> <li>– <b>FinApp.</b> : met fin au premier appel et compose le second.</li> </ul> </li> </ol>

Pour...	Procédez comme suit :
Passer un appel à partir d'une entrée d'URL dans un journal d'appels (sur les téléphones SIP uniquement)	<ol style="list-style-type: none"> <li>1. Sélectionnez , puis <b>Répertoires &gt; Appels en absence, Appels composés ou Appels reçus</b>.</li> <li>2. Mettez en surbrillance l'entrée d'URL à composer.</li> <li>3. Si vous devez modifier l'entrée, appuyez sur <b>EditNum</b>. L'icône  apparaît pour indiquer que vous pouvez commencer à modifier les caractères dans l'entrée d'URL.</li> <li>4. Appuyez sur <b>Compos</b>.</li> </ol>

## Conseil

(uniquement sur les téléphones SCCP).

Pour afficher l'enregistrement complet d'un appel à plusieurs interlocuteurs, appuyez sur **Détails**. L'enregistrement Détails affiche deux entrées pour chaque appel à plusieurs interlocuteurs en absence ou reçu. Les entrées apparaissent dans l'ordre chronologique inverse :

- La première entrée enregistrée est le nom ou le numéro du dernier appel à plusieurs interlocuteurs terminé, reçu sur votre téléphone.
- La seconde entrée enregistrée est le nom ou le numéro du premier appel à plusieurs interlocuteurs terminé, reçu sur votre téléphone.

## Composition depuis le répertoire



Selon la configuration de votre téléphone, celui-ci dispose peut-être de fonctions de répertoire d'entreprise et personnel :

- Le répertoire d'entreprise contient des contacts professionnels accessibles depuis votre téléphone. Il est configuré et géré par votre administrateur système.
- Le répertoire personnel est configurable et accessible depuis votre téléphone et vos pages Web Options utilisateur (le cas échéant). Le répertoire personnel comprend un carnet d'adresses personnel et des numéros abrégés personnels.
  - Le carnet d'adresses personnel est un répertoire contenant vos contacts personnels.
  - Les numéros abrégés sont des codes affectés aux entrées du carnet d'adresses personnel et permettent de composer les numéros rapidement.
  - Pour plus d'informations, reportez-vous à [Utilisation des pages Web Options utilisateur page 54](#).



## Utilisation du répertoire d'entreprise sur le téléphone

Le répertoire d'entreprise vous permet d'appeler vos collègues.

Pour...	Procédez comme suit :
Composer un numéro à partir d'un répertoire d'entreprise (aucun autre appel n'est en cours)	<ol style="list-style-type: none"> <li>1. Sélectionnez , puis <b>Répertoires &gt; Répertoire d'entreprise</b> (le nom exact de la fonction peut varier).</li> <li>2. Saisissez un nom complet ou partiel à l'aide du clavier, puis appuyez sur <b>Recher.</b></li> <li>3. Pour numéroter, sélectionnez le numéro dans la liste et décrochez le téléphone.</li> </ol>
Composer un numéro partir d'un répertoire d'entreprise (avec un autre appel en cours)	<ol style="list-style-type: none"> <li>1. Sélectionnez , puis <b>Répertoires &gt; Répertoire d'entreprise</b> (le nom exact de la fonction peut varier).</li> <li>2. Saisissez un nom complet ou partiel à l'aide du clavier, puis appuyez sur <b>Recher.</b></li> <li>3. Faites défiler la liste jusqu'au numéro souhaité, puis appuyez sur <b>Compos.</b></li> <li>4. Appuyez sur l'un des boutons suivants pour traiter l'appel initial : <ul style="list-style-type: none"> <li>– <b>Attente</b> : met le premier appel en attente.</li> <li>– <b>Transfer</b> : transfère le premier interlocuteur vers le second et coupe votre communication. (Appuyez de nouveau sur ce bouton après avoir composé le numéro pour que l'opération soit effectuée.)</li> <li>– <b>Conf.</b> : établit une conférence téléphonique entre tous les interlocuteurs, vous y compris. (Appuyez de nouveau sur <b>Conf.</b> après avoir composé le numéro pour que l'opération soit effectuée.)</li> <li>– <b>FinApp.</b> : met fin au premier appel et compose le second.</li> </ul> </li> </ol>

### Conseil

Utilisez le pavé numérique pour saisir des caractères sur l'écran du téléphone. Utilisez le bouton de navigation de votre téléphone pour passer d'un champ de saisie à un autre.

## Utilisation du répertoire personnel sur le téléphone

L'ensemble de fonctions du répertoire personnel comprend le carnet d'adresses personnel et les codes de numérotation abrégée. Cette section explique comment configurer et utiliser le répertoire personnel sur votre téléphone. Vous pouvez également vous reporter à [Utilisation du répertoire personnel sur le Web page 55](#).

Pour..	Procédez comme suit :
Accéder au répertoire personnel (pour le carnet d'adresses personnel et les codes de numérotation abrégée)	<ol style="list-style-type: none"><li>1. Sélectionnez , puis <b>Répertoires &gt; Répertoire personnel</b> (le nom exact de la fonction peut varier).</li><li>2. Saisissez votre ID utilisateur et votre PIN Cisco Unified Communications Manager, puis appuyez sur <b>Soumet</b>.</li></ol>
Effectuer une recherche d'entrée dans le carnet d'adresses personnel	<ol style="list-style-type: none"><li>1. Accédez au répertoire personnel, puis sélectionnez <b>Carnet d'adresses personnel</b>.</li><li>2. Saisissez des critères de recherche, puis appuyez sur <b>Soumet</b>.</li><li>3. <b>Préc.</b> et <b>Suivant</b> permettent de passer d'une liste à une autre.</li><li>4. Mettez en surbrillance la liste du carnet d'adresses personnel de votre choix, puis appuyez sur <b>Sélect</b>.</li></ol>
Composer un numéro à partir d'une entrée du carnet d'adresses personnel	<ol style="list-style-type: none"><li>1. Recherchez l'entrée.</li><li>2. Mettez l'entrée en surbrillance, puis appuyez sur <b>Sélect</b>.</li><li>3. Appuyez sur <b>Compos</b>. (il se peut que vous deviez au préalable appuyer sur la touche dynamique <b>autres</b> pour accéder à <b>Compos</b>.)</li><li>4. Saisissez le numéro de téléphone du participant.</li><li>5. Mettez en surbrillance le numéro à composer, puis appuyez sur <b>OK</b>.</li><li>6. Appuyez de nouveau sur <b>OK</b> pour composer le numéro.</li></ol>
Supprimer une entrée du carnet d'adresses personnel	<ol style="list-style-type: none"><li>1. Recherchez l'entrée.</li><li>2. Mettez en surbrillance l'entrée à supprimer, puis appuyez sur <b>Suppr</b>.</li><li>3. Appuyez sur <b>OK</b> pour confirmer la suppression.</li></ol>
Modifier une entrée du carnet d'adresses personnel	<ol style="list-style-type: none"><li>1. Recherchez l'entrée.</li><li>2. Mettez en surbrillance l'entrée à modifier, puis appuyez sur <b>Modif</b> pour modifier un nom ou une adresse e-mail.</li><li>3. Si nécessaire, sélectionnez <b>Téléphones</b> pour modifier un numéro de téléphone.</li><li>4. Appuyez sur <b>MàJ</b>.</li></ol>

Pour...	Procédez comme suit :
Ajouter une entrée au carnet d'adresses personnel	<ol style="list-style-type: none"> <li>1. Accédez au répertoire personnel, puis sélectionnez <b>Carnet d'adresses personnel</b>.</li> <li>2. Accédez à la page de recherche en sélectionnant <b>Soumettre</b>. (Il n'est pas nécessaire de commencer par saisir les informations de recherche.)</li> <li>3. Appuyez sur <b>Nouveau</b>.</li> <li>4. Utilisez le clavier de votre téléphone pour saisir un nom et un e-mail.</li> <li>5. Sélectionnez <b>Téléphones</b> et utilisez le clavier pour saisir des numéros de téléphone. N'oubliez pas d'inclure les codes d'accès nécessaires, tels que le 9 ou le 1.</li> <li>6. Sélectionnez <b>Soumettre</b> pour ajouter l'entrée à la base de données.</li> </ol>
Affecter un code de numérotation abrégée à une entrée du carnet d'adresses personnel	<ol style="list-style-type: none"> <li>1. Recherchez l'entrée dans le carnet d'adresses personnel.</li> <li>2. Mettez l'entrée en surbrillance, puis appuyez sur <b>Sélect</b>.</li> <li>3. Appuyez sur <b>Numéro abrégé</b>.</li> <li>4. Mettez en surbrillance le numéro à composer, puis appuyez sur <b>Sélect</b>.</li> <li>5. Mettez en surbrillance le code de numérotation abrégée à affecter au numéro, puis appuyez sur <b>Sélect</b>.</li> </ol>
Ajouter un code de numérotation abrégée (sans utiliser une entrée du carnet d'adresses personnel)	<ol style="list-style-type: none"> <li>1. Appuyez sur <b>☎</b>, puis sélectionnez <b>Répertoires &gt; Répertoire personnel &gt; Numéros abrégés personnels</b>.</li> <li>2. Appuyez sur <b>Numéro abrégé</b>.</li> <li>3. Mettez en surbrillance un code de numérotation abrégée qui n'est pas affecté, puis appuyez sur <b>Sélect</b>.</li> <li>4. Appuyez sur <b>Affecter</b>.</li> <li>5. Saisissez un numéro de téléphone</li> <li>6. Appuyez sur <b>MàJ</b>.</li> </ol>
Rechercher des codes de numérotation abrégée	<ol style="list-style-type: none"> <li>1. Appuyez sur <b>☎</b>, puis sélectionnez <b>Répertoires &gt; Répertoire personnel &gt; Numéros abrégés personnels</b>.</li> <li>2. <b>Préc.</b> et <b>Suivant</b> permettent de passer d'une liste à une autre.</li> <li>3. Mettez en surbrillance l'entrée de votre choix, puis appuyez sur <b>Sélect</b>.</li> </ol>
Passer un appel à l'aide d'un code de numérotation abrégée	<ol style="list-style-type: none"> <li>1. Recherchez le code de numérotation abrégée.</li> <li>2. Mettez en surbrillance l'entrée de votre choix, puis appuyez sur <b>Sélect</b>.</li> <li>3. Appuyez sur <b>Compos</b>.</li> <li>4. Appuyez sur <b>OK</b> pour terminer l'opération.</li> </ol>

Pour...	Procédez comme suit :
Supprimer un code de numérotation abrégée	<ol style="list-style-type: none"> <li>1. Recherchez le code de numérotation abrégée.</li> <li>2. Mettez en surbrillance l'entrée de votre choix, puis appuyez sur <b>Sélect.</b></li> <li>3. Appuyez sur <b>Suppr.</b></li> </ol>
Vous déconnecter du répertoire personnel	<ol style="list-style-type: none"> <li>1. Sélectionnez , puis <b>Répertoires &gt; Répertoire personnel</b> (le nom exact de la fonction peut varier).</li> <li>2. Sélectionnez <b>Déconn.</b></li> </ol>

## Conseils



- L'administrateur système peut vous fournir l'ID utilisateur et le code PIN nécessaires pour vous connecter au répertoire personnel.
- Le répertoire personnel vous déconnecte automatiquement au bout d'un certain temps. Ce délai peut varier. Pour plus d'informations, contactez votre administrateur système.
- Utilisez le pavé numérique pour saisir des caractères sur l'écran du téléphone. Utilisez le bouton de navigation de votre téléphone pour passer d'un champ de saisie à un autre.

# Accès aux messages vocaux

Pour accéder à vos messages vocaux, appuyez sur , puis sélectionnez **Messages**.



**Remarque** Votre société détermine le service de messagerie vocale utilisé par votre système téléphonique. Pour obtenir des informations précises et détaillées sur ce service, reportez-vous à la documentation correspondante.

Pour...	Procédez comme suit :
Configurer et personnaliser votre service de messagerie vocale	Procédez comme suit : <ul style="list-style-type: none"> <li>• Appuyez sur <b>Msgs</b> et suivez les instructions vocales.</li> <li>• Appuyez sur , sélectionnez <b>Messages</b> et suivez les instructions vocales.</li> </ul>
Vérifier si vous avez un nouveau message vocal	Regardez si : <ul style="list-style-type: none"> <li>• Un témoin lumineux rouge fixe est allumé sur votre combiné. (Cet indicateur peut varier. Reportez-vous à <a href="#">Personnalisation des sonneries et des indicateurs de message page 44.</a>)</li> <li>• Une icône clignotante de message en attente  est affichée sur l'écran du téléphone.</li> </ul> Vérifiez si : <ul style="list-style-type: none"> <li>• Une tonalité accélérée se fait entendre dans le combiné, le casque ou le haut-parleur lorsque vous émettez un appel.</li> </ul>
Écouter vos messages vocaux ou accéder au menu des messages vocaux	Procédez comme suit : <ul style="list-style-type: none"> <li>• Appuyez sur <b>Msgs</b> et suivez les instructions vocales.</li> <li>• Appuyez sur , sélectionnez <b>Messages</b> et suivez les instructions vocales.</li> </ul>
Transférer un appel vers un système de messagerie vocale	Appuyez sur l'option de <b>renvoi</b> . Pour plus d'informations, reportez-vous à <a href="#">Transfert d'un appel vers un système de messagerie vocale page 22.</a>

# Utilisation des pages Web Options utilisateur

Votre téléphone IP Cisco Unified est un périphérique réseau qui peut partager des informations avec les autres périphériques du même type de votre entreprise, notamment votre ordinateur. Vous pouvez utiliser votre ordinateur pour vous connecter à vos pages Web Options utilisateur Cisco Unified CM. Celles-ci permettent de contrôler les fonctions, les paramètres et les services de votre téléphone IP Cisco Unified. Par exemple, vous pouvez configurer des numéros abrégés dans les pages Web Options utilisateur.

## Accès à vos pages Web Options utilisateur

Cette section explique comment vous connecter et sélectionner un périphérique de téléphonie.

Pour...	Procédez comme suit :
Vous connecter à vos pages Web Options utilisateur	<ol style="list-style-type: none"><li>1. Demandez à votre administrateur système de vous fournir une URL, un ID utilisateur et un mot de passe par défaut pour vos Options utilisateur.</li><li>2. Ouvrez un navigateur Web sur l'ordinateur, saisissez l'URL, puis connectez-vous.</li><li>3. Si le programme vous invite à accepter les paramètres de sécurité, cliquez sur <b>Oui</b> ou sur <b>Installer le certificat</b>. La page Web principale des Options utilisateur de Cisco Unified Communications Manager s'affiche. Dans cette page, <b>Options utilisateur</b> vous permet d'accéder aux paramètres utilisateur, aux fonctions de répertoire, à un carnet d'adresses personnel et aux numéros abrégés. Pour accéder aux options spécifiques au téléphone, sélectionnez un périphérique (voir ci-dessous).</li></ol>
Sélectionner un périphérique après vous être connecté	<ol style="list-style-type: none"><li>1. Après vous être connecté aux pages Options utilisateur, sélectionnez <b>Options utilisateur &gt; Périphérique</b>. La page Configuration du périphérique s'affiche.</li><li>2. Si plusieurs périphériques vous sont affectés, sélectionnez le périphérique approprié (modèle de téléphone, profil de mobilité de poste ou profil de destination distante) dans le menu déroulant Nom.</li></ol> <p><b>Remarque</b> Les boutons de barre d'outils situés en haut de la page Configuration du périphérique sont propres au type de périphérique sélectionné.</p>

Pour...	Procédez comme suit :
Sélectionner une option de configuration après vous être connecté	<ol style="list-style-type: none"> <li>1. Après vous être connecté à vos pages Web Options utilisateur, sélectionnez <b>Options utilisateur</b> pour accéder aux paramètres utilisateur, au répertoire, au carnet d'adresses personnel, aux numéros abrégés de contacts personnels et aux paramètres de mobilité.</li> <li>2. Pour revenir à la page Configuration du périphérique depuis une autre page, sélectionnez <b>Options utilisateur &gt; Périphérique</b>.</li> </ol>

## Configuration des fonctions et des services sur le Web

Les rubriques de cette section expliquent comment configurer les fonctions et les services de vos pages Web Options utilisateur après vous être connecté. Reportez-vous à [Accès à vos pages Web Options utilisateur page 54](#).

## Utilisation du répertoire personnel sur le Web

L'ensemble des fonctions de répertoire personnel auquel vous avez accès depuis votre ordinateur comprend :

- Un carnet d'adresses personnel
- Numéros abrégés
- Un outil de synchronisation du carnet d'adresses Cisco Unified Communications Manager.



**Remarque** Vous pouvez également accéder au carnet d'adresses personnel et aux numéros abrégés depuis votre téléphone. Reportez-vous à [Utilisation du répertoire personnel sur le téléphone page 50](#).

## Utilisation de votre carnet d'adresses personnel sur le Web

Cette section explique comment utiliser votre carnet d'adresses personnel depuis les pages Web Options utilisateur.

Pour...	Connectez-vous et procédez comme suit :
Ajouter une entrée au carnet d'adresses personnel	<ol style="list-style-type: none"> <li>1. Sélectionnez <b>Options utilisateur &gt; Carnet d'adresses personnel</b>.</li> <li>2. Sélectionnez <b>Ajouter nouveau</b>.</li> <li>3. Saisissez les informations relatives à l'entrée.</li> <li>4. Cliquez sur <b>Enregistrer</b>.</li> </ol>

<b>Pour...</b>	<b>Connectez-vous et procédez comme suit :</b>
Effectuer une recherche d'entrée dans le carnet d'adresses personnel	<ol style="list-style-type: none"> <li>1. Sélectionnez <b>Options utilisateur &gt; Carnet d'adresses personnel</b>.</li> <li>2. Indiquez les informations recherchées et cliquez sur <b>Trouver</b>.</li> </ol>
Modifier une entrée du carnet d'adresses personnel	<ol style="list-style-type: none"> <li>1. Recherchez l'entrée dans le carnet d'adresses personnel.</li> <li>2. Cliquez sur un nom ou un pseudonyme.</li> <li>3. Modifiez l'entrée et cliquez sur <b>Enreg.</b></li> </ol>
Supprimer une entrée du carnet d'adresses personnel	<ol style="list-style-type: none"> <li>1. Recherchez l'entrée dans le carnet d'adresses personnel.</li> <li>2. Sélectionnez une ou plusieurs entrées.</li> <li>3. Cliquez sur <b>Supprimer la sélection</b>.</li> </ol>

## Configuration de numéros abrégés sur le Web

Cette section explique comment affecter des numéros abrégés depuis vos pages Web Options utilisateur.

<b>Pour...</b>	<b>Connectez-vous et procédez comme suit :</b>
Affecter un numéro abrégé à une entrée du carnet d'adresses personnel	<ol style="list-style-type: none"> <li>1. Créez une entrée dans le carnet d'adresses personnel. Reportez-vous à <a href="#">Utilisation de votre carnet d'adresses personnel sur le Web page 55</a>.</li> <li>2. Sélectionnez <b>Options utilisateur &gt; Numéros abrégés</b>.</li> <li>3. Cliquez sur <b>Ajouter nouveau</b>.</li> <li>4. Utilisez la zone des options de recherche pour trouver l'entrée souhaitée dans le carnet d'adresses personnel.</li> <li>5. Cliquez sur un numéro de téléphone dans la zone des résultats de recherche.</li> <li>6. Modifiez le code de numérotation abrégée si vous le souhaitez.</li> <li>7. Cliquez sur <b>Enregistrer</b>.</li> </ol>
Affecter un code de numérotation abrégée à un numéro de téléphone (sans utiliser d'entrée du carnet d'adresses personnel)	<ol style="list-style-type: none"> <li>1. Sélectionnez <b>Options utilisateur &gt; Numéros abrégés</b>.</li> <li>2. Cliquez sur <b>Ajouter nouveau</b>.</li> <li>3. Modifiez le code de numérotation abrégée si vous le souhaitez.</li> <li>4. Saisissez un numéro de téléphone</li> <li>5. Cliquez sur <b>Enregistrer</b>.</li> </ol>
Rechercher une entrée de numérotation abrégée	<ol style="list-style-type: none"> <li>1. Sélectionnez <b>Options utilisateur &gt; Numéros abrégés</b>.</li> <li>2. Indiquez les informations recherchées et cliquez sur <b>Trouver</b>.</li> </ol>



Pour...	Connectez-vous et procédez comme suit :
Modifier le numéro de téléphone correspondant à un numéro abrégé	<ol style="list-style-type: none"> <li>1. Sélectionnez <b>Options utilisateur &gt; Numéros abrégés.</b></li> <li>2. Recherchez le numéro abrégé à modifier.</li> <li>3. Cliquez sur un composant de l'entrée.</li> <li>4. Modifiez le numéro de téléphone.</li> <li>5. Cliquez sur <b>Enregistrer.</b></li> </ol>
Supprimer une entrée de numérotation abrégée	<ol style="list-style-type: none"> <li>1. Recherchez le numéro abrégé.</li> <li>2. Sélectionnez une ou plusieurs entrées.</li> <li>3. Cliquez sur <b>Supprimer la sélection.</b></li> </ol>

### Conseils

- Vous pouvez créer jusqu'à 500 entrées de numéros abrégés et de carnet d'adresses personnel.
- Vous pouvez créer une nouvelle entrée de numérotation abrégée sans utiliser d'entrée du carnet d'adresses personnel. Ces entrées de numérotation abrégée sont étiquetées « brut » dans les pages Options utilisateur et n'affichent pas d'étiquette de texte configurable.

### Utilisation de l'outil de synchronisation du carnet d'adresses

L'outil de synchronisation du carnet d'adresses (TABSynch) permet de synchroniser votre carnet d'adresses Microsoft Windows existant (le cas échéant) avec votre carnet d'adresses personnel. Les entrées de votre carnet d'adresses Microsoft Windows sont ensuite accessibles depuis votre téléphone IP Cisco Unified et vos pages Web Options utilisateur. Votre administrateur système peut vous donner accès à l'outil TABSynch et vous fournir des instructions détaillées.

## Configuration de numéros abrégés sur le Web

Selon sa configuration, votre téléphone peut prendre en charge plusieurs fonctions de numérotation abrégée :

- La numérotation à partir de numéros abrégés
- La composition d'un code
- Les codes de carnet d'adresses personnel



**Remarque** Pour obtenir de l'aide sur l'utilisation des fonctions de numérotation abrégée, reportez-vous à [Numérotation abrégée page 29](#).

<b>Pour...</b>	<b>Connectez-vous et procédez comme suit :</b>
Configurer les numéros répertoriés	<ol style="list-style-type: none"> <li>1. Sélectionnez <b>Options utilisateur &gt; Périphérique</b>.</li> <li>2. Choisissez un téléphone dans le menu déroulant <b>Nom</b>.</li> <li>3. Cliquez sur <b>Numérotations abrégées</b>.</li> <li>4. Saisissez un numéro et un intitulé pour un numéro abrégé de votre téléphone.</li> <li>5. Cliquez sur <b>Enregistrer</b>.</li> </ol> <p><b>Remarque</b> Votre téléphone utilise le champ <b>Étiquette ASCII</b>.</p>
Configurer des codes à composer	<ol style="list-style-type: none"> <li>1. Sélectionnez <b>Options utilisateur &gt; Périphérique</b>.</li> <li>2. Choisissez un téléphone dans le menu déroulant <b>Nom</b>.</li> <li>3. Cliquez sur <b>Numérotations abrégées</b>.</li> <li>4. Saisissez un numéro et un libellé pour un code de numérotation abrégée.</li> <li>5. Cliquez sur <b>Enregistrer</b>.</li> </ol>
Configurer des codes de carnet d'adresses personnel	<p>Reportez-vous à <a href="#">Configuration de numéros abrégés sur le Web page 56</a>.</p> <p>Vous pouvez également configurer ce type de code sur votre téléphone. Reportez-vous à <a href="#">Utilisation du répertoire personnel sur le téléphone page 50</a>.</p>

## Configuration de services téléphoniques sur le Web

Les services téléphoniques peuvent inclure des fonctions spéciales, des données du réseau et des informations du Web (par exemple, les cours de la bourse ou les programmes de cinéma). Vous devez d'abord vous abonner à un service téléphonique avant de pouvoir y accéder sur votre téléphone.

<b>Pour...</b>	<b>Après vous être connecté et avoir sélectionné un périphérique, procédez comme suit :</b>
Vous abonner à un service	<ol style="list-style-type: none"> <li>1. Sélectionnez <b>Options utilisateur &gt; Périphérique</b>.</li> <li>2. Choisissez un téléphone dans le menu déroulant <b>Nom</b>.</li> <li>3. Cliquez sur <b>Services téléphoniques</b>.</li> <li>4. Cliquez sur <b>Ajouter nouveau</b>.</li> <li>5. Choisissez un service dans la liste déroulante et cliquez sur <b>Suivant</b>.</li> <li>6. Changez l'intitulé du service et/ou saisissez des informations supplémentaires sur le service, le cas échéant (facultatif).</li> <li>7. Cliquez sur <b>Enregistrer</b>.</li> </ol>

<b>Pour...</b>	<b>Après vous être connecté et avoir sélectionné un périphérique, procédez comme suit :</b>
Rechercher des services	<ol style="list-style-type: none"> <li>1. Sélectionnez un périphérique.</li> <li>2. Cliquez sur <b>Services téléphoniques</b>.</li> <li>3. Cliquez sur <b>Trouver</b>.</li> </ol>
Modifier un service ou y mettre fin	<ol style="list-style-type: none"> <li>1. Recherchez les services.</li> <li>2. Sélectionnez une ou plusieurs entrées.</li> <li>3. Cliquez sur <b>Supprimer la sélection</b>.</li> </ol>
Modifier le nom d'un service	<ol style="list-style-type: none"> <li>1. Recherchez les services.</li> <li>2. Cliquez sur le nom du service.</li> <li>3. Modifiez les informations et cliquez sur <b>Enreg.</b></li> </ol>
Accéder à un service sur le téléphone	Sélectionnez  > <b>Services</b> .

## Contrôle des paramètres utilisateur sur le Web

Les paramètres utilisateur incluent votre mot de passe, votre PIN et votre langue (paramètres régionaux).

<b>Pour...</b>	<b>Connectez-vous et procédez comme suit :</b>
Modifier votre mot de passe	<ol style="list-style-type: none"> <li>1. Sélectionnez <b>Options utilisateur &gt; Paramètres utilisateur</b>.</li> <li>2. Dans la zone Mot de passe du navigateur, saisissez les informations.</li> <li>3. Cliquez sur <b>Enregistrer</b>.</li> </ol>
Modifier votre PIN	<ol style="list-style-type: none"> <li>1. Sélectionnez <b>Options utilisateur &gt; Paramètres utilisateur</b>.</li> <li>2. Dans la zone PIN du téléphone, saisissez les informations.</li> <li>3. Cliquez sur <b>Enregistrer</b>.</li> </ol>
Modifier la langue (paramètres régionaux) de vos pages Options utilisateur	<ol style="list-style-type: none"> <li>1. Sélectionnez <b>Options utilisateur &gt; Paramètres utilisateur</b>.</li> <li>2. Dans la zone Langue utilisateur, choisissez une option dans la liste déroulante Langue.</li> <li>3. Cliquez sur <b>Enregistrer</b>.</li> </ol>
Modifier la langue (paramètres régionaux) de l'écran de votre téléphone	<ol style="list-style-type: none"> <li>1. Sélectionnez <b>Options utilisateur &gt; Paramètres utilisateur</b>.</li> <li>2. Sélectionnez une option dans la liste déroulante Langue utilisateur.</li> <li>3. Cliquez sur <b>Enregistrer</b>.</li> </ol>

## Conseil

Votre code PIN et votre mot de passe permettent d'accéder à plusieurs fonctions et services. Par exemple, utilisez votre code PIN pour vous connecter au service de mobilité de poste de Cisco ou au répertoire personnel de votre téléphone. Utilisez votre mot de passe pour vous connecter à vos pages Web Options utilisateur et à Cisco WebDialer sur votre ordinateur. Pour en savoir plus, contactez votre administrateur système.

## Contrôle des paramètres de ligne sur le Web

Les paramètres de ligne ont une incidence sur une ligne donnée (numéro d'annuaire) de votre téléphone. Les paramètres de ligne peuvent inclure le renvoi d'appels, les indicateurs de message vocal, le modèle de sonneries et les libellés de ligne.

Vous pouvez configurer d'autres paramètres de ligne directement sur votre téléphone :

- Configuration du renvoi d'appels sur votre ligne téléphonique principale (reportez-vous à [Renvoi des appels vers un autre numéro page 23](#)).
- Modification des sonneries, de l'affichage et d'autres paramètres propres au modèle de téléphone (reportez-vous à [Modification des paramètres du téléphone page 44](#)).

Pour...	Connectez-vous et procédez comme suit :
Configurer le transfert d'appel par ligne	<ol style="list-style-type: none"><li>1. Sélectionnez <b>Options utilisateur &gt; Périphérique</b>.</li><li>2. Choisissez un téléphone dans le menu déroulant <b>Nom</b>.</li><li>3. Cliquez sur <b>Paramètres de ligne</b>.</li><li>4. Dans la zone <b>Renvoi des appels entrants</b>, choisissez les paramètres de renvoi d'appels correspondant aux différentes situations.</li><li>5. Cliquez sur <b>Enregistrer</b>.</li></ol>
Modifier le paramètre d'indicateur de message vocal selon la ligne	<ol style="list-style-type: none"><li>1. Sélectionnez <b>Options utilisateur &gt; Périphérique</b>.</li><li>2. Sélectionnez un téléphone dans le menu déroulant <b>Nom</b>.</li><li>3. Cliquez sur <b>Paramètres de ligne</b>.</li><li>4. Dans la zone <b>Indicateur de messages en attente</b>, choisissez un ou plusieurs paramètres.</li></ol> <p><b>Remarque</b> Généralement, le paramètre par défaut de messages en attente demande à votre téléphone d'afficher un témoin lumineux rouge fixe sur la bande lumineuse du combiné pour indiquer la présence d'un nouveau message vocal.</p> <ol style="list-style-type: none"><li>5. Cliquez sur <b>Enregistrer</b>.</li></ol>

Pour...	Connectez-vous et procédez comme suit :
Modifier le paramètre d'indicateur de message vocal selon la ligne (signal sonore)	<ol style="list-style-type: none"> <li>1. Sélectionnez <b>Options utilisateur &gt; Périphérique</b>.</li> <li>2. Sélectionnez un téléphone dans le menu déroulant Nom.</li> <li>3. Cliquez sur <b>Paramètres de ligne</b>.</li> <li>4. Dans la zone Indicateur de messages vocaux en attente, choisissez un ou plusieurs paramètres.</li> </ol> <p><b>Remarque</b> Généralement, le paramètre par défaut de messages en attente demande à votre téléphone d'afficher un témoin lumineux rouge fixe sur la bande lumineuse du combiné pour indiquer la présence d'un nouveau message vocal.</p> <ol style="list-style-type: none"> <li>5. Cliquez sur <b>Enregistrer</b>.</li> </ol>
Modifier ou créer le libellé de ligne devant apparaître à l'écran de votre téléphone	<ol style="list-style-type: none"> <li>1. Sélectionnez <b>Options utilisateur &gt; Périphérique</b>.</li> <li>2. Sélectionnez un téléphone dans le menu déroulant Nom.</li> <li>3. Cliquez sur <b>Paramètres de ligne</b>.</li> <li>4. Dans la zone Libellé de ligne, saisissez un libellé.</li> <li>5. Cliquez sur <b>Enregistrer</b>.</li> </ol> <p><b>Remarque</b> Votre téléphone utilise le champ Étiquette ASCII s'il ne prend pas en charge les jeux de caractères à deux octets.</p>

## Configuration des téléphones et des listes d'accès pour la connexion mobile

Lorsque vous utilisez la fonction de connexion mobile de Cisco, vous devez indiquer les téléphones (portables et autres) à utiliser pour émettre et recevoir des appels en utilisant les mêmes numéros de répertoire que ceux de votre téléphone de bureau. Ces téléphones sont appelés *destinations distantes*. Vous pouvez également définir des listes d'accès pour interdire ou autoriser l'envoi des appels en provenance de certains numéros et à destination de votre téléphone portable.

Pour...	Connectez-vous et procédez comme suit :
Créer une liste d'accès	<ol style="list-style-type: none"> <li>1. Sélectionnez le paramètre de mobilité <b>Listes d'accès</b> dans les options utilisateur.</li> <li>2. Cliquez sur <b>Ajouter nouveau</b>.</li> <li>3. Saisissez les informations suivantes : <ul style="list-style-type: none"> <li>– Nom : identifie la liste d'accès.</li> <li>– Description : décrit la liste d'accès.</li> </ul> </li> <li>4. Choisissez l'une des options suivantes : <ul style="list-style-type: none"> <li>– Liste d'accès bloqué : crée une liste de numéros à bloquer.</li> <li>– Liste d'accès autorisé : crée une liste de numéros à autoriser.</li> </ul> </li> <li>5. Cliquez sur <b>Enregistrer</b>.</li> </ol>

Pour...	Connectez-vous et procédez comme suit :
Ajouter des membres à une liste d'accès	<ol style="list-style-type: none"> <li>1. Créez une liste d'accès.</li> <li>2. Cliquez sur <b>Ajouter un membre</b> pour ajouter des membres ou des filtres à la liste.</li> <li>3. Sélectionnez une option dans la liste déroulante Masque de filtre. Vous pouvez filtrer soit un numéro de répertoire, soit les appels dont l'ID de l'appelant est restreint (Non disponible) ou anonyme (Confidentiel).</li> <li>4. Si vous sélectionnez un numéro de répertoire dans la liste déroulante Masque de filtre, saisissez un numéro de téléphone ou un filtre dans le champ Masque NR. Vous pouvez utiliser les caractères génériques suivants pour définir un filtre : <ul style="list-style-type: none"> <li>- X (majuscule ou minuscule) : remplace un chiffre. Par exemple, 408555123X correspond aux numéros 4085551230, 4085551231, 4085551232, 4085551233, 4085551234, 4085551235, 4085551236, 4085551237, 4085551238 ou 4085551239.</li> <li>- ! : remplace un nombre indéfini de chiffres. Par exemple, 408! correspond à tout numéro commençant par 408.</li> <li>- # : remplace un chiffre pour créer une correspondance exacte.</li> </ul> </li> <li>5. Pour ajouter ce membre à la liste d'accès, cliquez sur <b>Enreg.</b></li> <li>6. Pour enregistrer la liste d'accès, cliquez sur <b>Enreg.</b></li> </ol>

Pour...	Connectez-vous et procédez comme suit :
Ajouter une nouvelle destination distante	<ol style="list-style-type: none"> <li>1. Sélectionnez le paramètre de mobilité <b>Destinations distantes</b> dans les options utilisateur.</li> <li>2. Sélectionnez le périphérique dans la liste déroulante Nom.</li> <li>3. Cliquez sur <b>Destinations distantes</b>.</li> <li>4. Cliquez sur <b>Ajouter nouveau</b>.</li> <li>5. Saisissez les informations suivantes : <ul style="list-style-type: none"> <li>– Nom : donnez un nom au téléphone portable (ou autre).</li> <li>– Numéro de destination : saisissez le numéro de votre téléphone portable.</li> <li>– Minuteur de réponse précoce : saisissez le délai d'attente avant interception d'un appel sur la destination distante (en millisecondes).</li> <li>– Minuteur de réponse tardive : saisissez le délai maximal de l'interception d'un appel sur la destination distante (en millisecondes).</li> <li>– Indicateur de délai avant sonnerie : saisissez le délai d'attente avant déclenchement d'une sonnerie d'appel sur la destination distante (en millisecondes).</li> <li>– Profil de destination distante : sélectionnez un profil de destination distante contenant les paramètres applicables à toutes vos destinations distantes.</li> <li>– Liste d'accès autorisé : sélectionnez un numéro de téléphone ou une règle d'inclusion, afin que votre téléphone portable sonne lorsqu'un appel parvient à votre téléphone de bureau. Vous pouvez sélectionner une liste d'accès autorisé ou bloqué (sans choisir les deux).</li> <li>– Liste d'accès bloqué : sélectionnez un numéro de téléphone ou une règle d'exclusion pour lesquels votre téléphone portable ne sonne pas lorsqu'un appel parvient à votre téléphone de bureau. Vous pouvez sélectionner une liste d'accès autorisé ou bloqué (sans choisir les deux).</li> <li>– Téléphone portable : sélectionnez cette option pour autoriser votre téléphone portable à accepter un appel passé depuis votre téléphone de bureau.</li> <li>– Activer la connexion mobile : sélectionnez cette option pour autoriser votre téléphone portable à sonner en même temps que votre téléphone de bureau.</li> <li>– Smart Client installé : sélectionnez cette option pour indiquer que la destination distante en cours de configuration est un téléphone intelligent.</li> </ul> </li> <li>6. Cliquez sur <b>Enregistrer</b>.</li> </ol>

# Utilisation de Cisco WebDialer

Cisco WebDialer permet de passer des appels sur votre téléphone IP Cisco Unified à des contacts du répertoire en cliquant sur des éléments depuis un navigateur Web. L'administrateur système doit vous configurer cette fonction.

Pour...	Procédez comme suit :
Utiliser WebDialer avec votre répertoire Options utilisateur	<ol style="list-style-type: none"><li>1. Connectez-vous à vos pages Web Options utilisateur. Reportez-vous à <a href="#">Accès à vos pages Web Options utilisateur page 54</a>.</li><li>2. Sélectionnez <b>Options utilisateur &gt; Répertoire</b> et recherchez un collègue.</li><li>3. Cliquez sur le numéro à composer.</li><li>4. Si vous utilisez WebDialer pour la première fois, configurez vos préférences et cliquez sur <b>Soumet</b>. (Reportez-vous à la dernière ligne de ce tableau pour plus de détails).</li><li>5. Si la page Passer un appel s'affiche, cliquez sur <b>Compos</b>. (Reportez-vous à la dernière ligne de ce tableau si vous souhaitez que cette page ne s'affiche plus à l'avenir.) L'appel est maintenant passé sur votre téléphone.</li><li>6. Pour mettre fin à un appel, cliquez sur <b>Raccrocher</b> ou raccrochez le combiné de votre téléphone.</li></ol>
Utiliser WebDialer avec un autre répertoire d'entreprise en ligne (au lieu de votre répertoire Options utilisateur)	<ol style="list-style-type: none"><li>1. Connectez-vous à un répertoire d'entreprise compatible WebDialer et recherchez des collègues.</li><li>2. Cliquez sur le numéro à composer.</li><li>3. Lorsque vous y êtes invité, saisissez votre ID utilisateur et votre mot de passe.</li><li>4. Si vous utilisez WebDialer pour la première fois, configurez vos préférences et cliquez sur <b>Soumet</b>. (Reportez-vous à la dernière ligne de ce tableau pour plus de détails).</li><li>5. Si la page Passer un appel s'affiche, cliquez sur <b>Compos</b>. (Reportez-vous à la dernière ligne de ce tableau si vous souhaitez que cette page ne s'affiche plus à l'avenir.) L'appel est maintenant passé sur votre téléphone.</li><li>6. Pour mettre fin à un appel, cliquez sur <b>Raccrocher</b> ou raccrochez le combiné de votre téléphone.</li></ol>



Pour...	Procédez comme suit :
Vous déconnecter de WebDialer	Cliquez sur l'icône de déconnexion dans la page Passer un appel ou Raccrocher.
Configurer, afficher ou modifier des préférences de WebDialer	<p>Accédez à la page Préférences.</p> <p>La page Préférences s'affiche la première fois que vous utilisez WebDialer (après avoir cliqué sur le numéro à composer).</p> <p>Pour revenir aux Préférences ultérieurement, cliquez sur l'icône Préférences de la page Passer un appel ou Raccrocher.</p> <p>La page Préférences contient les options suivantes :</p> <ul style="list-style-type: none"> <li>• Langue souhaitée : détermine la langue utilisée pour les paramètres et les invites de WebDialer.</li> <li>• Utiliser un périphérique permanent : identifie le téléphone IP Cisco Unified et le numéro de répertoire (ligne) à utiliser pour passer les appels WebDialer. Si votre téléphone dispose d'une seule ligne, ce téléphone et cette ligne sont sélectionnés automatiquement. Sinon, choisissez un téléphone et/ou une ligne. Les téléphones sont indiqués par leur nom système. (Pour afficher le nom système de votre téléphone, appuyez sur , puis sélectionnez <b>Paramètres &gt; Configuration réseau &gt; Nom système.</b>)</li> <li>• Utiliser la mobilité de poste : si cette option est sélectionnée, elle invite WebDialer à utiliser le téléphone IP Cisco Unified associé à votre profil de mobilité de poste (s'il existe).</li> <li>• Ne pas afficher la boîte de dialogue de confirmation d'appel : si cette option est sélectionnée, elle invite WebDialer à supprimer la page Passer un appel. Cette page s'affiche par défaut lorsque vous cliquez sur un numéro de téléphone dans un répertoire en ligne compatible WebDialer.</li> </ul>

# Présentation des options de configuration supplémentaires

Votre administrateur système peut configurer votre téléphone de manière à ce que vous puissiez utiliser, le cas échéant, des modèles de boutons et de touches dynamiques spécifiques, associés à des fonctions et à des services particuliers. Le tableau ci-dessous présente certaines options de configuration que vous pouvez demander à l'administrateur de votre système téléphonique en fonction de vos besoins en matière d'appels ou de votre environnement de travail.



**Remarque** Les guides des téléphones et autres documents auxquels il est fait référence dans ce tableau sont disponibles à l'adresse suivante :  
[http://www.cisco.com/en/US/products/hw/phones/ps379/tsd\\_products\\_support\\_series\\_home.html](http://www.cisco.com/en/US/products/hw/phones/ps379/tsd_products_support_series_home.html)

Si vous...	Procédez comme suit :	Pour plus d'informations...
Devez gérer davantage d'appels sur votre ligne téléphonique	Demandez à votre administrateur système de configurer votre ligne de manière à ce qu'elle prenne en charge un plus grand nombre d'appels.	Contactez votre administrateur système ou l'équipe d'assistance téléphonique.
Travaillez en collaboration avec un assistant administratif (ou en tant qu'assistant administratif)	Utilisez une ligne partagée.	Reportez-vous à <a href="#">Utilisation d'une ligne partagée page 32.</a>
Souhaitez utiliser un même numéro de poste pour plusieurs téléphones	Demandez une ligne partagée. Cela permet d'utiliser un numéro de poste unique pour les téléphones de votre bureau et du laboratoire, par exemple.	Reportez-vous à <a href="#">Utilisation d'une ligne partagée page 32.</a>

Si vous...	Procédez comme suit :	Pour plus d'informations...
Partagez vos téléphones ou votre bureau avec des collègues	Pensez à utiliser : <ul style="list-style-type: none"> <li>• la fonction de parage d'appels pour stocker et récupérer des appels sans utiliser la fonction de transfert,</li> <li>• la fonction d'interception d'appels pour répondre à des appels en sonnerie sur un autre téléphone,</li> <li>• une ligne partagée pour afficher ou joindre les appels de vos collègues,</li> <li>• la fonction de mobilité de poste de Cisco pour affecter vos numéro de téléphone et profil utilisateur à un téléphone IP Cisco Unified partagé.</li> </ul>	Demandez des détails sur ces fonctions à votre administrateur système et reportez-vous aux sections suivantes : <ul style="list-style-type: none"> <li>• <a href="#">Gestion avancée des appels page 29.</a></li> <li>• <a href="#">Utilisation d'une ligne partagée page 32.</a></li> <li>• <a href="#">Utilisation de la fonction de mobilité de poste de Cisco page 38.</a></li> </ul>
Souhaitez affecter temporairement vos numéro de téléphone et paramètres à un téléphone IP Cisco Unified partagé	Demandez des détails sur le service de mobilité de poste de Cisco à votre administrateur système.	Reportez-vous à <a href="#">Utilisation de la fonction de mobilité de poste de Cisco page 38.</a>

# Dépannage de votre téléphone

Cette section fournit des informations de dépannage pour le téléphone IP Cisco Unified.





## Informations générales de dépannage

La présente section vous donne des indications pour vous aider à résoudre les problèmes majeurs de votre téléphone. Pour en savoir plus, contactez votre administrateur système.

Signe	Explication
Vous n'entendez pas de tonalité ou vous n'arrivez pas à passer d'appel	Cela est peut-être dû à l'une (ou plusieurs) des raisons suivantes : <ul style="list-style-type: none"><li>• Vous devez vous connecter au service de mobilité de poste.</li><li>• Vous devez saisir un code d'affaire client (CMC) ou un code d'autorisation forcée (FAC) après avoir composé un numéro. (uniquement sur les téléphones SCCP).</li><li>• Votre téléphone est soumis à des restrictions horaires qui vous empêchent d'utiliser certaines fonctions à certaines heures de la journée.</li></ul>
La touche dynamique que vous souhaitez utiliser ne s'affiche pas	Cela est peut-être dû à l'une (ou plusieurs) des raisons suivantes : <ul style="list-style-type: none"><li>• Vous devez appuyer sur <b>autres</b> pour afficher des touches dynamiques supplémentaires.</li><li>• Vous devez changer l'état de la ligne (par exemple en décrochant ou en ayant un appel connecté).</li><li>• Votre téléphone n'est pas configuré pour prendre en charge la fonction associée à cette touche dynamique.</li></ul>
L'option <b>Insert</b> ne fonctionne pas et le téléphone émet une tonalité occupé rapide	Vous ne pouvez pas vous connecter à un appel chiffré si le téléphone que vous utilisez n'est pas configuré pour le chiffrement. Si votre tentative de connexion échoue pour cette raison, le téléphone émet une tonalité occupé rapide.
Vous êtes déconnecté d'un appel que vous avez rejoint par <b>insertion</b>	Lorsque vous vous connectez à un appel à l'aide de la touche <b>Insert</b> , vous pouvez en être déconnecté s'il est mis en attente, transféré ou transformé en conférence téléphonique.
La touche <b>Rappel</b> ne fonctionne pas	Votre interlocuteur a peut-être activé la fonction de renvoi d'appels.

## Affichage des données d'administration de votre téléphone

Votre administrateur système peut vous demander d'accéder à des données d'administration sur votre téléphone en vue du dépannage.

Si vous devez...	Procédez comme suit :
Accéder aux données de configuration du réseau	Appuyez sur  , puis sélectionnez <b>Paramètres &gt; Configuration réseau</b> , et enfin l'élément de configuration réseau à afficher.
Accéder aux données d'état	Appuyez sur  , puis sélectionnez <b>Paramètres &gt; État</b> , et enfin l'élément d'état à afficher.
Accéder aux caractéristiques du téléphone	Appuyez sur  , puis sélectionnez <b>Paramètres &gt; Caractéristiques</b> .
Accéder aux informations relatives à l'appel et à la qualité vocale du téléphone	Appuyez sur  , puis sélectionnez <b>Paramètres &gt; État &gt; Statistiques d'appel</b> .

## Utilisation de l'outil de génération de rapports qualité

L'administrateur système peut configurer temporairement votre téléphone à l'aide de l'outil de génération de rapports qualité pour régler les problèmes de performances. Appuyez sur **QRT** pour lui soumettre des informations. Selon la configuration de votre téléphone, l'outil QRT permet de :

- signaler immédiatement un problème audio sur un appel en cours ;
- sélectionner un problème général dans une liste de types de problèmes et choisir des codes motifs.

# Conditions générales de la garantie matérielle limitée à un an de Cisco

---

Des conditions spéciales s'appliquent à votre garantie matérielle et plusieurs services sont à votre disposition au cours de la période couverte par cette garantie. Vous trouverez votre déclaration de garantie formelle, avec les garanties et les accords de licence qui s'appliquent aux logiciels Cisco, sur Cisco.com. Procédez comme suit pour accéder au *pack d'informations Cisco*, à la garantie et aux accords de licence, et les télécharger sur Cisco.com.

1. Lancez votre navigateur, puis saisissez l'URL suivante :

[http://www.cisco.com/univercd/cc/td/doc/es\\_inpkc/cetrans.htm](http://www.cisco.com/univercd/cc/td/doc/es_inpkc/cetrans.htm)

La page des garanties et des accords de licence s'affiche.

2. Pour lire le *pack d'informations Cisco*, procédez comme suit :
  - a. Cliquez sur la liste déroulante du champ **Information Packet Number** et vérifiez que la référence 78-5235-03A0 est mise en surbrillance.
  - b. Sélectionnez la langue souhaitée pour la lecture du document.
  - c. Cliquez sur **Go**.
  - d. La page de garantie limitée et de licence pour les logiciels Cisco inclus dans le pack d'informations s'affiche.
  - e. Lisez ce document en ligne ou cliquez sur l'icône **PDF** pour le télécharger et l'imprimer au format PDF (Portable Document Format) d'Adobe.



---

#### Remarque

Vous devez avoir installé Adobe Acrobat Reader pour afficher et imprimer les fichiers PDF. Vous pouvez télécharger le logiciel Reader sur le site Web d'Adobe à l'adresse suivante : <http://www.adobe.com>.

---

3. Pour lire la version traduite et localisée des informations de garantie relatives à votre produit, procédez comme suit :
  - a. Saisissez la référence suivante dans le champ **Warranty Document Number** :  
78-10747-01C0
  - b. Sélectionnez la langue souhaitée pour l'affichage du document.
  - c. Cliquez sur **Go**.  
La page de garantie de Cisco s'affiche.
  - d. Lisez ce document en ligne ou cliquez sur l'icône **PDF** pour le télécharger et l'imprimer au format PDF (Portable Document Format) d'Adobe.

Vous pouvez également contacter le site Web de service et d'assistance de Cisco pour obtenir de l'aide : [http://www.cisco.com/public/Support\\_root.shtml](http://www.cisco.com/public/Support_root.shtml).

### **Durée de la garantie matérielle**

Un (1) an

### **Politique de remplacement, de réparation ou de remboursement du matériel**

Cisco ou son centre de réparation feront leur possible (dans des limites commerciales raisonnables) pour expédier une pièce de rechange sous dix (10) jours ouvrables après réception de la demande d'autorisation de renvoi de matériel. Les délais de livraison réels peuvent varier selon la situation géographique du client.

Cisco se réserve le droit de rembourser au prix d'achat comme recours exclusif sous garantie.

### **Obtention d'un numéro d'autorisation de renvoi de matériel**

Contactez l'entreprise auprès de laquelle vous avez acheté le produit. Si vous avez acheté le produit directement auprès de Cisco, contactez votre représentant commercial et de service après-vente Cisco.

Fournissez les renseignements ci-dessous et conservez-les pour référence.

Produit acheté auprès de	
Numéro de téléphone de l'entreprise	
Référence du produit	
Numéro de série du produit	
Numéro du contrat de maintenance	





# Index

---

## A

Abonnement à des services téléphoniques **58**

Aide, utilisation **13**

Appel en attente **17**

Appel, interception **17, 30**

Appels

affichage **10, 20**

attente et reprise **19**

attribution de priorités **36**

avec plusieurs interlocuteurs **25**

blocage de la fonction d'insertion **34**

différences avec une ligne **11**

émission **14, 15**

fin **18**

fonctions de conférence **25**

gestion de plusieurs **17**

icônes **11**

insertion **33**

nombre maximal par ligne **11**

parcage **31**

plusieurs appels, passage de l'un à l'autre **20**

rapports sur les problèmes de **69**

redirection d'appels en sonnerie **17, 30**

renvoi **23**

réponse **17**

sécurisés **35**

stockage et récupération **31**

surveillance **41**

transfert **21**

Appels à plusieurs interlocuteurs

affichage des détails des **47**

identification dans les journaux d'appels **47**

Appels authentifiés **35**

Appels chiffrés **35**

Appels composés, enregistrements **46**

Appels en absence, enregistrements **46**

Appels reçus, enregistrements **46**

Appels sécurisés **35**

Appels suspects, suivi **36**

Attente

et passage d'un appel à l'autre **20**

et transfert **21**

utilisation **19**

Attente, illustration du bouton **10**

Attribution de priorités aux appels **36**

## B

Boutons, identification **9**

## C

Carnet d'adresses personnel

composition d'un numéro [16](#)

utilisation depuis la page Web [55](#)

utilisation sur votre téléphone [50](#)

voir Personnel, carnet d'adresses

Casque

performances [8](#)

raccordement [8](#)

Cisco WebDialer [64](#)

Clavier, description [10](#)

CMC [68](#)

Code d'affaire client

voir CMC

Code d'autorisation forcée

voir FAC

Combiné

bande lumineuse [11](#)

fixation sur son support [7](#)

utilisation [41, 42](#)

Composition d'un code [15, 29](#)

Composition le combiné décroché [14](#)

Composition le combiné raccroché [14](#)

Composition, options [14, 15](#)

Conférence

niveaux de sécurité [35](#)

sécurisée [35](#)

Conférences Meet-Me [27](#)

Conférences sécurisées [28](#)

Conférences téléphoniques

affichage des participants à des [28](#)

Meet-Me [27](#)

niveau de sécurité pour [28](#)

suppression de participants de [28](#)

types [25](#)

Confidentialité

et lignes partagées [33](#)

utilisation [34](#)

Consignes de sécurité [2](#)

## D

Déconnexion de groupes de recherche [32](#)

Dépannage

généralités [68](#)

QRT [69](#)

Documentation, accès [2](#)

## E

Écoute coll. [41](#)

Écoute mains libres [41](#)

Émission d'appels, options [14, 15](#)

Émission d'un appel [14](#)

## F

FAC [68](#)

Fin d'un appel, options [18](#)

Fonction de mobilité de poste Cisco,  
utilisation [16](#)

Fonctions, disponibilité [13](#)

## G

- Gestion des appels
  - avancée [29](#)
  - de base [14](#)
- Groupes de recherche
  - description [32](#)
  - se déconnecter de [32](#)

## H

- Haut-parleur
  - réponse à des appels [17](#)
  - utilisation [18](#)
- Haut-parleur, utilisation [41](#)

## I

- Icône Utilisé à distance pour les lignes partagées [33](#)
- Icônes, pour l'état des appels [11](#)
- ID de l'appelant [10](#)
- Identification d'appels malveillants
  - voir MAL
- Indicateur de messages vocaux
  - description [53](#)
- Indicateurs de récupération d'appel en attente [19](#)
- Insertion
  - et confidentialité [34](#)
  - et lignes partagées [33](#)
  - utilisation [33](#)
- Installation du téléphone IP Cisco Unified [5](#)
- Interception d'appels de groupe [30](#)

## J

- Journaux d'appels
  - affichage et composition d'un numéro [46](#)
  - composition d'un numéro [14](#)
  - effacement [46](#)

## L

- Lignes
  - description [11](#)
  - différences avec un appel [11](#)
  - nombre d'appels pris en charge [11](#), [66](#)
  - partagées [33](#)
- Lignes partagées
  - avec insertion [33](#)
  - avec la fonction de confidentialité [34](#)
  - description [32](#)
  - et icône Utilisé à distance [33](#)
- Lignes téléphoniques, description [11](#)

## M

- MAL [36](#)
- Menu Applications, bouton [10](#)
- Menus Applications, utilisation [12](#)
- Menus, utilisation [12](#)
- Messages
  - écoute [53](#)
  - indicateur [45](#)
- Messages vocaux, accès [53](#)
- MLPP, utilisation [36](#)

Mobilité de poste

EM **38**

Mot de passe, modif. **59**

## **N**

Navigation, illustration du bouton **10**

Ne pas déranger (NPD) **24**

NPD **24**

Numéro abrégé

configuration **29**

description **29**

étiquettes **58**

utilisation **15**

Numéros abrégés

configuration à partir de la page Web **51**

utilisation sur votre téléphone **50**

Numérotation automatique **14**

## **O**

Options de composition

de base **14**

supplémentaires **15**

Outil d'assistance des téléphones enregistrés  
automatiquement (TAPS, Tool for  
Auto-Registered Phones Support) **7**

Outil de génération de rapports qualité **69**

Outil de synchronisation du  
carnet d'adresses **57**

## **P**

Pages Web Options utilisat.

abonnement à des services téléphoniques **58**

accès **54**

configuration des fonctions et des services **55**

Paramètres de langue

(paramètres régionaux) **59**

Paramètres, personnalisation **44**

Parcage d'appels **17, 31**

Parcage d'un appel **17**

Passage d'un appel à l'autre **20**

Périphérique, page de configuration **54**

Périphériques externes, utilisation **2**

PIN, modif. **59**

Plusieurs appels, gestion **17, 20**

Prénumérotation **14**

Prise en charge du champ Étiquette ASCII **58**

Protocole de signalisation **13**

## **Q**

QRT **69**

Qualité du son **8**

## **R**

Raccrochage, options **18**

Rappel **14, 16**

Récupération d'appel en attente **19**

Récupération d'appels **19**

Récupération d'appels mis en attente **19**

Renvoi d'appels **23**

configuration sur le téléphone **23**

Renvoi d'appels, options **23**

Répertoire

composition d'un numéro **15**

d'entreprise **49**

personnel **50**

utilisation depuis la page Web **64**

utilisation sur votre téléphone **46**

Répertoire d'entreprise

composition d'un numéro **15**

composition d'un numéro à partir  
d'une page Web **15**

utilisation sur votre téléphone **49**

Répertoire personnel

utilisation depuis la page Web **55**

utilisation sur votre téléphone **50**

Réponse à des appels **17**

Réponse automatique **17**

## **S**

SCCP (Skinny Call Control Protocol) **13**

Sécurité, consignes **2**

Sécurité, pour les appels **35**

Services téléphoniques

configuration **55**

voir Pages Web Options utilisateur

Services Web

configuration **55**

voir Pages Web Options utilisateur

Services, abonnement **58**

SIP (Session Initiation Protocol) **13**

Sonnerie

indicateur **11**

personnalisation **44**

volume **44**

Sonneries, modification **44**

Surveillance d'un appel **41**

## **T**

TABSynch **57**

TAPS **7**

Téléphone IP Cisco Unified

configuration des fonctions **13**

dépannage **68**

documentation **2**

enregistrement **7**

fixation du support du combiné **7**

illustration **9**

protocole **13**

raccordement **5**

SCCP **13**

services Web **58**

SIP **13**

Touche dynamique Détails, affichage des  
appels à plusieurs interlocuteurs avec  
la **47**

Touches dynamiques, description **10**

Transfert, options **21**

## **U**

Utilisation d'un casque **8**

## **V**

Volume

de la sonnerie du téléphone [44](#)

du combiné, du casque ou du  
haut-parleur [41](#), [42](#)

Volume, illustration du bouton [10](#)

## **W**

WebDialer [64](#)





**Siège social aux États-Unis**

Cisco Systems, Inc.  
170 West Tasman Drive  
San Jose, CA 95134-1706  
États-Unis  
[www.cisco.com](http://www.cisco.com)

Téléphone : +1 408 526-4000  
+1 800 553-NETS  
(6387)

Fax : +1 408 527-0883

**Siège social en Asie-Pacifique**

Cisco Systems, Inc.  
168 Robinson Road  
#28-01 Capital Tower  
Singapour 068912  
[www.cisco.com](http://www.cisco.com)

Tél. : +65 6317 7777  
Fax : +65 6317 7799

**Siège social en Europe**

Cisco Systems International  
BV  
Haarlerbergpark  
Haarlerbergweg 13-19  
1101 CH Amsterdam  
Pays-Bas

[www-europe.cisco.com](http://www-europe.cisco.com)  
Tél. : +31 800 020 0791  
Fax : +31 20 357 1100

**Cisco possède plus de 200 bureaux dans le monde. Les adresses ainsi que les numéros de téléphone et de fax se trouvent sur le site Web Cisco, à l'adresse [www.cisco.com/go/offices](http://www.cisco.com/go/offices).**

CCVP, the Cisco logo, and the Cisco Square Bridge logo are trademarks of Cisco Systems, Inc.; Changing the Way We Work, Live, Play, and Learn is a service mark of Cisco Systems, Inc.; and Access Registrar, Aironet, BPX, Catalyst, CCDA, CCDP, CCIE, CCIP, CCNA, CCNP, CCSP, Cisco, the Cisco Certified Internetwork Expert logo, Cisco IOS, Cisco Press, Cisco Systems, Cisco Systems Capital, the Cisco Systems logo, Cisco Unity, Enterprise/Solver, EtherChannel, EtherFast, EtherSwitch, Fast Step, Follow Me Browsing, FormShare, GigaDrive, HomeLink, Internet Quotient, IOS, iPhone, IP/TV, iQ Expertise, the iQ logo, iQ Net Readiness Scorecard, iQuick Study, LightStream, Linksys, MeetingPlace, MGX, Networking Academy, Network Registrar, PIX, ProConnect, ScriptShare, SMARTnet, StackWise, The Fastest Way to Increase Your Internet Quotient, and TransPath are registered trademarks of Cisco Systems, Inc. and/or its affiliates in the United States and certain other countries.

All other trademarks mentioned in this document or Website are the property of their respective owners. The use of the word partner does not imply a partnership relationship between Cisco and any other company. (0709R)

© 2007 Cisco Systems, Inc. All rights reserved.



The Java logo is a trademark or registered trademark of Sun Microsystems, Inc. in the U.S. or other countries.