

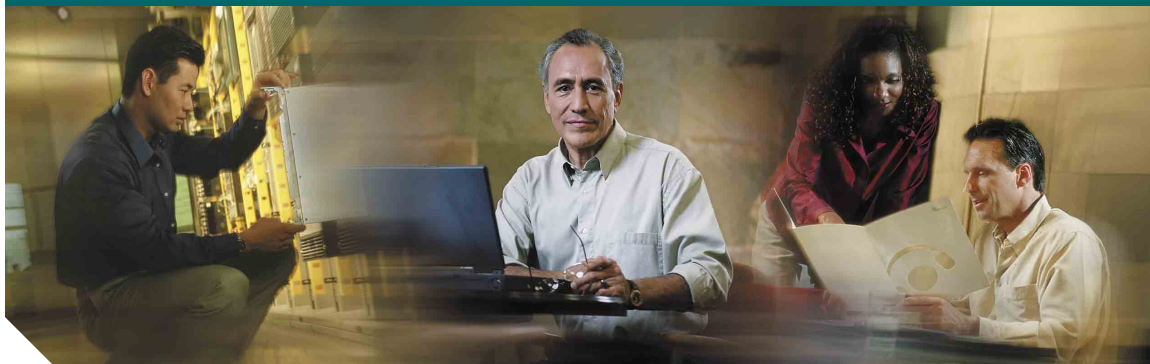

Manuel de téléphone



Téléphones IP Cisco Unified 7906G et 7911G pour Cisco Unified CallManager 4.2

INCLUANT LA LICENCE ET LA GARANTIE



Siège social

Cisco Systems, Inc.
170 West Tasman Drive
San Jose, CA 95134-1706
États-Unis
<http://www.cisco.com>
Tél. : + 1 408 526-4000
+ 1 800 553-NETS (6387)
Fax : + 1 408 526-4100

OL-9434-01



Tâches téléphoniques courantes

Afficher l'Aide en ligne sur le téléphone	Appuyez sur  et sélectionnez Aide.
Passer un appel	Décrochez avant ou après avoir composé un numéro.
Rappeler le dernier numéro composé	Appuyez sur Bis.
Parler dans le combiné et écouter via le haut-parleur	(Mode Écoute coll. uniquement.) Appuyez sur ÉcColl.
Écouter via le haut-parleur uniquement	(Mode Moniteur uniquement.) Appuyez sur Monit.
Utiliser les journaux d'appels	Appuyez sur  et sélectionnez Répertoires > Appels en absence, Appels composés ou Appels reçus . Sélectionnez un numéro et appuyez sur Compos.
Modifier un numéro	Appuyez sur EditNum , sur << ou sur >>.
Mettre en attente/repren­dre un appel	Mettez en surbrillance un appel à mettre en attente ou à reprendre et appuyez sur  .
Transférer un appel vers un nouveau numéro	Appuyez sur Trnsfer , entrez le numéro, puis appuyez de nouveau sur Trnsfer .
Démarrer une conférence téléphonique standard	Appuyez sur autres > Conf. , composez le numéro du participant, puis appuyez de nouveau sur Conf.



Cisco, Cisco IOS, Cisco Systems et le logo Cisco Systems sont des marques déposées de Cisco Systems, Inc. ou de ses filiales aux États-Unis et dans certains autres pays. Tous les autres noms ou marques mentionnés dans ce document ou sur le site Web sont la propriété de leurs détenteurs respectifs. L'utilisation du terme « partenaire » n'implique nullement une relation de partenariat entre Cisco et toute autre entreprise. (0501R)

© 2006 Cisco Systems, Inc. Tous droits réservés.

OL-9434-01



Téléphones IP Cisco Unified 7906G et 7911G pour Cisco Unified CallManager 4.2

Définition des touches dynamiques
Icônes de l'écran du téléphone
Icônes des boutons
Numérotation abrégée
Tâches téléphoniques courantes

Définition des touches dynamiques

AGrpIntr	Répondre à un appel en sonnerie dans un groupe associé
Annuler	Annuler une opération ou quitter un écran sans appliquer les modifications effectuées
autres	Afficher d'autres touches dynamiques
Bis	Rappeler le dernier numéro composé
Compos.	Composer un numéro de téléphone
Conf.	Créer une conférence téléphonique
ConG	Se déconnecter des groupes de recherche pour que le téléphone ne sonne pas
Détails	Ouvrir l'enregistrement Détails d'un appel à plusieurs interlocuteurs dans les journaux d'appels en absence et reçus
ÉcColl.	Parler dans le combiné et écouter via le haut-parleur (Écoute coll.)
ÉCInact	Désactiver l'écoute collective
EditNum	Modifier un numéro dans un journal d'appels
Effacer	Supprimer des enregistrements ou des paramètres
Exclude	Exclude un participant de la conférence
Fermer	Fermer la fenêtre active
FinApp.	Déconnecter l'appel en cours
GrpIntr	Répondre à un appel en sonnerie dans un autre groupe
InsConf	Participer à un appel sur une ligne partagée et établir une conférence téléphonique
Insert	Vous ajouter à un appel sur une ligne partagée
Intrcpt	Répondre à un appel de votre groupe
Joindre	Joindre plusieurs appels sur une même ligne pour établir une conférence téléphonique

ListConf	Afficher la liste des participants à la conférence
MàJ	Actualiser le contenu
MonInact	Désactiver la fonction Moniteur
Moniteur	Écouter un appel à l'aide du haut-parleur
Msgs	Accéder au système de messagerie vocale
MulConf	Héberger une conférence téléphonique Meet-Me
NumAbr	Composer un numéro en utilisant un code de numérotation abrégée
NvAppel	Passer un nouvel appel
Parquer	Stocker un appel à l'aide de la fonction de parcage d'appels
QRT	Soumettre à l'administrateur système les problèmes relatifs aux appels
Quitter	Revenir à l'écran précédent
Rappel	Recevoir une notification lorsqu'un poste occupé se libère
Recher.	Effectuer une recherche dans une liste de répertoires
Réinit.	Réinitialiser les valeurs par défaut des paramètres
RenvTt	Configurer/annuler le renvoi d'appels
Répond.	Répondre à un appel
Rvoi Im	Transférer un appel vers votre système de messagerie vocale
SupDerA	Abandonner le dernier interlocuteur à avoir rejoint une conférence téléphonique
Suppr.	Supprimer les caractères se trouvant à droite du curseur lors de l'utilisation de la touche EditNum
TrnsDir	Transférer deux appels l'un vers l'autre
Trnsfer	Transférer un appel
<<	Supprimer les caractères entrés
>>	Passer d'un caractère entré à un autre

Icônes de l'écran du téléphone

État de l'appel	
	Renvoi d'appels activé
	Appel en attente
	Appel connecté
	Combiné décroché
	Combiné raccroché
	Appel entrant
	Ligne partagée en cours d'utilisation
Appels sécurisés	
	Appel authentifié
	Appel chiffré
Périphérique sélectionné	
	Combiné en cours d'utilisation
	Haut-parleur en cours d'utilisation (Moniteur activé)
Appels critiques	
	Appel prioritaire
	Appel d'importance moyenne
	Appel très important
	Appel de la plus haute importance

Autres fonctionnalités	
	Numérotation abrégée configurée
	Message en attente
	Option sélectionnée
	Fonction activée
	Vidéo activée (téléphone IP Cisco Unified 7911G uniquement)

Icônes des boutons

	Volume
	Navigation
	Attente
	Menu Applications

Numérotation abrégée

Pour..	Procédez comme suit :
Composer un numéro abrégé	<ul style="list-style-type: none"> Appuyez sur et sélectionnez un numéro à composer. Appuyez sur et sélectionnez Répertoires > Numérotations abrégées. Sélectionnez un numéro à composer. Entrez un numéro abrégé en mode combiné raccroché, puis appuyez sur NumAbr.



Table des matières

Mise en route 1

Utilisation de ce manuel 1

Recherche d'informations supplémentaires 2

Informations supplémentaires sur la personnalisation de votre téléphone sur le Web 2

Informations relatives à la sécurité et aux performances 3

Utilisation d'un adaptateur secteur 4

Utilisation de périphériques externes 5

Fonctions d'accessibilité 5

Raccordement du téléphone 6

Présentation de votre téléphone 10

Présentation des boutons et du matériel 10

Présentation des menus Applications 12

Présentation du système d'aide du téléphone 12

Explication de la nuance lignes/appels 13

Présentation des icônes de lignes et d'appels 13

Explications relatives à la disponibilité des fonctions 13

Gestion de base des appels 14

Émission d'un appel : options de base 14

Émission d'un appel : options supplémentaires 15

Réponse à un appel 16

Fin d'un appel 17

Utilisation des fonctions Attente et Reprise 17

Passage d'un appel à l'autre 18

Affichage de plusieurs appels 18

Transfert d'appels 18

Renvoi de tous les appels vers un autre numéro 20

Établissement de conférences téléphoniques 21

Présentation des différents types de conférences téléphoniques 21

Établissement et connexion à une conférence téléphonique standard 22

Établissement ou connexion à une conférence téléphonique Meet-Me 23

Gestion avancée des appels 25

Numérotation abrégée 25

Interception d'un appel redirigé sur votre téléphone 26

Utilisation d'une ligne partagée 27

Présentation des lignes partagées 27

Procédure pour se connecter personnellement à un appel sur une ligne partagée 28

Procédure pour empêcher d'autres personnes d'afficher un appel sur une ligne partagée ou de s'y connecter 29

Stockage et récupération d'appels parqués 30

Déconnexion de groupes de recherche 31

Émission et réception d'appels sécurisés 32

Suivi des appels suspects 33

Donner la priorité aux appels critiques 33

Utilisation de la substitution de poste Cisco 34

Utilisation d'un combiné, d'un casque et d'un haut-parleur 36

Utilisation de la fonction Écoute coll. 36

Utilisation de la fonction Moniteur 37

Utilisation et obtention d'un casque 38

Utilisation de la fonction Réponse automatique 38

Utilisation des paramètres du téléphone 39

Personnalisation des sonneries et des indicateurs de message 39

Personnalisation de l'écran du téléphone 40

Utilisation des journaux d'appels et des répertoires 41

Utilisation des journaux d'appels 41

Composition d'un numéro à partir d'un répertoire 42

Utilisation d'un répertoire d'entreprise sur votre téléphone 43

Accès aux messages vocaux 44

Personnalisation de votre téléphone sur le Web 45

Connexion aux pages Web Options utilisateur 45

Abonnement aux services téléphoniques 46

Présentation des options de configuration supplémentaires 47

Dépannage de votre téléphone 49

Informations générales de dépannage 49

Affichage des données d'administration de votre téléphone 50

Utilisation de l'outil de génération de rapports qualité 50

Conditions générales de la garantie matérielle limitée à un an de Cisco 51

Index 53



Mise en route

Utilisation de ce manuel

Ce manuel propose une présentation générale des fonctions disponibles sur votre téléphone. Parcourez-le dans son intégralité pour prendre connaissance de toutes les possibilités de votre téléphone. Vous pouvez également consulter le tableau ci-après, qui vous permet d'accéder d'un seul clic aux sections les plus utilisées.

Pour...	Procédez comme suit :
Apprendre à utiliser le téléphone par vous-même	Appuyez sur  et sélectionnez Aide .
Prendre connaissance des consignes de sécurité	Reportez-vous à « Informations relatives à la sécurité et aux performances », page 3.
Raccorder le téléphone	Reportez-vous à « Raccordement du téléphone », page 6.
Utiliser le téléphone une fois installé	Commencez par lire « Présentation de votre téléphone », page 10.
En savoir plus sur les boutons du téléphone	Reportez-vous à « Présentation des boutons et du matériel », page 10.
Passer des appels	Reportez-vous à « Émission d'un appel : options de base », page 14.
Mettre des appels en attente	Reportez-vous à « Utilisation des fonctions Attente et Reprise », page 17.
Transférer des appels	Reportez-vous à « Transfert d'appels », page 18.
Établir des conférences téléphoniques	Reportez-vous à « Établissement de conférences téléphoniques », page 21.
Configurer la numérotation abrégée	Reportez-vous à « Numérotation abrégée », page 25.
Partager un numéro de téléphone	Reportez-vous à « Utilisation d'une ligne partagée », page 27.
Utiliser le haut-parleur du téléphone	Reportez-vous à « Utilisation d'un combiné, d'un casque et d'un haut-parleur », page 36.

Pour...	Procédez comme suit :
Modifier le volume de la sonnerie ou la tonalité	Reportez-vous à « Utilisation des paramètres du téléphone », page 39.
Consulter vos appels en absence	Reportez-vous à « Utilisation des journaux d'appels et des répertoires », page 41.
Écouter vos messages vocaux	Reportez-vous à « Accès aux messages vocaux », page 44.
Consulter les définitions des touches dynamiques et des icônes	Consultez le livret de référence au début du présent manuel.

Recherche d'informations supplémentaires

Pour obtenir la documentation Cisco la plus récente, consultez le site Web suivant :

<http://www.cisco.com/univercd/home/home.htm>

Vous pouvez accéder au site Web de Cisco à l'adresse suivante :

<http://www.cisco.com/>

Les sites Web de Cisco pour chaque pays sont accessibles à l'adresse suivante :

http://www.cisco.com/public/countries_languages.shtml

Informations supplémentaires sur la personnalisation de votre téléphone sur le Web

Votre téléphone IP Cisco Unified est un périphérique réseau qui peut partager des informations avec les autres périphériques du même type de votre entreprise, notamment votre ordinateur. Vous pouvez utiliser les pages Web Options utilisateur de Cisco Unified CallManager pour établir et personnaliser des services téléphoniques, et contrôler les fonctions et paramètres du téléphone à partir de votre ordinateur. Le présent manuel propose une brève description de ces fonctions. Pour obtenir des instructions complètes, consultez le manuel *Personnalisation de votre téléphone IP Cisco sur le Web* à l'adresse suivante :

http://www.cisco.com/univercd/cc/td/doc/product/voice/c_ipphon/index.htm

Informations relatives à la sécurité et aux performances

Avant d'installer ou d'utiliser votre téléphone IP Cisco Unified, lisez les consignes de sécurité suivantes.



Attention

INSTRUCTIONS DE SECURITE IMPORTANTES

Ce symbole d'avertissement indique un danger. Vous vous trouvez dans une situation pouvant entraîner des blessures ou des dommages corporels. Avant de travailler sur un équipement, soyez conscient des dangers liés aux circuits électriques et familiarisez-vous avec les procédures couramment utilisées pour éviter les accidents. Pour prendre connaissance des traductions des avertissements figurant dans les consignes de sécurité traduites qui accompagnent cet appareil, référez-vous au numéro de l'instruction situé à la fin de chaque avertissement. Instruction 1071

CONSERVEZ CES INFORMATIONS



Attention

Lisez les instructions d'installation avant de raccorder l'appareil à sa source d'alimentation.



Attention

La mise au rebut de ce produit doit se faire en conformité avec les lois et réglementations en vigueur dans votre pays.



Attention

Ne travaillez pas sur le système et ne touchez pas aux câbles pendant un orage.



Attention

Pour prévenir tout risque d'électrocution, ne branchez pas de circuits de sécurité à tension très basse (Safety extra-low voltage, SELV) sur les circuits de tension destinés au réseau téléphonique (telephone network voltage, TNV). Les ports LAN (réseau local) contiennent des circuits SELV et les ports WAN (réseau étendu), des circuits TNV. Certains ports LAN et WAN utilisent des connecteurs RJ-45. Soyez prudent lorsque vous branchez des câbles.

**Avertissement**

Les circuits alimentés par un câble Ethernet acheminent le courant via le câble de télécommunications. Utilisez le câble fourni par Cisco ou un câble de télécommunications de 0,22 mm² de section (AWG 24) minimum.

Utilisation d'un adaptateur secteur

Les avertissements suivants s'appliquent lorsque vous utilisez une alimentation externe avec le téléphone IP Cisco Unified :

**Attention**

Ce produit présuppose l'installation d'une protection contre les courts-circuits liés à une surtension. Veillez à ce qu'un fusible ou un coupe-circuit inférieur à 120 VCA, 15A U.S. (240 VCA, 10A dans le reste du monde) soit utilisé sur les conducteurs de phase (conducteurs pour tout courant).

**Attention**

Ce périphérique est conçu pour fonctionner avec des systèmes alimentés par TN.

**Attention**

L'ensemble de raccordement fiche-prise doit être accessible à tout moment, étant donné qu'il fait office de dispositif de déconnexion principal.

**Attention**

L'alimentation doit être placée en intérieur.

**Avertissement**

Utilisez uniquement l'alimentation spécifiée par Cisco pour ce produit.

Panne d'électricité

Selon votre téléphone, vous avez peut-être directement accès au service d'urgence. Si l'alimentation est interrompue, le service d'appel d'urgence et de réparation sera indisponible pendant toute la durée de la coupure. Il se peut que vous deviez réinitialiser ou reconfigurer votre téléphone pour pouvoir utiliser le service d'appel d'urgence et de réparation.

Utilisation de périphériques externes

Les informations suivantes s'appliquent lorsque vous utilisez des périphériques externes avec le téléphone IP Cisco Unified :

Cisco recommande d'utiliser des périphériques externes de bonne qualité (des casques) blindés contre les interférences produites par les signaux de fréquences radio (FR) et audio (FA).

Selon la qualité de ces périphériques et leur proximité par rapport à d'autres périphériques, tels que des téléphones portables ou des radios bidirectionnelles, des parasites sonores peuvent toujours se produire. Dans ce cas, Cisco vous recommande d'effectuer une ou plusieurs des opérations suivantes :

- Éloignez le périphérique externe de la source émettrice des signaux de fréquences radio et audio.
- Maintenez les câbles du périphérique externe éloignés de la source émettrice des signaux de fréquences radio et audio.
- Utilisez des câbles blindés pour le périphérique externe ou des câbles dotés d'un blindage supérieur et d'un meilleur connecteur.
- Raccourcissez le câble du périphérique externe.
- Utilisez des structures en ferrite ou d'autres dispositifs de ce type pour les câbles du périphérique externe.

La société Cisco ne peut pas garantir les performances du système car elle ne dispose d'aucun moyen de contrôle sur la qualité des périphériques externes, des câbles et des connecteurs utilisés. Le système fonctionne de manière adéquate lorsque les périphériques appropriés sont connectés à l'aide de câbles et de connecteurs de bonne qualité.



Avertissement Dans les pays de l'Union européenne, utilisez uniquement des casques conformes à la Directive 89/336/CE sur la compatibilité électromagnétique (CEM).

Fonctions d'accessibilité

Une liste des fonctions d'accessibilité est disponible sur demande.

Raccordement du téléphone

Votre administrateur système va probablement raccorder votre nouveau téléphone IP Cisco Unified au réseau de téléphonie IP de votre entreprise. Si ce n'est pas le cas, reportez-vous à l'illustration ci-dessous pour raccorder le téléphone.

L'illustration et le tableau suivants vous montrent comment brancher le téléphone IP Cisco Unified 7906G :

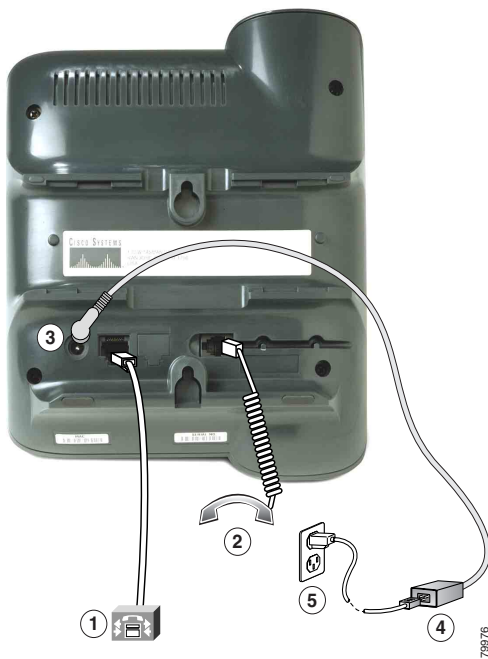

1	Port réseau (10/100 SW)	4	Alimentation CA vers CC
2	Prise du combiné	5	Cordon secteur
3	Port de l'adaptateur CC (DC48V)		

L'illustration et le tableau suivants vous montrent comment brancher le téléphone IP Cisco Unified 7911G :

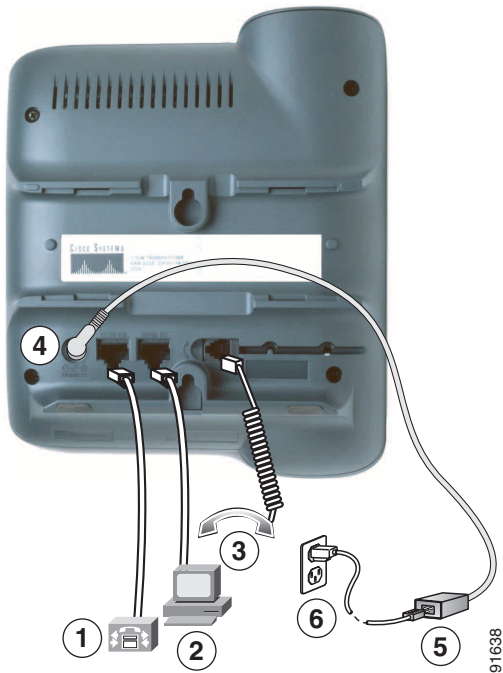

1	Port réseau (10/100 SW)	4	Port de l'adaptateur CC (DC48V)
2	Port d'accès (10/100 PC)	5	Alimentation CA vers CC
3	Prise du combiné	6	Cordon secteur

Réglage du support du combiné

Lorsque vous raccordez votre téléphone, vous pouvez régler le support du combiné pour éviter que ce dernier ne tombe. Voir le tableau ci-dessous pour obtenir les instructions correspondantes.

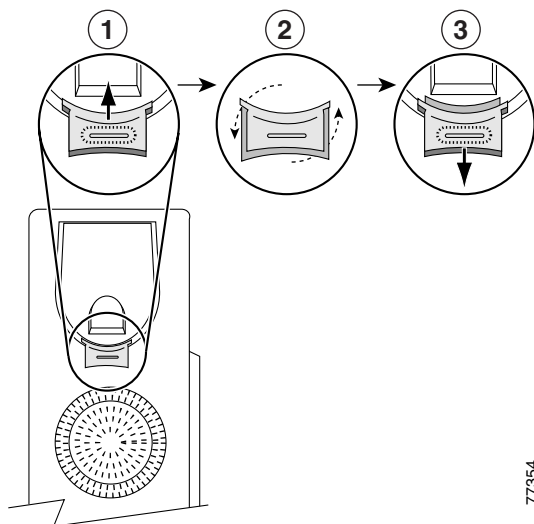

1	Posez le combiné sur le côté et tirez vers le haut la plaquette en plastique carrée du support du combiné.
2	Faites pivoter la plaquette de 180 degrés.
3	Remettez la plaquette en place sur le support du combiné en la faisant coulisser. Une extension ressort en haut de la plaquette qui a pivoté. Replacez le combiné sur son support.

Enregistrement à l'aide de l'outil TAPS

Une fois votre téléphone raccordé au réseau, votre administrateur système peut vous demander d'enregistrer automatiquement votre téléphone à l'aide de l'outil TAPS (Outil d'assistance des téléphones enregistrés automatiquement). Cet outil peut être utilisé aussi bien pour un nouveau téléphone que pour remplacer un téléphone existant.

Pour enregistrer un téléphone à l'aide de l'outil TAPS, décrochez le combiné, entrez le numéro de poste TAPS fourni par votre administrateur système et suivez les instructions vocales. Il se peut que vous ayez à entrer la totalité de votre numéro de poste, y compris l'indicatif régional. Lorsque votre téléphone affiche un message de confirmation, raccrochez. Le téléphone se réinitialise.

Informations relatives au casque

Avant d'utiliser un casque, vérifiez que le combiné est déconnecté, puis connectez le casque au port du combiné situé à l'arrière du téléphone.

Vous pourriez avoir besoin d'un amplificateur externe : cela dépend des recommandations du fabricant de casques. Pour en savoir plus, reportez-vous à la documentation produit du fabricant.

Bien que Cisco Systems réalise des essais internes sur des casques de fournisseurs tiers utilisés avec les téléphones IP Cisco Unified, Cisco ne certifie pas, ni ne promet de produits de fournisseurs de casques ou de combinés. En raison des contraintes environnementales et matérielles liées aux différents sites de déploiement des téléphones IP Cisco Unified, il n'existe pas de solution optimale unique pour tous les environnements. Cisco recommande à ses clients de tester les casques qui fonctionnent le mieux dans leur environnement avant de les déployer à grande échelle sur leur réseau.

Dans certains cas, les pièces mécaniques ou les composants électroniques de différents casques peuvent provoquer un écho sur le poste des interlocuteurs des utilisateurs de téléphones IP Cisco Unified.

Cisco Systems recommande d'utiliser des périphériques externes de bonne qualité (des casques) blindés contre les interférences produites par les signaux de fréquences radio (FR) et audio (FA). En fonction de la qualité de ces périphériques et de leur proximité par rapport à d'autres appareils, tels que des téléphones portables et des radios bidirectionnelles, des parasites sonores peuvent toujours se produire. Pour plus d'informations, reportez-vous à « Utilisation de périphériques externes », page 5.

Pour déterminer si un casque convient au téléphone IP Cisco Unified, vérifiez avant tout qu'il ne provoque pas de ronflement sonore. Ce ronflement peut être entendu soit par votre interlocuteur uniquement, soit par votre interlocuteur et par vous (utilisateur du téléphone IP Cisco Unified). Certains ronflements ou bourdonnements potentiels peuvent être dus à de nombreuses causes extérieures, par exemple l'éclairage électrique, la proximité de moteurs électriques ou de grands écrans de PC. Dans certains cas, il est possible de réduire ou d'éliminer le ronflement entendu par un utilisateur à l'aide d'un groupe amplificateur de puissance local. Pour plus d'informations, reportez-vous à « Utilisation d'un adaptateur secteur », page 4.

Qualité audio à l'appréciation de l'utilisateur

Au-delà des performances physiques, mécaniques et techniques, la qualité du son d'un casque doit vous sembler bonne à vous (l'utilisateur) et à votre interlocuteur. Le son est un facteur subjectif. Par conséquent, Cisco ne peut pas garantir les performances d'un casque ou d'un combiné. Toutefois, certains des casques et combinés disponibles sur les sites indiqués ci-dessous semblent fonctionner correctement sur les téléphones IP Cisco Unified.

Néanmoins, il appartient en dernier ressort au client de tester cet équipement dans son propre environnement pour déterminer si ses performances sont acceptables.

Pour plus d'informations sur les casques, consultez les sites suivants :

<http://www.vxicorp.com/cisco>

<http://www.plantronics.com/cisco>

Présentation de votre téléphone

Les téléphones IP Cisco Unified 7906G et 7911G sont des téléphones intégrés qui permettent une communication vocale via le réseau de données utilisé par votre ordinateur. Ainsi, vous pouvez passer et recevoir des appels, mettre des appels en attente, transférer des appels, établir des conférences téléphoniques, etc.

Vos téléphones IP Cisco Unified 7906G et 7911G peuvent disposer de certaines fonctions de téléphonie spécialisées ou avancées, qui permettent d'étendre les capacités de base de gestion des appels de votre périphérique. Selon la configuration de votre téléphone, celui-ci peut prendre en charge :





- l'accès aux données du réseau, aux applications XML et aux services Web.
- la personnalisation en ligne des fonctions et services du téléphone à partir de vos pages Web Options utilisateur.

Présentation des boutons et du matériel

Vous pouvez vous aider de l'illustration ci-dessous pour identifier les boutons et le matériel de votre téléphone.







91031

	Élément	Description	Pour en savoir plus, reportez-vous à...
1	Écran du téléphone	Affiche les menus du téléphone et l'activité au niveau des appels, y compris l'ID de l'appelant, la durée et l'état de l'appel.	« Présentation des menus Applications », page 12 et à « Présentation des icônes de lignes et d'appels », page 13.
2	Téléphone IP Cisco Unified	Indique le modèle de votre téléphone IP Cisco Unified.	—
3	Boutons Touches de fonction	Chacune de ces touches active une option (affichée sur l'écran du téléphone).	« Définition des touches dynamiques », page 3.
4	Bouton Navigation 	Permet de faire défiler les options de menus et de les mettre en surbrillance. Lorsque le combiné du téléphone est raccroché, ce bouton permet d'afficher vos numéros abrégés.	« Présentation des menus Applications », page 12 et à « Numérotation abrégée », page 25.
5	Bouton du menu Applications 	Affiche le menu Applications, qui vous donne accès à un système de messagerie vocale, aux journaux et aux répertoires téléphoniques, aux paramètres, aux services et à l'Aide.	« Présentation des menus Applications », page 12.
6	Bouton Attente 	Met un appel actif en attente, permet de reprendre un appel en attente et de basculer d'un appel actif vers un appel en attente ou vice-versa.	« Utilisation des fonctions Attente et Reprise », page 17.
7	Clavier	Permet de composer des numéros de téléphone, de saisir des lettres et de sélectionner des options de menu.	« Gestion de base des appels », page 14.
8	Bouton Volume 	Permet de contrôler le volume du combiné, du casque, du haut-parleur et de la sonnerie.	« Utilisation d'un combiné, d'un casque et d'un haut-parleur », page 36.
9	Combiné avec bande lumineuse	La bande lumineuse du combiné signale un appel entrant ou la présence d'un nouveau message vocal.	« Accès aux messages vocaux », page 44.
10	Support	Permet au téléphone d'être positionné de manière pratique sur un bureau ou sur une table.	—





Présentation des menus Applications

Utilisez les menus Applications pour accéder aux fonctions du téléphone.

Pour..	Procédez comme suit :
Accéder aux menus Applications	Appuyez sur  pour afficher une liste d'applications : Messages, Répertoire, Paramètres, Services et Aide.
Faire défiler une liste ou un menu	Appuyez sur  .
Sélectionner une option de menu	Appuyez sur  pour mettre en surbrillance une option de menu, puis sur Sélect. Vous pouvez également composer sur le clavier le numéro correspondant à l'option de menu.
Remonter d'un niveau dans un menu	Appuyez sur Quitter . (Notez que si vous appuyez sur Quitter alors que vous êtes dans le niveau supérieur d'un menu, ce dernier est désactivé.)
Fermer un menu (et revenir au menu Applications)	Appuyez sur Quitter une ou plusieurs fois jusqu'à ce que le menu se ferme, ou appuyez sur  .
Quitter le menu Applications	Appuyez sur  ou sur Quitter .



Remarque

Lorsque vous appuyez sur , le témoin devient vert et reste allumé tant que vous utilisez les menus Applications. Si vous quittez une application sans avoir préalablement appuyé sur  ou sur **Quitter** (pour répondre à un nouvel appel par exemple), l'affichage de l'écran du téléphone change, mais le bouton  reste vert. Si vous appuyez à nouveau sur , l'application que vous utilisiez est réactivée (là où vous l'aviez interrompue).

Présentation du système d'aide du téléphone

Les téléphones IP Cisco Unified 7906G et 7911G proposent un système d'aide en ligne complet. Pour afficher l'Aide du téléphone, appuyez sur  et sélectionnez **Aide**.









Explication de la nuance lignes/appels

Pour éviter toute confusion entre une ligne et un appel, reportez-vous aux définitions suivantes :

- Ligne : chaque ligne est associée à un numéro de téléphone (ou de poste) que les autres peuvent utiliser pour vous appeler. Votre téléphone ne prend en charge qu'une seule ligne.
- Appel : chaque ligne peut prendre en charge plusieurs appels. Par défaut, votre téléphone prend en charge jusqu'à six appels connectés, mais l'administrateur système peut adapter ce nombre à vos besoins. Un seul appel à la fois peut être actif à un moment donné ; tous les autres appels sont automatiquement mis en attente.

Présentation des icônes de lignes et d'appels

Votre téléphone affiche des icônes vous permettant de déterminer l'état de l'appel et de la ligne (si le combiné est raccroché, si l'appel est en attente, en sonnerie, connecté, etc).

Icône	État de l'appel ou de la ligne	Description
	Combiné raccroché	Aucune activité d'appel sur cette ligne.
	Combiné décroché	Vous êtes en train de composer un numéro ou un appel sortant est en sonnerie.
	Appel connecté	La communication avec votre interlocuteur est établie.
	Appel en sonnerie	Un appel est en sonnerie sur votre ligne.
	Appel en attente	Vous avez mis cet appel en attente. Reportez-vous à « Utilisation des fonctions Attente et Reprise », page 17.
	Utilisé à distance	Un autre téléphone qui partage votre ligne a un appel connecté. Reportez-vous à « Présentation des lignes partagées », page 27.
	Appel authentifié	Reportez-vous à « Émission et réception d'appels sécurisés », page 32.
	Appel chiffré	Reportez-vous à « Émission et réception d'appels sécurisés », page 32.

Explications relatives à la disponibilité des fonctions



Selon la configuration de votre système téléphonique, certaines fonctionnalités décrites dans ce manuel sont susceptibles de ne pas être disponibles dans votre cas ou de fonctionner différemment. Pour en savoir plus sur le fonctionnement ou la disponibilité des fonctions, contactez un membre de l'équipe d'assistance ou votre administrateur système.

Gestion de base des appels

Les tâches de gestion de base des appels s'appuient sur un ensemble de fonctionnalités et de services. La disponibilité des fonctionnalités peut varier. Pour plus d'informations, consultez votre administrateur système.

Émission d'un appel : options de base

Voici quelques méthodes simples pour passer un appel sur votre téléphone IP Cisco Unified.



Pour...	Procédez comme suit :	Pour en savoir plus, reportez-vous à...
Passer un appel	Soulevez le combiné et composez le numéro.	« Présentation de votre téléphone », page 10.
Composer un numéro le combiné raccroché (avec la tonalité)	Appuyez sur NvAppel et composez le numéro.	—
Rappeler le dernier numéro composé	Appuyez sur Bis .	—
Passer un appel alors qu'un autre appel est en cours	<ol style="list-style-type: none">1. Appuyez sur .2. Appuyez ensuite sur NvAppel.3. Tapez un numéro.	« Utilisation des fonctions Attente et Reprise », page 17.
Composer un numéro à partir d'un journal d'appels	<ol style="list-style-type: none">1. Appuyez sur  et sélectionnez Répertoires > Appels en absence, Appels reçus ou Appels composés.2. Allez jusqu'au numéro recherché et appuyez sur Compos.	« Utilisation des journaux d'appels », page 41.

Conseils

- Vous pouvez composer un numéro avec le combiné raccroché et sans tonalité (prénumérotation). Pour la prénumérotation, entrez un numéro, puis décrochez en soulevant le combiné ou en appuyant sur **Compos**.
- En cas de prénumérotation, le téléphone tente d'anticiper le numéro en cours de composition. Pour ce faire, il utilise le journal d'appels passés pour afficher les numéros correspondants (s'ils sont disponibles). Cette opération s'appelle la numérotation automatique. Pour appeler un numéro en utilisant cette fonction, recherchez le numéro, appuyez sur **Compos**., puis décrochez le combiné.
- Si vous commettez une erreur pendant la numérotation, appuyez sur << pour effacer des chiffres.

Émission d'un appel : options supplémentaires

Vous pouvez passer des appels à l'aide des fonctions spéciales et services éventuellement disponibles sur votre téléphone. Contactez votre administrateur système pour en savoir plus sur ces options supplémentaires.

Pour...	Procédez comme suit :	Pour en savoir plus, reportez-vous à...
Composer un numéro répertorié	<p>Procédez comme suit :</p> <ul style="list-style-type: none"> Appuyez sur , sélectionnez un numéro répertorié, puis appuyez sur Compos. Appuyez sur  et sélectionnez Répertoires > Numérotations abrégées. Sélectionnez un numéro et appuyez sur Compos. Utilisez la fonction de composition de codes. Utilisez les codes de carnet d'adresses personnel. 	« Numérotation abrégée », page 25.
Composer un numéro à partir d'un répertoire d'entreprise sur votre téléphone	<ol style="list-style-type: none"> Appuyez sur  et sélectionnez Répertoires > Répertoire d'entreprise (le nom de la fonction peut varier). Tapez un nom et appuyez sur Recher. Mettez l'entrée de la liste en surbrillance et décrochez. 	« Utilisation des journaux d'appels », page 41.
Composer un numéro à partir d'un répertoire d'entreprise sur votre ordinateur personnel à l'aide de Cisco WebDialer	<ol style="list-style-type: none"> Ouvrez un navigateur Web et accédez au répertoire compatible WebDialer de votre entreprise. Cliquez sur le numéro à composer. 	<i>Personnalisation de votre téléphone IP Cisco sur le Web</i> à l'adresse suivante : http://www.cisco.com/unity/cd/cc/td/doc/product/voice/c_ipphon/index.html
Utiliser la fonction de rappel de Cisco pour recevoir une notification lorsqu'un numéro de poste occupé ou en sonnerie est disponible	<ol style="list-style-type: none"> Appuyez sur Rappel lorsque vous entendez la tonalité occupé ou la sonnerie. Raccrochez. Le téléphone vous avertit lorsque la ligne s'est libérée. Passez à nouveau l'appel. 	Votre administrateur système.

Pour...	Procédez comme suit :	Pour en savoir plus, reportez-vous à...
Passer un appel prioritaire (qui a la préséance)	Entrez le numéro d'accès MLPP (préséance et préemption à plusieurs niveaux), puis entrez un numéro de téléphone.	« Donner la priorité aux appels critiques », page 33.
Composer un numéro à partir d'une entrée de carnet d'adresses personnel	<ol style="list-style-type: none"> 1. Appuyez sur  et sélectionnez Répertoires > Répertoire personnel pour vous connecter. 2. Sélectionnez Carnet d'adresses personnel et recherchez le numéro dans la liste. 	« Personnalisation de votre téléphone sur le Web », page 45.
Passer un appel en utilisant un code de facturation ou de suivi	<ol style="list-style-type: none"> 1. Composez un numéro. 2. Lorsque vous entendez la tonalité, entrez un code d'affaire client ou un code d'autorisation forcée. 	Votre administrateur système.
Passer un appel en utilisant votre profil de substitution de poste Cisco	Connectez-vous au service de substitution de poste sur un téléphone.	« Utilisation de la substitution de poste Cisco », page 34.

Réponse à un appel

Vous pouvez répondre à un appel en décrochant simplement le combiné ou utiliser d'autres options éventuellement disponibles sur le téléphone.

Pour...	Procédez comme suit :	Pour en savoir plus, reportez-vous à...
Répondre à un nouvel appel à partir d'un appel déjà connecté	Appuyez sur Répond.	« Utilisation des fonctions Attente et Reprise », page 17.
Répondre à un appel en utilisant la fonction d'appel en attente	Appuyez sur Répond.	« Utilisation des fonctions Attente et Reprise », page 17.
Diriger un appel directement vers votre système de messagerie vocale	Appuyez sur Rvoi Im.	« Accès aux messages vocaux », page 44.
Connecter automatiquement des appels	Utilisez la fonction Réponse automatique.	« Utilisation de la fonction Réponse automatique », page 38.
Récupérer un appel parké sur un autre téléphone	Utilisez la fonction Parcage d'appel ou Parcage d'appels dirigé.	« Stockage et récupération d'appels parkés », page 30.

Pour...	Procédez comme suit :	Pour en savoir plus, reportez-vous à...
Prendre sur votre téléphone un appel en sonnerie sur un autre poste	Utilisez la fonction d'interception d'appels.	« Interception d'un appel redirigé sur votre téléphone », page 26.
Répondre à un appel prioritaire	Mettez fin à l'appel en cours en raccrochant, puis appuyez sur Répond.	« Donner la priorité aux appels critiques », page 33.



Fin d'un appel

Pour mettre fin à un appel, raccrochez. Vous trouverez plus de détails dans le tableau ci-dessous.



Pour...	Procédez comme suit :
Raccrocher lorsque vous utilisez le combiné	Raccrochez le combiné. Vous pouvez également appuyer sur FinApp.
Raccrocher pendant que vous écoutez un appel (à l'aide du haut-parleur)	Appuyez sur FinApp.
Mettre fin à un appel, sans pour autant mettre fin à un autre appel sur la même ligne	Appuyez sur FinApp. Si nécessaire, récupérez d'abord l'appel mis en attente.

Utilisation des fonctions Attente et Reprise

Un seul appel à la fois peut être actif à un moment donné ; tous les autres appels en cours doivent être mis en attente.

Pour...	Procédez comme suit :
Mettre un appel en attente	<ol style="list-style-type: none"> Assurez-vous que l'appel à mettre en attente est mis en surbrillance. Appuyez sur .
Reprendre un appel qui était en attente	<ol style="list-style-type: none"> Assurez-vous que l'appel concerné est mis en surbrillance. Appuyez sur .

Conseils

- Habituellement, l'activation de la fonction de mise en attente génère de la musique ou un bip.
- Un appel en attente est indiqué par l'icône suivante : . Lorsqu'un appel en attente est mis en surbrillance, le bouton rouge Attente  s'allume. Lorsqu'un appel qui n'est pas en attente est mis en surbrillance et qu'il y a des appels en attente sur la ligne, le bouton rouge Attente se met à clignoter.

Passage d'un appel à l'autre

Vous pouvez passer d'un appel à l'autre sur votre téléphone.

Pour...	Procédez comme suit :
Passer d'un appel connecté à un autre	<ol style="list-style-type: none">1. Assurez-vous que l'appel vers lequel vous souhaitez basculer est mis en surbrillance.2. Appuyez sur . Les appels en cours sont mis en attente et l'appel sélectionné est de nouveau actif.
Répondre à un appel en sonnerie à partir d'un appel déjà connecté	Appuyez sur Répond. Tous les appels en cours sont mis en attente.

Affichage de plusieurs appels

Si vous comprenez comment plusieurs appels peuvent être affichés sur votre téléphone, vous serez mieux à même d'organiser la gestion de vos appels.

Votre téléphone affiche les appels dans l'ordre suivant :

- Les appels ayant le niveau de priorité le plus élevé et dont la durée est la plus longue figurent en haut de la liste.
- Les appels du même type sont regroupés ensemble. Par exemple, les appels auxquels vous vous êtes déjà connecté sont regroupés au début de la liste, alors que les appels en attente sont regroupés à la fin.

Transfert d'appels

Le transfert permet de rediriger un appel connecté. La *cible* est le numéro vers lequel vous souhaitez transférer l'appel.

Pour...	Procédez comme suit :
Transférer un appel sans prévenir le destinataire du transfert	<ol style="list-style-type: none">1. À partir d'un appel en cours, appuyez sur Trnsfer.2. Entrez le numéro cible.3. Appuyez à nouveau sur Trnsfer pour effectuer le transfert ou sur FinApp. pour annuler. <p>Remarque Si votre téléphone prend en charge le transfert en mode combiné rattaché, vous pouvez également transférer l'appel en rattachant.</p>



Pour...	Procédez comme suit :
<p>Informer le destinataire du transfert avant de lui transférer un appel (transférer en consultant)</p>	<ol style="list-style-type: none"> 1. À partir d'un appel en cours, appuyez sur Trnsfer. 2. Entrez le numéro cible. 3. Patientez quelques instants pour laisser le temps au destinataire du transfert de répondre. 4. Appuyez à nouveau sur Trnsfer pour effectuer le transfert ou sur FinApp. pour annuler. <p>Remarque Si votre téléphone prend en charge le transfert en mode combiné raccroché, vous pouvez également transférer l'appel en raccrochant.</p>
<p>Joindre deux appels en cours (transfert direct) sans rester en ligne</p>	<ol style="list-style-type: none"> 1. Faites défiler les appels en cours sur la ligne et mettez en surbrillance l'appel concerné. 2. Appuyez sur Sélect. 3. Renouvelez cette procédure pour le second appel. 4. Lorsque l'un des appels sélectionnés est mis en surbrillance, appuyez sur TrnsDir (il se peut que vous deviez au préalable appuyer sur autres). Les deux appels se connectent l'un à l'autre et vous ne participez plus à l'appel. <p>Remarque Pour rester en ligne avec ces appelants, utilisez l'option Joindre.</p>
<p>Rediriger un appel vers votre système de messagerie vocale</p>	<p>Appuyez sur Rvoi Im. L'appel est automatiquement transféré vers votre messagerie vocale, qui diffuse une annonce d'accueil. Cette fonction est disponible lorsqu'un appel est actif, en sonnerie ou en attente.</p>

Conseils

- Si le transfert en mode combiné raccroché est activé sur votre téléphone, vous pouvez soit raccrocher pour mettre fin à l'appel, soit appuyer sur **Trnsfer** puis raccrocher.
- Dans le cas contraire, si vous raccrochez sans avoir appuyé sur **Trnsfer**, l'appel est mis en attente.
- Vous ne pouvez pas utiliser la touche **Trnsfer** pour rediriger un appel en attente. Appuyez à nouveau sur  pour le reprendre avant de le transférer.

Renvoi de tous les appels vers un autre numéro

Le renvoi de tous vos appels vous permet de rediriger tous les appels entrants de votre téléphone vers un autre numéro.

Pour...	Procédez comme suit :
Configurer le renvoi d'appels sur votre ligne	Appuyez sur RenvTt , puis entrez un numéro de téléphone cible.
Annuler le renvoi d'appels sur votre ligne	Appuyez sur RenvTt .
Vérifier que le renvoi d'appels est activé sur votre ligne	Recherchez : <ul style="list-style-type: none">• D'autres icônes   de renvoi d'appels affichées en regard de votre numéro de téléphone.• Le numéro cible de renvoi d'appel dans la ligne d'état.
Configurer ou annuler le renvoi d'appels à distance	<ol style="list-style-type: none">1. Connectez-vous à vos pages Web Options utilisateur.2. Sélectionnez l'option Renv. tous les appels.3. Choisissez un numéro de téléphone.4. Choisissez de rediriger les appels vers la messagerie vocale ou vers un autre numéro.

Conseils

- Entrez le numéro cible de renvoi d'appel exactement comme si vous le composiez sur le téléphone. Par exemple, le cas échéant, entrez un code d'accès ou l'indicatif régional.
- Vous pouvez renvoyer vos appels vers un téléphone analogique traditionnel ou vers un autre téléphone IP, même si votre administrateur système peut limiter la fonction de renvoi des appels aux numéros utilisés au sein de votre société.
- Le renvoi d'appels dépend de la ligne téléphonique. Si un appel arrive sur une ligne où la fonction de renvoi n'est pas activée, sa sonnerie est normale.
- L'administrateur système peut modifier les modalités de renvoi d'appels sur votre ligne téléphonique.

Établissement de conférences téléphoniques

Votre téléphone IP Cisco Unified vous permet de réunir trois personnes ou plus dans une même conversation téléphonique en établissant une conférence.

Présentation des différents types de conférences téléphoniques

Il existe deux types de conférences téléphoniques : standard et Meet-Me.

Conférences téléphoniques standard

Selon vos besoins et les touches dynamiques disponibles sur votre téléphone, vous disposez de plusieurs moyens pour établir une conférence standard :

- **Conf.** : cette touche dynamique permet d'établir une conférence standard en appelant chaque participant. La conférence téléphonique standard est une fonction par défaut disponible sur la plupart des téléphones.
- **Joindre** : cette touche dynamique permet d'établir une conférence standard en connectant plusieurs appels déjà en cours sur une ligne.
- **InsConf** : cette touche dynamique permet de vous connecter à un appel existant sur une ligne partagée et de transformer l'appel en conférence téléphonique standard. Cette fonction est disponible uniquement sur les téléphones qui utilisent des lignes partagées.

Pour obtenir des instructions supplémentaires, reportez-vous à « Établissement et connexion à une conférence téléphonique standard », page 22.

Conférences téléphoniques Meet-Me

Vous pouvez créer une conférence Meet-Me en composant le numéro de conférence à l'heure prévue.

Pour obtenir des instructions supplémentaires, reportez-vous à « Établissement ou connexion à une conférence téléphonique Meet-Me », page 23.

Établissement et connexion à une conférence téléphonique standard

Une conférence téléphonique standard permet à trois participants au moins de prendre part à un appel unique.

Pour..	Procédez comme suit :
<ul style="list-style-type: none">• Créer une conférence en appelant chacun des participants• Ajouter de nouveaux participants à une conférence déjà créée	<ol style="list-style-type: none">1. À partir d'un appel connecté, appuyez sur Conf. (il se peut que vous deviez au préalable appuyer sur la touche dynamique autres).2. Entrez le numéro de téléphone du participant.3. Attendez que l'appel soit établi.4. Appuyez à nouveau sur Conf. pour ajouter le participant à votre appel.5. Répétez cette procédure pour ajouter d'autres participants.
Créer une conférence en connectant ensemble deux appels en cours ou plus	<ol style="list-style-type: none">1. Vérifiez que vous avez bien deux appels ou plus sur une même ligne.2. Mettez en surbrillance l'appel que vous souhaitez ajouter à la conférence.3. Appuyez sur Sélect. L'icône  s'affiche en regard de l'appel sélectionné.4. Répétez cette procédure pour chacun des appels à ajouter.5. À partir de l'un des appels sélectionnés, appuyez sur Joindre. (il se peut que vous deviez au préalable appuyer sur la touche dynamique autres). <p>Remarque L'appel actif est sélectionné automatiquement.</p>
Participer à une conférence	Répondez au téléphone lorsqu'il sonne.
Établir une conférence en insérant un appel sur une ligne partagée	Mettez en surbrillance un appel sur une ligne partagée et appuyez sur InsConf. (il se peut que vous deviez au préalable appuyer sur la touche dynamique autres). Reportez-vous à « Utilisation d'une ligne partagée », page 27.
Afficher la liste des participants à une conférence	<ol style="list-style-type: none">1. Mettez en surbrillance une conférence active.2. Appuyez sur ListConf. Les participants sont répertoriés dans l'ordre dans lequel ils rejoignent la conférence, les derniers à la rejoindre apparaissant en tête de liste.
Mettre à jour la liste des participants	Lorsque la liste des participants à la conférence est affichée, appuyez sur MàJ.
Voir le nom de la personne qui a démarré la conférence	Lorsque la liste des participants à la conférence est affichée, recherchez la personne répertoriée au bas de la liste, avec un astérisque (*) à côté de son nom.

Pour...	Procédez comme suit :
Abandonner le dernier interlocuteur à avoir rejoint la conférence	Appuyez sur SupDerA . Vous ne pouvez exclure des participants que si vous êtes celui ou celle qui a démarré la conférence téléphonique.
Exclure un participant de la conférence	<ol style="list-style-type: none"> 1. Mettez en surbrillance le nom du participant. 2. Appuyez sur Exclure. <p>Vous ne pouvez exclure des participants que si vous êtes celui ou celle qui a démarré la conférence.</p>
Quitter une conférence	Raccrochez ou appuyez sur FinApp .

Conseils

- Les appels doivent être regroupés sur la même ligne pour pouvoir les ajouter à une conférence à l'aide des touches **Conf.** ou **Joindre**.
- Selon la configuration de votre téléphone, si vous quittez une conférence dont vous êtes l'initiateur, vous risquez d'y mettre fin. Pour éviter cela, transférez la conférence avant de raccrocher.

Établissement ou connexion à une conférence téléphonique Meet-Me

Les conférences Meet-Me vous permettent de démarrer ou de rejoindre une conférence en composant le numéro qui lui a été attribué.

Pour...	Procédez comme suit :
Démarrer une conférence Meet-Me	<ol style="list-style-type: none"> 1. Demandez à votre administrateur système un numéro de téléphone Meet-Me. 2. Communiquez ce numéro à tous les participants. 3. Lorsque vous êtes prêt à démarrer la conférence, décrochez pour obtenir une tonalité, puis appuyez sur MulConf. 4. Composez le numéro de la conférence Meet-Me. <p>Les participants peuvent à présent rejoindre la conférence en composant le numéro correspondant.</p> <p>Remarque Les participants entendent une tonalité occupé s'ils composent le numéro de la conférence avant que l'organisateur se soit lui-même connecté. Dans ce cas, ils doivent rappeler.</p>

Pour...	Procédez comme suit :
Participer à une conférence Meet-Me	<p>Composez le numéro de la conférence Meet-Me (que vous a communiqué l'organisateur de la conférence).</p> <p>Remarque Vous entendez une tonalité occupé si vous appelez le numéro de la conférence avant la connexion de l'organisateur. Dans ce cas, rappelez ultérieurement.</p>
Mettre fin à une conférence Meet-Me	<p>Tous les participants doivent raccrocher.</p> <p>La conférence ne s'arrête pas automatiquement lorsque l'organisateur se déconnecte.</p>

Gestion avancée des appels

Les tâches de gestion avancée des appels comprennent des fonctions spéciales que votre administrateur système peut configurer sur votre téléphone, en fonction de vos besoins en matière de gestion des appels et de votre environnement de travail.

Numérotation abrégée



La numérotation abrégée vous permet de passer un appel en tapant un code ou en sélectionnant un élément sur l'écran du téléphone. Selon sa configuration, votre téléphone peut prendre en charge plusieurs fonctions de numérotation abrégée :

- Numéros répertoriés
- Composition d'un code
- Codes de carnet d'adresses personnel



Remarque

- Pour pouvoir définir des numéros répertoriés et des codes à composer, vous devez avoir accès à vos pages Web Options utilisateur. Reportez-vous à « Personnalisation de votre téléphone sur le Web », page 45.
- Pour pouvoir définir des codes de carnet d'adresses personnel, vous devez avoir accès à la fonction Répertoire personnel.
- Votre administrateur système peut également configurer des fonctions de numérotation abrégée à votre attention.

Pour...	Procédez comme suit :
Utiliser des numéros répertoriés	<ol style="list-style-type: none"> 1. Configurer des numéros répertoriés. Reportez-vous à « Personnalisation de votre téléphone sur le Web », page 45. 2. Pour composer un appel, appuyez sur  ou sur , puis sélectionnez Répertoires > Numérotations abrégées.
Utiliser un code à composer	<ol style="list-style-type: none"> 1. Définissez des codes de numérotation abrégée. Reportez-vous à « Personnalisation de votre téléphone sur le Web », page 45. 2. Pour passer un appel, entrez le code de numérotation abrégée correspondant et appuyez sur NumAbr.

Pour...	Procédez comme suit :
Utiliser un code de carnet d'adresses personnel	<ol style="list-style-type: none"> 1. Créez une entrée de carnet d'adresses personnel et affectez-lui un code de numérotation abrégée. Reportez-vous à « Personnalisation de votre téléphone sur le Web », page 45. 2. Pour passer un appel, accédez au service de numérotation abrégée sur votre téléphone.

Interception d'un appel redirigé sur votre téléphone

La fonction Interception d'appels vous permet de répondre à un appel en sonnerie sur le téléphone d'un collègue en le redirigeant sur votre propre téléphone. Elle peut être utile si vous êtes plusieurs à gérer les appels.

Pour...	Procédez comme suit :
Répondre à un appel qui est en sonnerie sur un autre poste faisant partie de votre groupe de prise d'appel	<ol style="list-style-type: none"> 1. Procédez comme suit : <ul style="list-style-type: none"> • Si la touche Intrcpt est disponible, appuyez dessus. • Dans le cas contraire, décrochez le combiné pour qu'elle s'affiche, puis appuyez sur Intrcpt. <p>Si votre téléphone prend en charge l'interception automatique des appels, vous êtes connecté à l'appel.</p> 2. Si le téléphone sonne, appuyez sur Répond. pour vous connecter à l'appel.
Répondre à un appel en sonnerie sur un autre poste qui ne fait pas partie de votre groupe	<ol style="list-style-type: none"> 1. Procédez comme suit : <ul style="list-style-type: none"> • Si la touche GrpIntr est disponible, appuyez dessus. • Dans le cas contraire, décrochez le combiné pour qu'elle s'affiche, puis appuyez sur GrpIntr. 2. Entrez le code du groupe de prise d'appel. Si votre téléphone prend en charge l'interception automatique des appels, vous êtes connecté à l'appel. 3. Si le téléphone sonne, appuyez sur Répond. pour vous connecter à l'appel.

Pour...	Procédez comme suit :
Répondre à un appel en sonnerie sur un autre poste de votre groupe ou sur celui d'un groupe associé	<p>1. Procédez comme suit :</p> <ul style="list-style-type: none"> • Si la touche AGrpIntr est disponible, appuyez dessus. • Dans le cas contraire, décrochez le combiné pour qu'elle s'affiche, puis appuyez sur AGrpIntr. <p>Si votre téléphone prend en charge l'interception automatique des appels, vous êtes connecté à l'appel.</p> <p>2. Si le téléphone sonne, appuyez sur Répond. pour vous connecter à l'appel.</p>

Conseils

- Selon la configuration du téléphone, vous pouvez recevoir un signal sonore et/ou visuel à propos d'un appel vers votre groupe de prise d'appel.
- Lorsque vous appuyez sur **Intrcpt** et sur **GrpIntr**, vous êtes connecté à l'appel qui sonne depuis plus longtemps.
- Lorsque vous appuyez sur **AGrpIntr**, vous êtes connecté à l'appel du groupe de prise d'appel ayant le niveau de priorité le plus élevé.

Utilisation d'une ligne partagée

Votre administrateur système peut vous demander d'utiliser une ligne partagée si vous :

- avez plusieurs téléphones et que vous souhaitez avoir le même numéro pour tous ;
- partagez des tâches de gestion d'appels avec des collègues ;
- gérez des appels pour le compte d'un manager.

Présentation des lignes partagées

Icône Utilisé à distance

L'icône Utilisé à distance  s'affiche lorsqu'un appel est en cours sur un autre téléphone qui partage votre ligne. Vous pouvez passer et recevoir des appels normalement sur une ligne partagée, même si l'icône Utilisé à distance s'affiche.

Partage des informations relatives aux appels et insertion

Les téléphones qui partagent une ligne affichent des informations concernant les appels passés et reçus sur la ligne partagée. Ces informations peuvent inclure l’ID de l’appelant et la durée de l’appel. (Reportez-vous à la section Confidentialité pour connaître les exceptions.)

Lorsque les informations relatives aux appels sont visibles, vous et vos collègues qui partagez une ligne pouvez vous joindre à des appels à l’aide de la fonction **Insert** ou **InsConf**. Reportez-vous à « Procédure pour se connecter personnellement à un appel sur une ligne partagée », page 28.

Confidentialité

Si vous ne souhaitez pas que les collègues qui partagent votre ligne puissent voir les informations concernant vos appels, activez la fonction de confidentialité. Ainsi, ils ne peuvent pas se connecter à vos appels. Reportez-vous à « Procédure pour empêcher d’autres personnes d’afficher un appel sur une ligne partagée ou de s’y connecter », page 29.



Remarque

Le nombre maximum d’appels pris en charge sur une ligne partagée varie selon les téléphones.

Procédure pour se connecter personnellement à un appel sur une ligne partagée

Selon la configuration de votre téléphone, vous pouvez vous connecter à un appel sur une ligne partagée à l’aide de la fonction Insertion ou InsConf.

Pour...	Procédez comme suit :
Savoir si la ligne partagée est en cours d’utilisation	Recherchez l’icône Utilisé à distance  .
Vous connecter à un appel sur une ligne partagée à l’aide de la touche dynamique Insert	<ol style="list-style-type: none">1. Mettez en surbrillance un appel utilisé à distance.2. Appuyez sur Insert. (Il se peut que vous deviez au préalable appuyer sur la touche dynamique autres). Les autres interlocuteurs entendent un bip leur annonçant votre présence.
Vous connecter à un appel sur une ligne partagée à l’aide de la touche dynamique InsConf	<ol style="list-style-type: none">1. Mettez en surbrillance un appel utilisé à distance.2. Appuyez sur InsConf. (Il se peut que vous deviez au préalable appuyer sur la touche dynamique autres). Les autres interlocuteurs entendent une tonalité et une brève interruption sonore, et les informations concernant l’appel changent sur l’écran du téléphone.



Pour...	Procédez comme suit :
Ajouter de nouveaux participants de conférence à un appel auquel vous vous êtes connecté	Connectez-vous à l'appel à l'aide de la fonction InsConf si celle-ci est disponible. À la différence de la fonctionnalité Insert , InsConf transforme l'appel en conférence téléphonique standard et permet ainsi d'y ajouter de nouveaux participants. Reportez-vous à « Établissement de conférences téléphoniques », page 21.
Quitter un appel auquel vous vous êtes connecté	Raccrochez. Si vous raccrochez après avoir utilisé la fonctionnalité Insert , les autres interlocuteurs entendent une tonalité de déconnexion et l'appel initial continue. Si vous raccrochez après avoir utilisé la fonctionnalité InsConf , l'appel reste en mode conférence (à condition qu'il reste au moins trois participants sur la ligne).

Conseils

- Si la fonction Confidentialité est activée sur un téléphone qui utilise la ligne partagée, les informations concernant l'appel et les touches dynamiques d'insertion n'apparaissent pas sur les autres téléphones qui partagent la ligne.
- Lorsque vous vous connectez à un appel à l'aide de la touche **Insert**, vous pouvez en être déconnecté s'il est mis en attente, transféré ou transformé en conférence téléphonique.

Procédure pour empêcher d'autres personnes d'afficher un appel sur une ligne partagée ou de s'y connecter

Si vous partagez une ligne téléphonique, vous pouvez utiliser la fonctionnalité de confidentialité pour empêcher les personnes qui partagent votre ligne d'afficher vos appels ou de s'y insérer.

Pour...	Procédez comme suit :
Empêcher d'autres personnes d'afficher ou de joindre vos appels sur une ligne partagée	<ol style="list-style-type: none"> 1. Appuyez sur autres > Confidential. 2. Pour vérifier que la fonction de confidentialité est activée, recherchez l'icône correspondante  à côté de la mention « Confidential » sur l'écran du téléphone.
Autoriser les autres personnes à afficher ou à se connecter à vos appels sur une ligne partagée	<ol style="list-style-type: none"> 1. Appuyez sur autres > Confidential. 2. Pour vérifier que la fonction de confidentialité est désactivée, recherchez l'icône correspondante  à côté de « Confidential » sur l'écran du téléphone.

Conseils

- Si vous partagez la ligne avec un téléphone dont la fonction de confidentialité est activée, vous pouvez passer et recevoir des appels normalement sur la ligne partagée.
- La fonction de confidentialité s'applique à toutes les lignes partagées de votre téléphone. Par conséquent, si vous avez plusieurs lignes partagées sur votre téléphone et que la fonction de confidentialité est activée, vos collègues ne pourront pas afficher les appels sur vos lignes partagées, ni s'y connecter.
- Lorsque vous mettez un appel en attente, le nom et le numéro de l'appelant (ID) s'affichent sur la ligne partagée, même si la fonction de confidentialité est activée. Toutefois, votre administrateur système peut empêcher l'affichage de l'ID d'un appelant en attente si la fonction de confidentialité est activée. Dans ce cas, vous ne pouvez récupérer l'appel que depuis le téléphone utilisé pour mettre l'appelant en attente.

Stockage et récupération d'appels parqués

Si vous souhaitez stocker un appel, vous pouvez le parquer pour qu'une autre personne et vous puissiez le récupérer sur un autre téléphone du système Cisco Unified CallManager (par exemple, le téléphone du bureau d'un collègue ou celui d'une salle de conférence).

Vous pouvez parquer un appel en utilisant les méthodes suivantes :

- **Parcage d'appel** : appuyez sur la touche dynamique **Parquer** pour stocker l'appel. Le téléphone affiche le numéro de parcage où le système a stocké l'appel. Vous devez enregistrer ce numéro et utiliser le même pour récupérer l'appel.
- **Parcage d'appels dirigé** : utilisez la touche dynamique **Trnsfer** pour diriger l'appel vers un numéro spécifique de parcage (abrégé ou non). Pour récupérer ensuite l'appel, vous devez composer le préfixe de récupération du parcage, puis le numéro abrégé ou non.

Pour...	Procédez comme suit :
Stocker un appel actif à l'aide de la fonction de parcage d'appels	<ol style="list-style-type: none">1. Au cours d'un appel, appuyez sur Parquer (il se peut que vous deviez au préalable appuyer sur la touche dynamique autres).2. Notez le numéro de parcage d'appel qui s'affiche à l'écran du téléphone.3. Raccrochez.
Récupérer un appel parqué	Entrez le numéro de parcage sur tout téléphone IP Cisco Unified du réseau pour vous connecter à l'appel.

Pour...	Procédez comme suit :
Diriger et stocker un appel actif vers un numéro de parcage d'appel dirigé	<ol style="list-style-type: none"> 1. Au cours d'un appel, appuyez sur Trnsfer. 2. Sélectionnez un numéro abrégé affecté à un numéro de parcage d'appel dirigé ou composez le numéro complet. 3. Appuyez de nouveau sur Trnsfer pour valider le stockage du numéro.
Récupérer un appel parqué depuis un numéro de parcage d'appel dirigé	Sur un téléphone de votre réseau, tapez le préfixe de récupération du parcage et composez le numéro de parcage d'appel dirigé ou, après avoir tapé le préfixe, sélectionnez le numéro abrégé correspondant au numéro de parcage d'appel dirigé pour vous connecter à l'appel.



Remarque

Vous disposez d'un délai limité pour récupérer l'appel parqué avant qu'il ne recommence à sonner sur le poste auquel il était destiné à l'origine. Contactez votre administrateur système pour en savoir plus.

Déconnexion de groupes de recherche

Si votre entreprise reçoit un grand nombre d'appels entrants, vous pouvez être membre d'un groupe de recherche. Un groupe de recherche inclut une série de numéros de répertoire partageant la charge des appels entrants. Lorsque le premier numéro de répertoire du groupe de recherche est occupé, le système recherche le numéro de répertoire suivant disponible dans le groupe et dirige les appels vers ce téléphone.

Lorsque vous vous éloignez du téléphone, vous pouvez vous déconnecter des groupes de recherche pour que le téléphone ne sonne pas.

Pour...	Procédez comme suit :
Vous déconnecter des groupes de recherche pour bloquer temporairement les appels des groupes de recherche	Appuyez sur ConG . L'écran du téléphone affiche Déconnecté du grpe rech.
Vous connecter pour recevoir des appels des groupes de recherche	Appuyez sur ConG .

Conseil



Le fait de se déconnecter des groupes de recherche n'empêche pas les appels d'autres groupes de sonner sur votre téléphone.

Émission et réception d'appels sécurisés

En fonction de la configuration de votre système téléphonique choisie par votre administrateur système, votre téléphone peut prendre en charge la fonction d'émission et de réception d'appels sécurisés.

Votre téléphone prend en charge les types d'appel suivants :

- Appel *authentifié* : l'identité de tous les téléphones participant à l'appel a été vérifiée.
- Appel *chiffré* : le téléphone reçoit et transmet (sur le réseau IP Cisco) des données audio chiffrées (votre conversation). Les appels chiffrés sont également authentifiés.
- Appel *non sécurisé* : au moins un des téléphones participant à l'appel ou la connexion ne prennent pas en charge ces fonctions de sécurité, ou il n'est pas possible de vérifier l'identité des propriétaires des téléphones.

Pour..	Procédez comme suit :
Contrôler le niveau de sécurité d'un appel	Regardez si l'une des icônes de sécurité suivantes apparaît en haut à droite de la zone d'activité des appels, en regard de l'indicateur de durée d'appel :  Appel authentifié  Appel chiffré Aucune icône de sécurité n'apparaît si l'appel n'est pas sécurisé.
Déterminer s'il est possible de passer des appels sécurisés au sein de votre société	Contactez votre administrateur système.



Remarque

Des interactions, des restrictions et des limites affectent l'exécution des fonctions de sécurité de votre téléphone. Pour en savoir plus, contactez votre administrateur système.

Suivi des appels suspects

Si vous faites l'objet d'appels suspects ou malveillants, votre administrateur système peut ajouter la fonction d'identification des appels malveillants (MAL) sur votre téléphone. Cette fonction vous permet d'identifier un appel actif comme suspect, ce qui lance une série de messages automatiques de suivi et de notification.

Pour...	Procédez comme suit :
Informez votre administrateur système d'un appel suspect ou malveillant	Appuyez sur MAL. Vous entendez une tonalité et le message « MAL réussie » s'affiche sur votre téléphone.

Donner la priorité aux appels critiques

Dans certains environnements spécialisés, tels que des bureaux de l'Armée ou de l'État, il se peut que vous ayez besoin de passer et de recevoir des appels urgents ou critiques. Si vous avez besoin de ce traitement spécialisé des appels, votre administrateur système peut ajouter une fonction de préséance et de préemption à plusieurs niveaux (MLPP) sur votre téléphone.

Gardez ces termes à l'esprit :

- La *préséance* indique la priorité associée à un appel.
- La *préemption* est le processus qui permet de mettre fin à un appel en cours dont la priorité est inférieure, tout en acceptant un appel de priorité supérieure qui est envoyé vers votre téléphone.

Si vous...	Procédez comme suit :
Souhaitez pouvoir choisir le niveau de priorité (préséance) d'un appel sortant	Contactez votre administrateur système pour obtenir la liste des numéros de préséance correspondant aux appels.
Souhaitez passer un appel prioritaire (qui a la préséance)	Entrez le numéro d'accès MLPP (que vous a fourni votre administrateur système), puis le numéro de téléphone.
Entendez une sonnerie différente (plus rapide que d'habitude) ou une tonalité d'attente spéciale	Vous recevez un appel prioritaire (qui a la préséance). Une icône MLPP s'affiche sur l'écran de votre téléphone pour indiquer le niveau de priorité de l'appel.



Si vous...	Procédez comme suit :
Souhaitez afficher le niveau de priorité d'un appel	<p>Recherchez une icône MLPP sur l'écran de votre téléphone :</p> <ul style="list-style-type: none"> ■ Appel prioritaire ▣ Appel d'importance moyenne (immédiat) ▣ Appel très important (rapide) ▣ Appel de la plus haute importance (suppression rapide) ou appel prioritaire <p>Les appels les plus importants s'affichent en haut de la liste des appels. Si aucune icône MLPP n'apparaît, l'appel est un appel normal (routine).</p>
Souhaitez accepter un appel plus important	Répondez normalement à l'appel. Le cas échéant, mettez d'abord fin à l'appel en cours.
Entendez une tonalité continue qui interrompt votre appel	Cela signifie que vous ou votre interlocuteur recevez un appel qui est prioritaire sur l'appel en cours. Raccrochez immédiatement pour permettre à l'appel plus important de sonner sur votre téléphone.

Conseils

- Lorsque vous passez ou recevez un appel compatible MLPP, vous entendez une sonnerie et une tonalité d'attente spéciales, différentes des sonnerie et tonalité standard.
- Si vous entrez un numéro d'accès MLPP incorrect, un message vocal vous en avertit.

Utilisation de la substitution de poste Cisco

La fonction de substitution de poste de Cisco (EM) permet de configurer temporairement un téléphone IP Cisco Unified comme étant le vôtre. Lorsque vous vous connectez à la substitution de poste, le téléphone adopte votre profil utilisateur, vos lignes téléphoniques, fonctions, services établis et paramètres Web. Seul l'administrateur système peut configurer la substitution de poste.

Pour...	Procédez comme suit :
Vous connecter à la substitution de poste	<ol style="list-style-type: none"> 1. Appuyez sur  et sélectionnez Services > Service de substitution de poste (le nom de la fonction peut varier). 2. Entrez votre ID utilisateur et votre PIN (fournis par votre administrateur système). 3. Si vous y êtes invité, sélectionnez un profil de périphérique.
Vous déconnecter du service EM	<ol style="list-style-type: none"> 1. Appuyez sur  et sélectionnez Services > Service de substitution de poste (le nom de la fonction peut varier). 2. Lorsque vous êtes invité à vous déconnecter, appuyez sur Oui.

Conseils

- Vous êtes automatiquement déconnecté de la substitution de poste au bout d'un certain temps. C'est l'administrateur système qui détermine ce délai.
- Les modifications que vous apportez à votre profil de substitution de poste (dans les pages Web Options utilisateur) ne sont prises en compte que lors de votre prochaine connexion à la substitution de poste.
- Les paramètres réglables sur le téléphone ne sont pas enregistrés dans votre profil de substitution de poste.

Utilisation d'un combiné, d'un casque et d'un haut-parleur

Les téléphones IP Cisco Unified 7906G et 7911G disposent chacun d'un haut-parleur pour l'écoute mains libres. Le haut-parleur peut être utilisé uniquement pour écouter une conversation. Si vous voulez prendre part à une conversation, vous devez utiliser le combiné.

Vous pouvez utiliser le haut-parleur de deux manières, selon la façon dont votre administrateur système a configuré votre téléphone. L'une des fonctions suivantes peut être configurée sur votre téléphone, mais pas les deux :

- Écoute coll.
- Moniteur (par défaut)

Utilisation de la fonction Écoute coll.

Le tableau suivant vous indique comment utiliser la fonction Écoute coll.

Pour..	Procédez comme suit :
Utiliser le combiné	Soulevez-le pour le décrocher. Remettez-le en place pour le raccrocher.
Parler dans le combiné et écouter en même temps via le haut-parleur (Écoute coll.)	Appuyez sur ÉcColl. Remarque La fonction Écoute coll. doit être activée par votre administrateur système pour que la touche dynamique ÉcColl. s'affiche.
Désactiver la fonction Écoute coll. et utiliser le combiné	Appuyez sur ÉCInact.
Raccrocher après avoir utilisé la fonction Écoute coll.	Appuyez sur FinApp. ou raccrochez.
Régler le volume d'un appel	Remarque Lorsque vous utilisez la fonction Écoute coll., le fait de régler le volume change uniquement le volume du haut-parleur et pas celui du combiné. Appuyez sur le bouton d'augmentation ou de diminution du volume au cours d'un appel ou lorsque vous entendez une tonalité. Appuyez sur Enreg. pour conserver ce volume pour vos prochains appels.

**Remarque**

Si l'administrateur système a désactivé le haut-parleur sur votre téléphone, vous n'aurez pas accès aux touches dynamiques **ÉcColl.**, **ÉCInact**, **Monit.** et **MonInact**. Vous devez décrocher le combiné pour pouvoir passer et surveiller des appels.

Utilisation de la fonction Moniteur

Le tableau suivant vous indique comment utiliser la fonction Moniteur.

Pour...	Procédez comme suit :
Utiliser le combiné	Soulevez-le pour le décrocher. Remettez-le en place pour le raccrocher.
Écouter un appel à l'aide du haut-parleur	Appuyez sur Moniteur , puis raccrochez le combiné. Vous serez en mesure d'entendre la conversation, mais vous ne pourrez pas y prendre part. Remarque Les touches dynamiques Monit. et MonInact ne sont pas disponibles si la fonction Écoute coll. est activée.
Désactiver le haut-parleur et utiliser le combiné	Décrochez le combiné ou appuyez sur MonInact . Remarque Les touches dynamiques Monit. et MonInact ne sont pas disponibles si la fonction Écoute coll. est activée.
Désactiver le haut-parleur et raccrocher	Appuyez sur FinApp .
Régler le volume de haut-parleur d'un appel	Appuyez sur le bouton d'augmentation ou de diminution du volume au cours d'un appel ou lorsque vous entendez une tonalité. Appuyez sur Enreg. pour conserver ce volume pour vos prochains appels.

**Remarque**

Si l'administrateur système a désactivé le haut-parleur sur votre téléphone, vous n'aurez pas accès aux touches dynamiques **ÉcColl.**, **ÉCInact**, **Monit.** et **MonInact**. Vous devez décrocher le combiné pour pouvoir passer et surveiller des appels.

**Remarque**

Le fait d'appuyer sur le bouton **Volume** modifie le volume du combiné ou du haut-parleur, selon le périphérique utilisé. En modes Écoute coll. et Moniteur, le réglage du volume affecte le volume du haut-parleur et pas celui du combiné.

Utilisation et obtention d'un casque

Pour utiliser un casque, vous devez déconnecter le combiné et connecter un casque sur le port Combiné.

Pour obtenir des informations sur l'achat d'un casque, reportez-vous à « Informations relatives au casque », page 9. Vous pourriez avoir besoin d'un amplificateur externe : cela dépend des recommandations du fabricant de casques. Pour en savoir plus, reportez-vous à la documentation produit du fabricant.

Utilisation de la fonction Réponse automatique

Lorsque la fonction Réponse automatique est activée, votre téléphone répond automatiquement aux appels entrants après un certain nombre de sonneries. Votre administrateur système peut configurer cette fonction de manière à ce que ce soit le haut-parleur qui prenne les appels. Toutefois, le haut-parleur vous permet uniquement de surveiller l'appel. Pour parler à l'appelant, vous devez décrocher le combiné.

Utilisation des paramètres du téléphone

Vous pouvez personnaliser votre téléphone IP Cisco Unified en réglant la sonnerie, l'image d'arrière-plan et d'autres paramètres.

Personnalisation des sonneries et des indicateurs de message

Vous pouvez personnaliser la façon dont votre téléphone vous signale un appel entrant et un nouveau message vocal. Vous pouvez également régler le volume de la sonnerie de votre téléphone.

Pour..	Procédez comme suit :
Changer de sonnerie	<ol style="list-style-type: none"> 1. Appuyez sur  et sélectionnez Paramètres > Préférences utilisateur > Sonneries. 2. Sélectionnez une sonnerie et appuyez sur Écouter pour en écouter un extrait. 3. Appuyez sur Enreg. pour valider le choix de la sonnerie. Sinon, appuyez sur Annuler.
Modifier le mode de sonnerie (clignotement seulement, une sonnerie, bip seulement, etc.)	<p>Connectez-vous à vos pages Web Options utilisateur. (Reportez-vous à « Connexion aux pages Web Options utilisateur », page 45.)</p> <p>Remarque Dans certains cas, l'administrateur système doit d'abord activer ce paramètre pour que vous puissiez y accéder.</p>
Régler le volume de la sonnerie du téléphone	<p>Appuyez sur le bouton Volume lorsque le combiné est raccroché. Le nouveau volume de la sonnerie est automatiquement enregistré.</p>
Modifier la façon dont le témoin lumineux de votre combiné signale les messages vocaux	<ol style="list-style-type: none"> 1. Connectez-vous à vos pages Web Options utilisateur. (Reportez-vous à « Connexion aux pages Web Options utilisateur », page 45.) 2. Sélectionnez l'option Modifier le comportement de votre Indicateur de messages en attente. <p>Remarque Généralement, la politique système par défaut consiste à signaler la présence d'un nouveau message vocal par une lumière fixe sur la bande lumineuse du combiné.</p>

Personnalisation de l'écran du téléphone

Vous avez la possibilité de régler les paramètres de l'écran du téléphone.



Pour...	Procédez comme suit :
Modifier la langue utilisée sur l'écran du téléphone	Connectez-vous à vos pages Web Options utilisateur. (Reportez-vous à « Connexion aux pages Web Options utilisateur », page 45.)
Modifier l'image d'arrière-plan	<ol style="list-style-type: none"><li data-bbox="389 440 1213 500">1. Appuyez sur  et sélectionnez Paramètres > Préférences utilisateur > Images d'arrière-plan.<li data-bbox="389 508 1213 568">2. Faites défiler les images disponibles et appuyez sur Sélect. pour en choisir une.<li data-bbox="389 576 1213 636">3. Appuyez sur Aperçu pour afficher une vue plus grande de l'image d'arrière-plan.<li data-bbox="389 644 1213 678">4. Appuyez sur Quitter pour retourner au menu de sélection.<li data-bbox="389 686 1213 721">5. Appuyez sur Enreg. pour accepter la nouvelle image ou sur Annuler.

Utilisation des journaux d'appels et des répertoires

Cette section vous explique comment utiliser les journaux d'appels et les répertoires. Pour y accéder, appuyez sur  et sélectionnez **Répertoires**.

Utilisation des journaux d'appels

Votre téléphone gère des journaux pour les appels en absence, passés et reçus.

Pour...	Procédez comme suit :
Afficher vos journaux d'appels	Appuyez sur  et sélectionnez Répertoires > Appels en absence, Appels composés ou Appels reçus . Chacun contient jusqu'à 100 enregistrements. Pour afficher une liste partielle, mettez-la en surbrillance et appuyez sur EditNum .
Effacer vos journaux d'appels	Appuyez sur  , sélectionnez Répertoires et appuyez sur Effacer . Tous les enregistrements de vos journaux sont effacés.
Composer un numéro à partir d'un journal d'appels (aucun autre appel n'est en cours)	<ol style="list-style-type: none"> <li data-bbox="391 792 1255 849">1. Appuyez sur  et sélectionnez Répertoires > Appels en absence, Appels composés ou Appels reçus. <li data-bbox="391 857 1177 889">2. Mettez en surbrillance un enregistrement d'appel dans le journal. <li data-bbox="391 898 1255 1027">3. Si vous devez modifier le numéro affiché, appuyez sur EditNum puis sur << ou sur >>. Pour supprimer le numéro, appuyez sur EditNum puis sur Suppr. (il se peut que vous deviez au préalable appuyer sur la touche dynamique autres). <li data-bbox="391 1036 784 1066">4. Décrochez pour passer l'appel.

Pour...	Procédez comme suit :
Composer un numéro à partir d'un journal d'appels (avec un autre appel en cours)	<ol style="list-style-type: none"> 1. Appuyez sur  et sélectionnez Répertoires > Appels en absence, Appels composés ou Appels reçus. 2. Mettez en surbrillance un enregistrement d'appel dans un journal. 3. Si vous devez modifier le numéro affiché, appuyez sur EditNum puis sur << ou sur >>. Pour supprimer le numéro, appuyez sur EditNum puis sur Suppr. (il se peut que vous deviez au préalable appuyer sur la touche dynamique autres). 4. Appuyez sur Compos. 5. Appuyez sur l'un des boutons suivants pour traiter l'appel initial : <ul style="list-style-type: none"> • Attente : met le premier appel en attente. • Transf. : transfère le premier interlocuteur vers le second et vous déconnecte de l'appel. (Appuyez à nouveau sur ce bouton après avoir composé le numéro pour que l'opération soit effectuée.) • Conf. : établit une conférence téléphonique entre tous les interlocuteurs, vous y compris. (Appuyez à nouveau sur Conf. après avoir composé le numéro pour que l'opération soit effectuée.) • Fin app. : déconnecte le premier appel et compose le second.



Composition d'un numéro à partir d'un répertoire

Selon la configuration de votre téléphone, celui-ci dispose peut-être de fonctions de répertoire d'entreprise et personnel :

- Répertoire d'entreprise : répertoire des contacts d'entreprise configuré et géré par votre administrateur système.
- Répertoire personnel : s'il est disponible, il affiche les contacts personnels et les codes de numérotation abrégée associés que vous pouvez configurer et auxquels vous pouvez accéder depuis votre téléphone et vos pages Web Options utilisateur. Le répertoire personnel comprend un carnet d'adresses personnel et des codes.
 - Le carnet d'adresses personnel est un répertoire de vos contacts personnels.
 - Les numéros abrégés vous permettent d'affecter des codes aux entrées du carnet d'adresses personnel pour pouvoir composer les numéros rapidement.
 - Pour en savoir plus, reportez-vous à « Personnalisation de votre téléphone sur le Web », page 45.

Utilisation d'un répertoire d'entreprise sur votre téléphone

Vous pouvez utiliser un répertoire d'entreprise pour appeler vos collègues.

Pour...	Procédez comme suit :
Composer un numéro à partir d'un répertoire d'entreprise (aucun autre appel n'est en cours)	<ol style="list-style-type: none"> 1. Appuyez sur  et sélectionnez Répertoires > Répertoire d'entreprise (le nom exact de la fonction peut varier). 2. Entrez un nom complet ou partiel à l'aide du clavier, puis appuyez sur Recher. 3. Pour la numérotation, sélectionnez le numéro dans la liste et décrochez le téléphone.
Composer un numéro à partir d'un répertoire d'entreprise (avec un autre appel en cours)	<ol style="list-style-type: none"> 1. Appuyez sur  et sélectionnez Répertoires > Répertoire d'entreprise (le nom exact de la fonction peut varier). 2. Entrez un nom complet ou partiel à l'aide du clavier, puis appuyez sur Recher. 3. Faites défiler la liste jusqu'au numéro concerné et appuyez sur Compos. 4. Appuyez sur l'un des boutons suivants pour traiter l'appel initial : <ul style="list-style-type: none"> • Attente : met le premier appel en attente. • Transférer : transfère le premier interlocuteur vers le second et vous déconnecte de l'appel. (Appuyez à nouveau sur ce bouton après avoir composé le numéro pour que l'opération soit effectuée.) • Conf. : établit une conférence téléphonique entre tous les interlocuteurs, vous y compris. (Appuyez à nouveau sur Conf. après avoir composé le numéro pour que l'opération soit effectuée.) • Fin app. : déconnecte le premier appel et compose le second.

Conseil



Utilisez le pavé numérique pour entrer des caractères sur l'écran du téléphone. Utilisez le bouton de navigation de votre téléphone pour passer d'un champ de saisie à un autre.

Accès aux messages vocaux

Pour accéder à vos messages vocaux, appuyez sur  et sélectionnez **Messages**.



Remarque Votre société détermine le service de messagerie vocale utilisé par votre système téléphonique. Pour obtenir des informations précises et détaillées sur ce service, reportez-vous à la documentation correspondante.

Pour...	Procédez comme suit :
Configurer et personnaliser votre service de messagerie vocale	Procédez comme suit : <ul style="list-style-type: none">• Appuyez sur Msgs et suivez les instructions vocales.• Appuyez sur , sélectionnez Messages et suivez les instructions vocales.
Vérifier si vous avez un nouveau message vocal	Recherchez : <ul style="list-style-type: none">• Un témoin lumineux rouge fixe sur votre combiné. (Cet indicateur peut varier. Reportez-vous à « Personnalisation des sonneries et des indicateurs de message », page 39.)• Une icône représentant une enveloppe  sur l'écran de votre téléphone.
Écouter vos messages vocaux ou accéder au menu des messages vocaux	Procédez comme suit : <ul style="list-style-type: none">• Appuyez sur Msgs et suivez les instructions vocales.• Appuyez sur , sélectionnez Messages et suivez les instructions vocales.
Transférer un appel vers votre système de messagerie vocale	Appuyez sur Rvoi Im . Cette fonction transfère automatiquement un appel, notamment un appel en sonnerie ou en attente, vers votre système de messagerie vocale. Les appelants entendent le message d'accueil de votre messagerie vocale et peuvent vous laisser un message.

Personnalisation de votre téléphone sur le Web

Votre téléphone IP Cisco Unified est un périphérique réseau qui peut partager des informations avec les autres périphériques du même type de votre entreprise, notamment votre ordinateur. Vous pouvez utiliser votre ordinateur pour vous connecter à vos pages Web Options utilisateur Cisco Unified CallManager, dans lesquelles vous pouvez contrôler les fonctions, les paramètres et les services de votre téléphone IP Cisco Unified. Par exemple, vous pouvez configurer des numéros abrégés depuis les pages Web Options utilisateur.

Cette section explique comment accéder aux pages Web Options utilisateur et comment s'abonner aux services téléphoniques. Pour plus d'informations sur les fonctions que vous pouvez configurer et sur les services téléphoniques auxquels vous pouvez vous abonner, consultez le manuel *Personnalisation de votre téléphone IP Cisco sur le Web* à l'adresse suivante :

http://www.cisco.com/univercd/cc/td/doc/product/voice/c_ipphon/index.htm.

Connexion aux pages Web Options utilisateur

Procédure

Étape 1 Demandez à votre administrateur système de vous fournir une URL Options utilisateur, un ID utilisateur et un mot de passe par défaut.

Étape 2 Ouvrez un navigateur Web sur votre ordinateur et entrez l'URL (fournie par votre administrateur système), puis connectez-vous.

Étape 3 Dans le menu général, sélectionnez votre type de périphérique (modèle de téléphone) dans la liste déroulante « Sélectionner un périphérique ».

Une fois votre sélection effectuée, un menu contextuel apparaît et vous propose des options adaptées à votre téléphone.

Conseils pour naviguer au sein des pages Options utilisateur

- Sélectionnez votre périphérique dans la page d'index afin d'afficher toutes les options qui vous sont proposées.
- Cliquez sur **MàJ** pour appliquer et enregistrer vos modifications.
- Cliquez sur **Retour au menu** pour revenir au menu contextuel.
- Cliquez sur **Déconnecter** pour quitter les pages utilisateur.

Abonnement aux services téléphoniques

Pour que vous puissiez accéder à des services téléphoniques avec abonnement sur votre téléphone, vous devez au préalable vous abonner à ces services via votre ordinateur en vous connectant aux pages Web Options utilisateur. Reportez-vous à « Connexion aux pages Web Options utilisateur », page 45.

Les services téléphoniques peuvent comprendre :

- Des services d'information accessibles via le Web, tels que les cours de la bourse, les programmes de cinéma et la météo.
- Des données réseau, telles que les calendriers et les répertoires d'entreprise au sein desquels vous pouvez effectuer des recherches.
- Des fonctions téléphoniques, telles que le service de numérotation abrégée et un carnet d'adresses personnel.

Pour plus d'informations, reportez-vous au tableau suivant.

Pour...	Puis procédez comme suit après vous être connecté...
S'abonner à un service	<ol style="list-style-type: none">1. Dans le menu principal, sélectionnez Configurer vos services téléphoniques IP Cisco.2. Sélectionnez un service dans la liste déroulante « Services disponibles », puis cliquez sur Continuer.3. Entrez les renseignements supplémentaires qui vous sont demandés (par exemple, un code postal ou un code PIN), puis cliquez sur S'abonner.
Modifier un abonnement ou se désabonner	<ol style="list-style-type: none">1. Dans le menu principal, sélectionnez Configurer vos services téléphoniques IP Cisco.2. Cliquez sur un service du volet « Vos abonnements ».3. Cliquez sur MàJ après avoir effectué vos modifications ou sur Se désabonner.
Accéder à un service sur le téléphone	Appuyez sur  et sélectionnez Services sur votre téléphone.
Apprendre à utiliser les services téléphoniques	Reportez-vous au manuel <i>Personnalisation de votre téléphone IP Cisco sur le Web</i> à l'adresse suivante : http://www.cisco.com/univercd/cc/td/doc/product/voice/c_ipphon/index.htm

Présentation des options de configuration supplémentaires

Votre administrateur système peut configurer votre téléphone de manière à ce que vous puissiez utiliser, le cas échéant, des modèles de boutons et de touches dynamiques spécifiques, associés à des fonctions et à des services particuliers. Le tableau ci-dessous présente certaines options de configuration que vous pouvez demander à l'administrateur de votre système téléphonique en fonction de vos besoins en matière d'appels ou de votre environnement de travail.



Remarque

Les manuels des téléphones et autres documents auxquels il est fait référence dans ce tableau sont disponibles à l'adresse suivante :
http://www.cisco.com/univercd/cc/td/doc/product/voice/c_ipphon/index.htm

Si vous...	Procédez comme suit :	Pour plus d'informations...
Devez gérer davantage d'appels sur votre ligne téléphonique	Demandez à votre administrateur système de configurer votre ligne de manière à ce qu'elle prenne en charge un plus grand nombre d'appels.	Contactez votre administrateur système ou l'équipe d'assistance téléphonique.
Travaillez en collaboration avec un assistant administratif (ou en tant qu'assistant administratif)	Utilisez une ligne partagée.	Reportez-vous à « Utilisation d'une ligne partagée », page 27.
Souhaitez utiliser un même numéro de poste pour plusieurs téléphones	Demandez une ligne partagée. Cela vous permet d'utiliser un numéro de poste unique pour les téléphones de votre bureau et du laboratoire, par exemple.	Reportez-vous à « Utilisation d'une ligne partagée », page 27.

Si vous...	Procédez comme suit :	Pour plus d'informations...
Partagez vos téléphones ou votre bureau avec des collègues	Pensez à utiliser : <ul style="list-style-type: none"> • la fonction de parage d'appels pour stocker et récupérer des appels sans utiliser la fonction de transfert, • la fonction d'interception d'appels pour répondre à des appels en sonnerie sur un autre téléphone, • une ligne partagée pour afficher ou joindre les appels de vos collègues, • la fonction de substitution de poste de Cisco pour affecter vos numéro de téléphone et profil utilisateur à un téléphone IP Cisco Unified partagé. 	Demandez des détails sur ces fonctions à votre administrateur système et reportez-vous aux sections suivantes : <ul style="list-style-type: none"> • « Gestion avancée des appels », page 25. • « Utilisation d'une ligne partagée », page 27. • « Utilisation de la substitution de poste Cisco », page 34.
Souhaitez affecter temporairement vos numéro de téléphone et paramètres à un téléphone IP Cisco Unified partagé	Demandez des détails sur le service de substitution de poste de Cisco à votre administrateur système.	Reportez-vous à « Utilisation de la substitution de poste Cisco », page 34.

Dépannage de votre téléphone

Cette section fournit des informations de dépannage pour le téléphone IP Cisco Unified.

Informations générales de dépannage





La présente section vous donne des indications pour vous aider à résoudre les problèmes majeurs de votre téléphone. Pour en savoir plus, contactez votre administrateur système.

Signe	Explication
Vous n'entendez pas de tonalité ou n'arrivez pas à passer d'appel	<p>Cela est peut-être dû à l'une (ou plusieurs) des raisons suivantes :</p> <ul style="list-style-type: none"> • Vous devez vous connecter au service de substitution de poste. • Vous devez entrer un code d'affaire client (CMC) ou un code d'autorisation forcée (FAC) après avoir composé un numéro. • Votre téléphone est soumis à des restrictions horaires qui vous empêchent d'utiliser certaines fonctions à certaines heures de la journée.
La touche dynamique que vous souhaitez utiliser ne s'affiche pas	<p>Cela est peut-être dû à l'une (ou plusieurs) des raisons suivantes :</p> <ul style="list-style-type: none"> • Vous devez appuyer sur autres pour afficher des touches dynamiques supplémentaires. • Vous devez changer l'état de la ligne (par exemple en décrochant ou en ayant un appel connecté). • Votre téléphone n'est pas configuré pour prendre en charge la fonction associée à cette touche dynamique.
L'option Joindre ne fonctionne pas	<p>Vous devez avoir sélectionné plusieurs appels pour que l'option Joindre fonctionne. Vérifiez que vous avez sélectionné au moins un appel en plus de l'appel actif, qui est sélectionné automatiquement.</p>
L'option Insérer ne fonctionne pas et le téléphone émet une tonalité occupé rapide	<p>Vous ne pouvez pas vous connecter à un appel chiffré si le téléphone que vous utilisez n'est pas configuré pour le chiffrement. Si votre tentative de connexion échoue pour cette raison, le téléphone émet une tonalité occupé rapide.</p>

Signe	Explication
Vous êtes déconnecté d'un appel que vous avez rejoint par insertion	Lorsque vous vous connectez à un appel à l'aide de la touche Insert , vous pouvez en être déconnecté s'il est mis en attente, transféré ou transformé en conférence téléphonique.
La touche Rappel ne fonctionne pas	Votre interlocuteur a peut-être activé la fonction de renvoi d'appels.

Affichage des données d'administration de votre téléphone

Votre administrateur système peut vous demander d'accéder à des données d'administration sur votre téléphone en vue du dépannage.

Si vous devez...	Procédez comme suit :
Accéder aux données de configuration du réseau	Appuyez sur  et sélectionnez Paramètres > Configuration réseau , puis l'élément de configuration réseau que vous souhaitez afficher.
Accéder aux données d'état	Appuyez sur  et sélectionnez Paramètres > État , puis l'élément d'état que vous souhaitez afficher.
Accéder aux caractéristiques du téléphone	Appuyez sur  et sélectionnez Paramètres > Caractéristiques .
Accéder aux informations de qualité d'appel et de qualité vocale du téléphone	Appuyez sur  et sélectionnez Paramètres > État > Statistiques d'appel .

Utilisation de l'outil de génération de rapports qualité

L'administrateur système peut configurer temporairement votre téléphone à l'aide de l'outil de génération de rapports qualité pour régler les problèmes de performances. Appuyez sur **QRT** pour lui soumettre des informations. Selon la configuration de votre téléphone, vous pouvez utiliser l'outil **QRT** pour :

- signaler immédiatement un problème audio sur un appel en cours.
- sélectionner un problème général dans une liste de types de problèmes et choisir des codes motifs.

Conditions générales de la garantie matérielle limitée à un an de Cisco

Des conditions spéciales s'appliquent à votre garantie matérielle et plusieurs services sont à votre disposition au cours de la période couverte par cette garantie. Vous trouverez votre déclaration de garantie formelle, comprenant les garanties et les accords de licence qui s'appliquent aux logiciels Cisco, sur Cisco.com. Procédez comme suit pour accéder au *pack d'informations Cisco*, à la garantie et aux accords de licence, et les télécharger sur Cisco.com.

1. Lancez votre navigateur et tapez l'URL suivante :

http://www.cisco.com/univercd/cc/td/doc/es_inpk/cetrans.htm

La page des garanties et des accords de licence s'affiche.

2. Pour consulter le *pack d'informations Cisco*, procédez comme suit :

- a. Cliquez sur la liste déroulante du champ **Information Packet Number** et vérifiez que la référence 78-5235-03A0 est mise en surbrillance.
- b. Sélectionnez la langue souhaitée pour la lecture du document.
- c. Cliquez sur **Go**.
- d. La page de garantie limitée et de licence pour les logiciels Cisco correspondant au pack d'informations s'affiche.
- e. Consultez ce document en ligne ou cliquez sur l'icône **PDF** pour le télécharger et l'imprimer au format PDF (Portable Document Format) d'Adobe.



Remarque

Vous devez avoir installé Adobe Acrobat Reader pour afficher et imprimer les fichiers PDF. Vous pouvez télécharger le logiciel Reader sur le site Web d'Adobe : <http://www.adobe.com>.

3. Pour lire la version traduite et localisée des informations de garantie relatives à votre produit, procédez comme suit :
 - a. Entrez la référence suivante dans le champ Warranty Document Number :
78-10747-01C0
 - b. Sélectionnez la langue souhaitée pour l'affichage du document.
 - c. Cliquez sur **Go**.
La page de garantie de Cisco s'affiche.
 - d. Consultez ce document en ligne ou cliquez sur l'icône **PDF** pour le télécharger et l'imprimer au format PDF (Portable Document Format) d'Adobe.

Vous pouvez également contacter le site Web de service et d'assistance de Cisco pour obtenir de l'aide : http://www.cisco.com/public/Support_root.shtml.

Durée de la garantie matérielle

Un (1) an

Politique de remplacement, de réparation ou de remboursement du matériel

Cisco ou son centre de réparation feront leur possible (dans des limites commerciales raisonnables) pour expédier une pièce de rechange sous dix (10) jours ouvrables après réception d'une demande d'autorisation de renvoi de matériel. Les délais de livraison réels peuvent varier selon la situation géographique du client.

Cisco se réserve le droit de rembourser au prix d'achat comme recours exclusif sous garantie.

Obtention d'un numéro d'autorisation de renvoi de matériel

Contactez l'entreprise auprès de laquelle vous avez acheté le produit. Si vous avez acheté le produit directement auprès de Cisco, contactez votre représentant commercial et de service après-vente Cisco.

Fournissez les renseignements ci-dessous et conservez-les.

Produit acheté auprès de	
Numéro de téléphone de l'entreprise	
Référence du produit	
Numéro de série du produit	
Numéro du contrat de maintenance	



Index

A

Aide, utilisation **12**

Appel en attente **16**

Appels

affichage **11, 18**

Attente et Reprise **17**

attribution de priorités **33**

avec plusieurs interlocuteurs **21**

blocage de la fonction d'insertion **29**

différences avec une ligne **13**

émission **14, 15**

fin **17**

fonctions de conférence **21**

gestion de plusieurs **16**

icônes **13**

nombre maximum par ligne **13**

parcage **30**

plusieurs appels, passage de l'un à l'autre **18**

rapports sur les problèmes de **50**

réacheminement d'appels en sonnerie **26**

renvoi **20**

réponse **16**

sécurisés **32**

stockage et récupération **30**

surveillance **36**

transfert **18**

utilisation de Joindre **22**

Appels authentifiés **32**

Appels chiffrés **32**

Appels composés, enregistrements **41**

Appels en absence, enregistrements **41**

Appels reçus, enregistrements **41**

Appels sécurisés **32**

Appels suspects, suivi **33**

Attente

et passage d'un appel à l'autre **18**

et transfert **18**

utilisation **17**

Attribution de priorités aux appels **33**

B

Bouton du menu Applications **11**

Boutons Touches de fonction, description **11**

Boutons, identification **10**

C

Carnet d'adresses personnel, composer à partir de **16**

Casque

performances **9**

raccordement **9**

CMC **49**

Code d'affaire client, voir CMC

Code d'autorisation forcée, voir FAC

Combiné

bande lumineuse **11**

fixation sur son support **8**

utilisation **36, 37**

Composition d'un code **15, 25**

Composition le combiné décroché **14**

Composition le combiné raccroché **14**

Composition, options **14, 15**

Conférences Meet-Me **21, 23**

Conférences téléphoniques

Meet-Me **21, 23**

standard **21, 22**

Confidentialité

et lignes partagées **27**

utilisation **29**

Consignes de sécurité **3**

Consignes, sécurité **3**

D

Déconnexion de groupes de recherche **31**

Dépannage

généralités **49**

QRT **50**

Description du clavier **11**

Documentation, accès **2**

E

Écoute coll. **36**

Écoute mains libres **36**

Émission d'appels, options **14, 15**

Émission d'un appel **14**

F

FAC **49**

Fin d'un appel, options **17**

Fonction de substitution de poste Cisco,
utilisation **16**

Fonctions, disponibilité **13**

G

Gestion des appels

avancée **25**

de base **14**

Groupes de recherche

description **31**

se déconnecter de **31**

H

Haut-parleur

réponse à des appels **16**

utilisation **17**

Haut-parleur, utilisation **36**

I

Icône Utilisé à distance pour les lignes
partagées **27**

Icônes, pour l'état des appels **13**

ID de l'appelant **11**

Identification des appels malveillants (MAL)

Illustration du bouton Attente **11**

Illustration du bouton Navigation **11**
Illustration du bouton Volume **11**
Image d'arrière-plan, personnalisation **40**
Indicateur de messages vocaux
description **44**
InsConf
utilisation **28**
voir aussi insertion
Insertion
et confidentialité **29**
et lignes partagées **27**
utilisation **28**
Installation du téléphone IP Cisco Unified **6**
Interception d'appels **17, 26**
Interception d'appels de groupe **26**

J

Joindre, utilisation **21**
Journaux d'appels
affichage et composition d'un numéro **41**
composition d'un numéro **14**
effacement **41**

L

Lignes
description **13**
différences avec un appel **13**
nombre d'appels pris en charge **13, 47**
partagées **27**

Lignes partagées
avec insertion **28**
avec la fonction de confidentialité **29**
description **27**
et icône Utilisé à distance **27**
Lignes téléphoniques, description **13**

M

MAL
Menus Applications, utilisation **12**
Menus, utilisation **12**
Messages
écoute **44**
indicateur **39**
Messages vocaux, accès **44**
MLPP, utilisation **33**

N

Numéro répertorié
configuration **25**
description **25**
utilisation **15**
Numérotation automatique **14**

O

Options de composition
de base **14**
supplémentaires **15**
Outil d'assistance des téléphones enregistrés
automatiquement (TAPS, Tool for
Auto-Registered Phones Support) **8**
Outil de génération de rapports qualité **50**

P

- Paramètres, personnalisation **39**
- Parcage d'appels **16, 30**
- Parcage d'un appel **16**
- Passage d'un appel à l'autre **18**
- Périphériques externes, utilisation **5**
- Plusieurs appels, gestion **16, 18**
- Prénumérotation **14**

Q

- QRT **50**
- Qualité du son **9**

R

- Raccrochage, options **17**
- Rappel **14, 15**
- Récupération d'appels mis en attente **17**
- Renvoi d'appels **20**
 - configuration sur le téléphone **20**
- Renvoi d'appels, options **20**
- Répertoire
 - d'entreprise **43**
 - utilisation sur votre téléphone **41**
- Répertoire d'entreprise
 - composition d'un numéro **15**
 - composition d'un numéro à partir d'une page Web **15**
 - utilisation sur votre téléphone **43**
- Répertoire, composer à partir de **15**
- Réponse à des appels **16**
- Réponse automatique **16**

- Rvoi Im
 - description **44**
 - transfert d'appels **19**

S

- Sécurité, pour les appels **32**
- Sonnerie
 - indicateur **11**
 - personnalisation **39**
 - volume **39**
- Sonneries, modification **39**
- Substitution de poste
 - EM **34**
- Surveillance d'un appel **36**

T

- TAPS **8**
- Téléphone IP Cisco Unified
 - configuration des fonctions **13**
 - dépannage **49**
 - documentation **2**
 - enregistrement **8**
 - fixation du support du combiné **8**
 - illustration **10**
 - raccordement **6**
- Transfert, options **18**

U

- Utilisation d'un casque **9**

V

Volume

de la sonnerie du téléphone **39**

pour le combiné, le casque ou le
haut-parleur **36, 37**

**Siège social**

Cisco Systems, Inc.
170 West Tasman Drive
San Jose, CA 95134-1706
États-Unis
www.cisco.com
Tél. : + 1 408 526-4000
+ 1 800 553-NETS(6387)
Fax : + 1 408 526-4100

Siège social en Europe

Cisco Systems International BV
Haarlerbergpark
Haarlerbergweg 13-19
1101 CH Amsterdam
Pays-Bas
www-europe.cisco.com
Tél. : +31 0 20 357 1000
Fax : +31 0 20 357 1100

Siège social aux États-Unis

Cisco Systems, Inc.
170 West Tasman Drive
San Jose, CA 95134-1706
États-Unis
www.cisco.com
Tél. : + 1 408 526-7660
Fax : + 1 408 527-0883

Siège social en Asie

Cisco Systems, Inc.
168 Robinson Road
#28-01 Capital Tower
Singapour 068912
www.cisco.com
Tél. : +65 6317 7777
Fax : +65 6317 7799

Cisco Systems possède plus de 200 bureaux dans les pays suivants. Les adresses, numéros de téléphone et numéros de fax sont indiqués sur le **site web de Cisco à l'adresse www.cisco.com/go/offices.**

Afrique du Sud • Allemagne • Arabie saoudite • Argentine • Australie • Autriche • Belgique • Brésil • Bulgarie • Canada • Chili • Chine • Colombie • Corée • Costa Rica
Croatie • Chypre • Danemark • Dubaï, l'un des Émirats arabes unis • Écosse • Espagne • États-Unis • Finlande • France • Grèce • Hongrie • Inde • Indonésie • Irlande
Israël • Italie • Japon • Luxembourg • Malaisie • Mexique • Nouvelle-Zélande • Norvège • Pays-Bas • Pérou • Philippines • Pologne • Porto Rico • Portugal • RAS de Hong
Kong • République tchèque • Roumanie • Russie • Royaume-Uni • Singapour • Slovaquie • Slovénie • Suède • Suisse • Taïwan • Thaïlande • Turquie • Ukraine • Venezuela
Viet Nam • Zimbabwe

CCSP, CCVP, le logo Cisco Square Bridge, Follow Me Browsing et StackWise sont des marques de Cisco Systems, Inc. Changing the Way We Work, Live, Play, and Learn et iQuick Study sont des marques de service de Cisco Systems, Inc. Access Registrar, Aironet, BPX, Catalyst, CCDA, CCDP, CCIE, CCIP, CCNA, CCNP, Cisco, le logo Cisco Certified Internetwork Expert, Cisco IOS, Cisco Press, Cisco Systems, Cisco Systems Capital, le logo Cisco Systems, Cisco Unity, Enterprise/Solver, EtherChannel, EtherFast, EtherSwitch, Fast Step, FormShare, GigaDrive, GigaStack, HomeLink, Internet Quotient, IOS, IP/TV, iQ Expertise, le logo iQ, iQ Net Readiness Scorecard, LightStream, Linksys, MeetingPlace, MGX, le logo Networkers, Networking Academy, Network Registrar, *Packet*, PIX, Post-Routing, Pre-Routing, ProConnect, RateMUX, ScriptShare, SlideCast, SMARTnet, The Fastest Way to Increase Your Internet Quotient et TransPath sont des marques déposées de Cisco Systems, Inc. et/ou de ses filiales aux États-Unis et dans certains autres pays.

Toutes les autres marques mentionnées dans ce document ou sur le site Web sont la propriété de leurs détenteurs respectifs. L'utilisation du terme « partenaire » n'implique nullement une relation de partenariat entre Cisco et toute autre entreprise. (0601R)



© 2006 Cisco Systems, Inc. Tous droits réservés.

Le logo Java est une marque ou une marque déposée de Sun Microsystems, Inc. aux États-Unis ou dans d'autres pays.